

BAHCO®

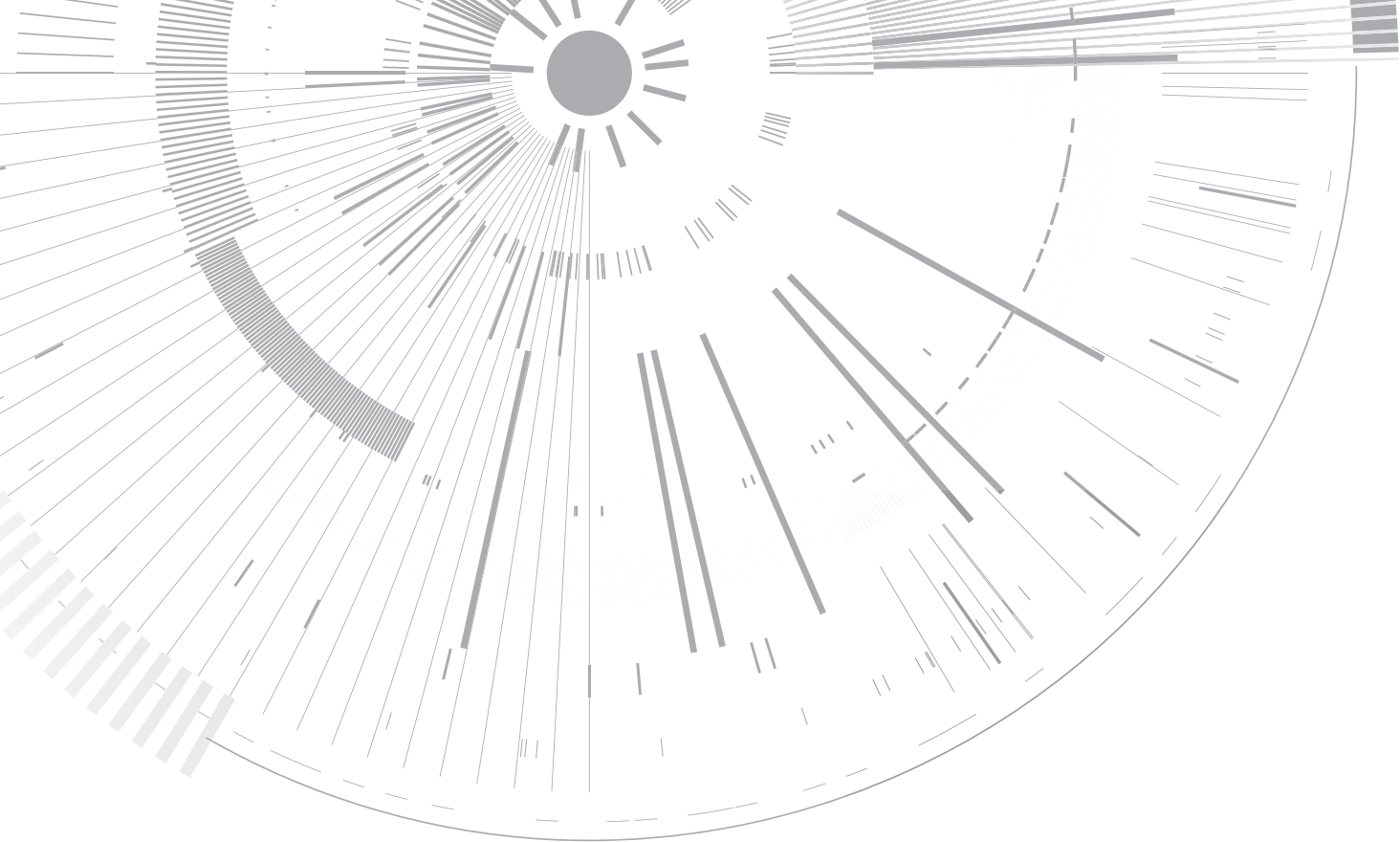

Momentové náradie





Ako inovátori už viac než 165 rokov ponúkame najpokrokovejšie náradie na svete, ktoré predávame cez sieť distribútorov, s ktorými máme vytvorené dlhodobé partnerstvá. Výrobky spoločnosti Bahco sa prevažne vyrábajú v našich vlastných prevádzkach v celej Európe a prostredníctvom našich distribučných partnerov ich ponúkame profesionálom. Toto je jednoduché to, čo robíme: našim partnerom ponúkame to najlepšie náradie.

Naše dlhoročné znalosti a skúsenosti viedli k vývoju nového sortimentu momentového náradia.

ÚPLNÝ SORTIMENT POKRYJE VŠETKY POŽIADAVKY PRI VÄČŠINE APLIKÁCIÍ

Spoločnosť Bahco vám ponúka najväčší sortiment dostupného momentového náradia, ktoré sa vyznačuje trvanlivosťou, spoľahlivosťou a presnosťou, ktoré potrebujete pri uťahovaní spojovacích prvkov podľa požadovanej špecifikácie. S náradím Bahco budete mať všetko pod kontrolou.





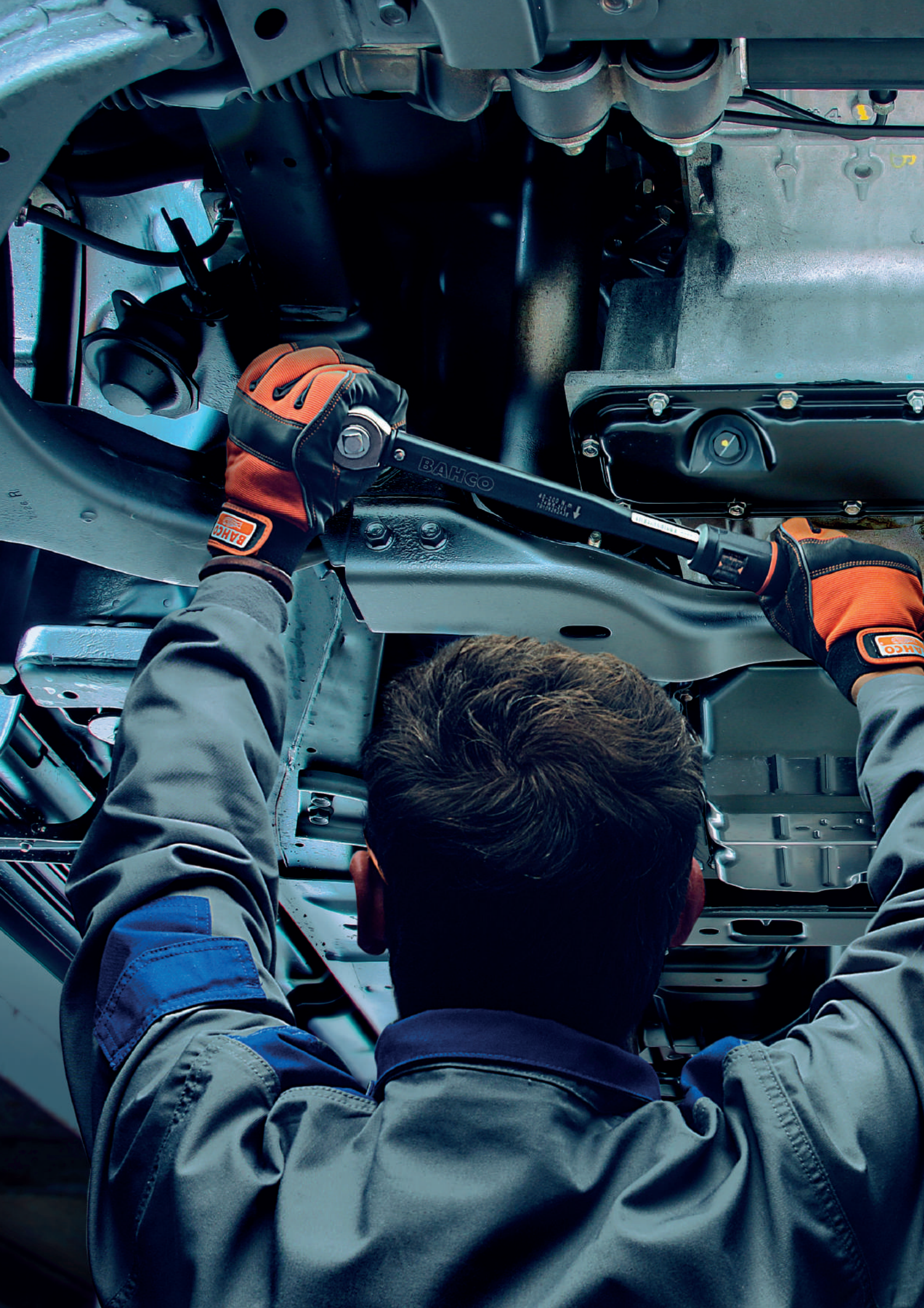

OBSAH

MECHANICKÉ MOMENTOVÉ KLÚČE	Nastaviteľné klikacie kľúče s okienkom	10
	Nastaviteľné klikacie kľúče s vyznačenou stupnicou	14
	Prednastavené klikacie kľúče	19
	Nastaviteľné klikacie kľúče s ľubovoľnou polohou ruky	23
	Prednastavené klikacie kľúče s ľubovoľnou polohou ruky	26
	Nastaviteľné lámacie kľúče s okienkom	28
	Kľúče s kruhovou stupnicou	30

DIGITÁLNE MOMENTOVÉ KLÚČE	Štíhle kľúče na meranie momentu a uhla s pamäťou	36
	Kľúče na meranie momentu a uhla s pamäťou	39
	Štíhle kľúče na meranie momentu a uhla	42
	Kľúče na meranie momentu a uhla	44
	Kľúče na meranie momentu	46

MOMENTOVÉ A UHLOVÉ ADAPTÉRY	Digitálne adaptéry na meranie momentu a uhla	50
	Digitálny merač uhla	51
	Merač uhla	52

TESTERY MOMENTU	Jednoduchý multifunkčný tester	57
----------------------------	--------------------------------------	----

VKLADACIE NÁSTROJE	Račňa s hranatou prípojkou a pevným štvorhranným unášačom	60
	Kľúče s hranatou prípojkou	61
	Adaptér s hranatou prípojkou	67
	Račňa s okrúhlou prípojkou s čapom a pevným štvorhranným unášačom	68
	Kľúče s okrúhlou prípojkou s čapom	69

















































MOMENTOVÉ SKRUTKOVÁČE	Digitálny momentový skrutkovač	77
	Nastaviteľné skrutkovače so stupnicou	79
	Prednastavený skrutkovač	82
	Pevne prednastavený skrutkovač	86
	Stopky pre pevne prednastavený skrutkovač	87

NÁSOBIČE	Ručné násobiče momentu	90
-----------------	------------------------------	----

RIEŠENIA PRE BEZCHYBNÚ PRÁCU	Bezdrôtové prednastavené klikacie kľúče	96
	Bezdrôtové zariadenia na kontrolu bezchybnosti	98

PREHLAD MOMENTOVÉHO NÁRADIA

Hlavné vlastnosti:

Strana	Výrobok	Presnosť	Směr	Uhol	Unášač	Račňa	Stupnica	Typ	Signál	
11	74WR-15/74WR-25	±3 %	1	-	1/4" 	R	dve	klikací	A - H	
11	74WR-50/74WR-400	±3 %	2	-	3/8"-3/4" 	T	dve	klikací	A - H	
12	74WS	±3 %	2	-	16 mm 	-	dve	klikací	A - H	
13	74W9/74W14	±3 %	2	-	9x12 - 14x18 	-	dve	klikací	A - H	
15	7455	±4 %	2	-	1/4" - 1" 	P	dve	klikací	A - H	
16	7455-2500	±4 %	1	-	1" 	-	dve	klikací	A - H	
17	7465	±4 %	2	-	9x12 - 27x36 	-	dve	klikací	A - H	
18	7456-80LB	±4 %	1	-	3/8" 	P	jedna	klikací	A - H	
20	74PR-20	±3 %	1	-	1/4" 	R	-	klikací	A - H	
20	74PR-60/74PR-400	±3 %	2	-	3/8"-3/4" 	T	-	klikací	A - H	
21	74PS	±3 %	2	-	16 mm 	-	-	klikací	A - H	
22	74P9/74P14	±3 %	2	-	9x12 - 14x18 	-	-	klikací	A - H	
24	75R	±3 %	2	-	3/4" - 1" 	T	dve	klikací	A - H	
25	75S-650	±3 %	2	-	22 mm 	-	dve	klikací	A - H	
26	75P	±3 %	2	-	3/4" - 1" 	T	-	klikací	A - H	
27	75PS-650	±3 %	2	-	22 mm 	-	-	klikací	A - H	
28	76R	±4 %	2	-	3/4" 	T	dve	lámací	A - H - V	
29	76S-600	±4 %	2	-	22 mm 	-	dve	lámací	A - H - V	
31	7454	±4 %	2	-	1/4" - 1" 	-	dve	s číselníkom	V	
31	7454-800E/7454-1400E	±4 %	2	-	3/4" - 1" 	-	dve	s číselníkom	A - V	
37	TAWM912M/TAWM24800	±2 %*	2	x	9x12 - 24x32 	-	niekoľko	digitálny	A - H - V	
38	TAWM1412M/TAWM34800	±2 %*	2	x	1/4" - 3/4" 	P	niekoľko	digitálny	A - H - V	
43	TAW1412M/TAW34800	±2 %*	2	x	1/4" - 3/4" 	P	niekoľko	digitálny	A - H - V	
42	TAW912M/TAW24800	±2 %*	2	x	9x12 - 24x32 	-	niekoľko	digitálny	A - H - V	
46	IZO-D	±2 %			9x12 - 14x18 	R	niekoľko	digitálny	A - H - V	
47	IZO-DR	±2 %	2	-	3/4" 	P	niekoľko	digitálny	A - H - V	
51	TAM	±4 %	2	x	1/4" - 1/2" 	-	niekoľko	digitálny	A - V	
57	TEA350	±1 %	1	-	3/8" - 1/2" 	-	niekoľko	digitálny	A - V	
57	TEA1100	±1 %	1	-	27 mm 	-	niekoľko	digitálny	A - V	
77	TAS14	±2 %*	2	x	1/4"  	-	niekoľko	digitálny	A - H - V	
79	6973N/6978N	±6 %	1	-	1/4"  	-	jedna	preklzový	A - H	
79	MA500	±6 %	1	2	-	1/4"  	-	jedna	preklzový	A - H
80	TSS120/TSS600	±6 %	1	-	1/4" 	-	jedna	preklzový	A - H	
81	6852-5	±6 %	2	-	1/4"  	-	jedna	klikací	A - H	
82	6873N/6880N	±6 %	1	-	1/4"  	-	-	preklzový	A - H	
82	PS501	±6 %	1	-	1/4"  	-	-	preklzový	A - H	
83	6852P-5	±6 %	2	-	1/4"  	-	-	klikací	A - H	
83	7453	±6 %	1	-	1/4"  	-	-	klikací	A - H	
86	BE-6990-IP	±10 %	1	-	T/IP6 - T/IP15 	-	-	preklzový	A - H	
97	WPTC	±4 %	2	-	9x12 - 14x18 	-	-	klikací	A - H - V	

Fotografia výrobku: Špeciálne vlastnosti: Rozsah momentu:

	-	3-25 Nm
	-	10-400 Nm
	-	3-300 Nm
	-	3-400 Nm
	-	1-1500 Nm
	-	500-2500 Nm
	-	1-1500 Nm
	-	22-108 Nm
	-	5-20 Nm
	-	4-20 Nm
	-	5-300 Nm
	-	4-300 Nm
		4-400 Nm
		130-650 Nm
		130-1500 Nm
		130-650 Nm
	-	120-1000 Nm
	-	120-600 Nm
	-	0,7-1400 Nm
	-	160-1400 Nm
		0,6-800 Nm
		0,6-800 Nm
	-	0,6-800 Nm
	-	0,6-800 Nm
	-	3-340 Nm
	-	81-810 Nm
	-	1,5-340 Nm
		10-350 Nm
		50-1100 Nm
	-	0,45-9 Nm
	-	0,1-4,5 Nm
		0,1-4,5 Nm
	-	0,2-6 Nm
		1-5 Nm
	-	0,04-4,5 Nm
		0,04-4,5 Nm
		1-5 Nm
	-	2-20 Nm
	-	0,6-3 Nm
		1-200 Nm

Smer otáčania:



(1) V smere pohybu hodinových ručičiek (doprava)



(2) Proti smeru pohybu hodinových ručičiek (dofava)

Typy rační:

(P) Hruškovitá



(R) Okrúhla



(T) S presuvným unášačom

Typ signálu:



(A) Zvukový signál



(H) Hmatový signál



(V) Optický signál

Ďalšie vlastnosti:



USB prenos dát



Bezdrôtový



Antistatický



Nezávislý od dĺžky





Scale markings on the torque wrench handle, including values like 20, 30, 40, 50, 60, 70, 80, 90, 100, 120, 150, 200.

40-200 N m
74 W 9-200
79108262A22

BÄHGO

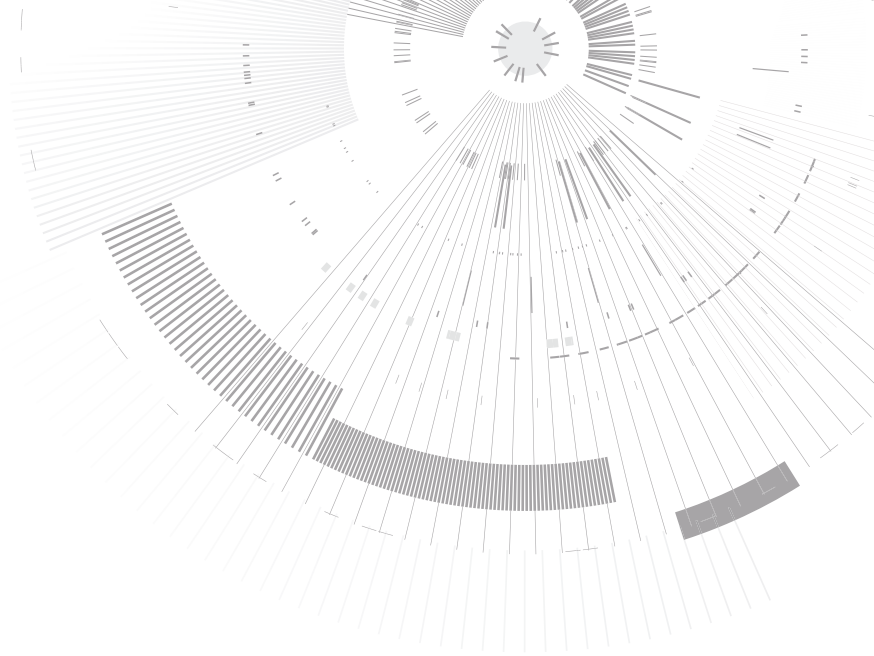

MECHANICKÉ MOMENTOVÉ KLÍČE

- *Nastavitelné klikacie klíče s okienkom*
- *Nastavitelné klikacie klíče s vyznačenou stupnicou*
- *Prednastavené klikacie klíče*
- *Nastavitelné klikacie klíče s ľubovoľnou polohou ruky*
- *Prednastavené klikacie klíče s ľubovoľnou polohou ruky*
- *Nastavitelné lámacie klíče s okienkom*
- *Klíče s kruhovou stupnicou*

NASTAVITEĽNÉ KLIKACIE KLÚČE S OKIENKOM

Mechanický nastaviteľný klikací momentový kľúč so stupnicou v okienku a pevnou račňovou hlavou



Trvanlivý a presný klikací mechanizmus, pracujúci jedným smerom zvládne vyše 100 000 cyklov s presnosťou $\pm 3\%$.

Dobre viditeľná dvojitá stupnica s hodnotami v Nm a in.lb alebo Nm a ft.lb, chránená okienkom proti opotrebovaniu.

Mäkká rukoväť s materiálom, odolným voči najbežnejším chemikáliám, v prítomnosti ktorých sa kľúče môžu používať.

Textúra Ergo pre optimálne uchopenie pri otáčaní rukoväte pri aplikácii ťahovacieho momentu.

Stred rukoväte je označený dvomi oranžovými štvorcami pre zistenie polohy ruky a tým aj bodu pôsobenia sily pri používaní a kalibrácii kľúča.

Gombík na aretáciu nastaveného momentu. V odblokovanej polohe je dobre viditeľný modrý krúžok.

Račňová hlava s presuvným štvorhranným unášačom pre používanie kľúča v smere a proti smeru pohybu hodinových ručičiek (okrem 15 Nm a 25 Nm). Možnosť výmeny za veľkosti 9x12, 14x18 a 16 mm s poistným čapom.

Sériové číslo, vypálené laserom na kľúči je uvedené aj na štítku vo forme čiarového kódu pre jednoduché zosnímanie a záznam. Sériové číslo je tiež uvedené na prehlásení o zhode, ktoré sa dodáva s náradím.



Počuteľný varovný klik pre prerušenie pôsobenia momentu.



Hmatateľný varovný klik pre prerušenie pôsobenia momentu.



Vymeniteľné hlavy s vnútorným štvorhranom 9x12 a 14x18 mm sú taktiež dostupné pre modely 74WR9 a 74WR14 (3-400 Nm).



Prehlásenie o zhode sa dodáva s výrobkom.



Pevná reverzibilná račňa s otáčaním doprava je iba voľiteľná na modeloch 74WR-15 a 25 (3 - 25 Nm).



Pevné reverzibilné račne s presuvným unášačom, umožňujúce otáčanie v oboch smeroch, sú dostupná iba pri modeloch 74WR-50 až 400 (10 - 400 Nm).



Presnosť $\pm 3\%$.



Veľká dvojitá stupnica s hodnotami v Nm a ft.lb (15 a 25 Nm kľúče s hodnotami v Nm a in.lb).



Celý sortiment sa dodáva v polopriehľadnej štvorhrannej závesnej trubici.



16 mm vymeniteľná hlava s poistným čapom dostupná pri modeloch 74 WS (3 - 300 Nm).



Vizuálna časová indikácia TIMESTRIP upozorňuje, že kľúč vyžaduje recalibráciu po 3, 6, 9 a 12 mesiacoch.

74WR-15/74WR-25

Mechanický nastaviteľný klikací momentový kľúč so stupnicou s okienkom a pevnou račňovou hlavou



- Odolný mechanizmus zvládne viac než 100 000 cyklov s deklarovanou presnosťou.
- Rýchle nastavovanie stupnice, znižujúce náročnosť nastavovania.
- Vizualná indikácia TIMESTRIP, že kľúč vyžaduje recalibráciu po 3, 6, 9 a 12 mesiacoch.
- Veľká dvojitá stupnica s hodnotami v Nm/ft.lb.
- Rozsah hodnôt momentu od 3 do 25 Nm/27 - 220 in.lb.
- Môže sa používať iba v smere otáčania doprava.
- Presnosť merania $\pm 3\%$, ktorá prekračuje požiadavky normy ISO 6789-1:2017.
- Klikací systém vydáva hmatový a zvukový signál.
- Reverzibilná račňová hlava s 1/4" štvorhranným unášačom umožňuje iba otáčanie doprava.
- Stred rukoväte alebo bod pôsobenia kalibračnej sily vyznačené na rukoväti.
- Aretačný gombík s modrým prstencom vo vnútri upozorňuje používateľa, že kľúč je odblokovaný.
- Všetky modely sa dodávajú v polopriehľadnej štvorhrannej trubici so závesom s eurootvorom.
- Všetky kľúče sa dodávajú s prehlásením výrobcu o zhode, sledovateľným podľa medzinárodných noriem.
- ISO 6789.
- Vyrobený vo Veľkej Británii.

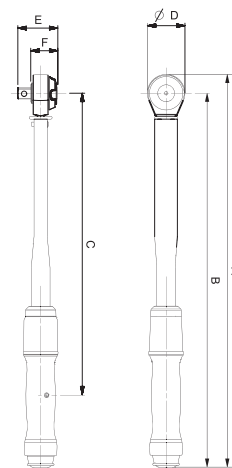

				Nm	in-lb		Nm	ft-lb	A	B	C	D	E	F	kg
		731415				in			mm	mm	mm	mm	mm	mm	
74WR-15	0415519	1	3-15	27-132	1/4	0,2	2	2	221	209	140	25	25	18	0,300
74WR-25	0415526	1	5-25	44-220	1/4	0,2	2	2	221	209	140	25	25	18	0,300

74WR-50/74WR-400

Mechanický nastaviteľný klikací momentový kľúč so stupnicou s okienkom a pevnou račňovou hlavou s presuvným unášačom



- Odolný mechanizmus zvládne viac než 100 000 cyklov s deklarovanou presnosťou.
- Rýchle nastavovanie stupnice, znižujúce náročnosť nastavovania.
- Vizualná indikácia TIMESTRIP, že kľúč vyžaduje recalibráciu po 3, 6, 9 a 12 mesiacoch.
- Veľká dvojitá stupnica s hodnotami v Nm/ft.lb.
- Rozsah hodnôt momentu od 10 do 400 Nm/7,5 - 300 ft.lb.
- Môže sa používať v oboch smeroch otáčania presunutím štvorhranného unášača na druhú stranu račňovej hlavy.
- Presnosť merania $\pm 3\%$, ktorá prekračuje požiadavky normy ISO 6789-1:2017.
- Klikací systém vydáva hmatový a zvukový signál.
- Račňové hlavy s presuvnými štvorhrannými unášačmi od 3/8" do 3/4" umožňujú používanie v oboch smeroch otáčania.
- Stred rukoväte alebo bod pôsobenia kalibračnej sily vyznačené na rukoväti.
- Aretačný gombík s modrým prstencom vo vnútri upozorňuje používateľa, že kľúč je odblokovaný.
- Všetky modely sa dodávajú v polopriehľadnej štvorhrannej trubici so závesom s eurootvorom.
- Všetky kľúče sa dodávajú s prehlásením výrobcu o zhode, sledovateľným podľa medzinárodných noriem.
- ISO 6789
- Vyrobený vo Veľkej Británii.

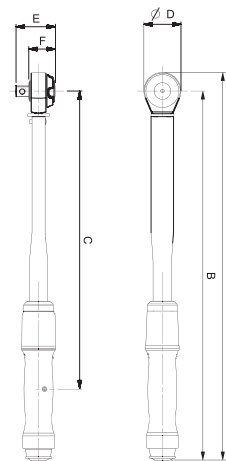

				Nm	ft-lb		Nm	ft-lb	A	B	C	D	E	F	kg
		731415				in			mm	mm	mm	mm	mm	mm	
74WR-50	0415533	1	10-50	7,5-37,5	3/8"	0,5	0,5	0,5	335	317	231	35	37	26	0,700
74WR-100	0415540	1	20-100	15-75	1/2"	1	1	1	387	364	278	45	48	32	0,900
74WR-200	0415557	1	40-200	30-150	1/2"	2	2	2	470	447	361	45	48	32	1,100
74WR-300	0415564	1	60-300	45-220	1/2"	2	2	2	593	567	480	52	48	33	1,400
74WR-340	0415571	1	60-340	45-250	1/2"	5	2	2	685	659	572	52	48	33	1,500
74WR-400	0415588	1	80-400	60-300	3/4"	5	5	5	686	661	574	51	47	24	1,900





74WS-15/74WS-300

Mechanický nastaviteľný klikací momentový kľúč so stupnicou s okienkom a vymeniteľnou hlavou s poistným čapom



- Odolný mechanizmus zvládne viac než 100 000 cyklov s deklarovanou presnosťou.
- Rýchle nastavovanie stupnice, znižujúce náročnosť nastavovania.
- Vizuálna indikácia TIMESTRIP, že kľúč vyžaduje recalibráciu po 3, 6, 9 a 12 mesiacoch.
- Veľká dvojitá stupnica s hodnotami v Nm/ft.lb (kľúče 15 a 25 Nm s hodnotami v Nm/in.lb).
- Rozsah hodnôt momentu od 3 do 300 Nm/27 in.lb - 220 ft.lb.
- Môže sa používať pri otáčaní doprava i doľava otočením kľúča.
- Presnosť merania $\pm 3\%$, ktorá prekračuje požiadavky normy ISO 6789-1:2017.
- Klikací systém vydáva hmatový a zvukový signál.
- 16 mm vymeniteľná hlava s poistným čapom, umožňujúca otáčanie doprava i doľava.
- Stred rukoväte alebo bod pôsobenia kalibračnej sily vyznačené na rukoväti.
- Aretačný gombík s modrým prstencom vo vnútri upozorňuje používateľa, že kľúč je odblokovaný.
- Všetky modely sa dodávajú v polopriehľadnej štvorhrannej trubici s eurootvorom.
- Všetky kľúče sa dodávajú s prehlásením výrobcu o zhode, sledovateľným podľa medzinárodných noriem.
- ISO 6789.
- Vyrobený vo Veľkej Británii.

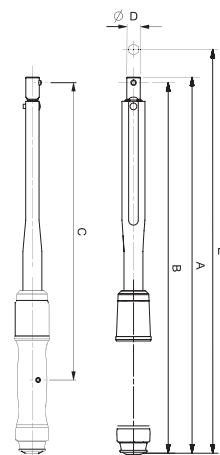

	731415			Nm	ft·lb	in·lb	mm	Nm	ft·lb	in·lb	A	B	C	E	kg
74WS-15	0415595	1	3-15	-	27-132	16	0,2	-	2	223	216	148	248	0,300	
74WS-25	0415601	1	5-25	-	44-220	16	0,2	-	2	223	216	148	248	0,300	
74WS-50	0415618	1	10-50	7,5-37,5	-	16	0,5	0,5	-	322	316	229	348	0,600	
74WS-100	0415625	1	20-100	15-75	-	16	1	1	-	363	356	269	388	0,700	
74WS-200	0415632	1	40-200	30-150	-	16	2	2	-	445	438	351	470	0,900	
74WS-300	0415649	1	60-300	45-220	-	16	2	2	-	569	563	476	595	1,200	









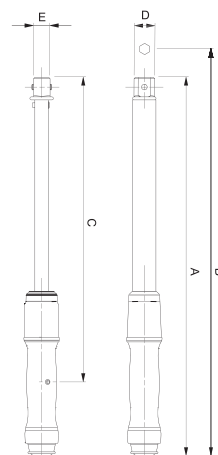

74W9/74W14

Mechanický nastaviteľný klikací momentový kľúč so stupnicou s okienkom a štvorhrannou vymeniteľnou hlavou



- Odolný mechanizmus zvládne viac než 100 000 cyklov s deklarovanou presnosťou.
- Rýchle nastavovanie stupnice, znižujúce náročnosť nastavovania.
- Vizuálna indikácia TIMESTRIP, že kľúč vyžaduje recalibráciu po 3, 6, 9 a 12 mesiacoch.
- Veľká dvojitá stupnica s hodnotami v Nm/ft.lb (kľúče veľkosti 15 a 25 Nm v Nm/in.lb).
- Rozsah hodnôt momentu od 3 do 400 Nm/27 in.lb - 300 ft.lb.
- Môže sa používať v oboch smeroch po otočení kľúča.
- Presnosť merania $\pm 3\%$, ktorá prekračuje požiadavky normy ISO 6789-1:2017.
- Klikací systém vydáva hmatový a zvukový signál.
- Vymeniteľné nástavce so štvorhranným profilom 9x12 a 14x18 mm umožňujú používanie v oboch smeroch.
- Stred rukoväte alebo bod pôsobenia kalibračnej sily vyznačené na rukoväti.
- Aretačný gombík s modrým prstencom vo vnútri upozorňuje používateľa, že kľúč je odblokovaný.
- Všetky modely sa dodávajú v polopriehľadnej štvorhrannej trubici s eurootvorom.
- Všetky kľúče sa dodávajú s prehlásením výrobcu o zhode, sledovateľným podľa medzinárodných noriem.
- ISO 6789.
- Vyrobený vo Veľkej Británii.



		 731415		 Nm	 ft-lb	 in-lb	 mm	 Nm	 ft-lb	 in-lb	A mm	B mm	C mm	D mm	mm	 kg
74W9-15	0415656	1	3-15	-	27-132	9x12	0,2	-	2	218	236	153	22	20	0,300	
74W9-25	0415663	1	5-25	-	44-220	9x12	0,2	-	2	218	236	153	22	20	0,300	
74W9-50	0415670	1	10-50	7,5-37,5	-	9x12	0,5	0,5	-	325	343	238	22	20	0,600	
74W9-100	0415687	1	20-100	15-75	-	9x12	1	1	-	365	383	278	22	20	0,700	
74W9-200	0415694	1	40-200	30-150	-	9x12	1	2	-	442	460	356	25	20	0,900	
74W14-200	0415700	1	40-200	30-150	-	14x18	2	2	-	453	478	366	34	26	1,000	
74W14-300	0415717	1	60-300	45-220	-	14x18	2	2	-	570	595	453	34	28	1,200	
74W14-400	0415724	1	80-400	60-300	-	14x18	5	5	-	664	689	578	32	24	1,700	



NASTAVITEĽNÉ KLIKACIE KLÍČE S VYZNAČENOU STUPNICOU

Mechanický nastaviteľný klikací momentový kľúč s vyznačenou stupnicou a pevnou račňovou hlavou



Hruškovitá reverzibilná račňa s rýchlym uvoľňovaním s 32 zubami alebo uhlom záberu 11,2 stupňov.

Utesnený mechanizmus zaručuje dlhú životnosť v najťažších podmienkach.

Celokovový momentový kľúč, odolný voči všetkým chemikáliám, nárazom a prostrediu.

Obojsmerne pracujúci mechanizmus s presnosťou $\pm 4\%$ pri otáčaní v smere i proti smeru pohybu hodinových ručičiek.

Dobre čitateľná laserom vypálená dvojité stupnica s hodnotami v Nm a in-lb alebo Nm a ft.lb.

Jednoducho a hladko ovládateľný nastavovací krúžok na aretáciu nastaveného momentu.



Počuteľný varovný klik pre prerušenie aplikácie momentu.



Verzia 7455 do 1500 Nm s pevnou račňovou hlavou.



Presnosť $\pm 4\%$ pri otáčaní doprava.



Všetky kľúče sa dodávajú s prehlásením o zhode.



Hmatateľný varovný klik pre prerušenie aplikácie momentu.



Verzia 7465 do 1500 Nm s vymeniteľnými nastavcami 9x12, 14x18, 24x32 a 27x36 mm.



Presnosť $\pm 4\%$ pri otáčaní doľava.



Dvojité stupnica s hodnotami v Nm/lb.in alebo Nm/ft.lb.

7455

Mechanický nastaviteľný klikací momentový kľúč s vyznačenou stupnicou a pevnou račňovou hlavou



- Dve stupnice v Nm/ft.lb a Nm/in.lb (veľkosti 5-25 Nm).
- Ťahovací moment s hodnotami 1 až 1000 Nm/8,9 in.lb až 701 ft.lb.
- Môže sa používať v oboch smeroch otáčania.
- Presnosť ťahovacieho momentu $\pm 4\%$ v oboch smeroch.
- Klikací systém vydáva hmatový a zvukový signál.
- Pevné račňové hlavy s 24-36 zubami a štvorhrannými unášačmi od 1/4" do 1" (od 1/4" do 1/2" s rýchlym uvoľňovaním).
- Robustný, celokovový odolný kľúč s utesneným mechanizmom.
- Nekízavá, vrúbkovaná kovová rukoväť, odolná voči nárazom, tlaku a chemikáliam.
- Veľkosti od 5 do 340 Nm sa dodávajú v polopriehľadnej trubici s eruo otvorom. Veľkosti pre vyššie hodnoty sa dodávajú v plastovom kufrí.
- Všetky kľúče sa dodávajú s prehlásením výrobcu o zhode, sledovateľným podľa medzinárodných noriem.
- ISO 6789.
- Vyrobený v USA.

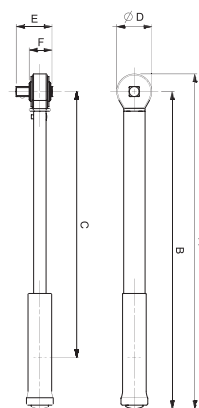

 731415			 Nm in-lb ft-lb			 in	 Nm in-lb ft-lb			A	B	C	D	E	F	kg
										mm	mm	mm	mm	mm	mm	
7455-5	0119639	1	1-5	11-42	-	1/4	0,05	0,4	-	258	245	200	27	24	16	0,386
7455-15	0119646	1	3-15	31-128	-	1/4	0,1	0,89	-	258	245	200	27	24	16	0,409
7455-20	0125074	1	4-20	40-173	-	1/4	0,1	0,89	-	258	245	200	27	24	19	0,386
7455-25	0125081	1	5-25	49-217	-	1/4	0,1	0,89	-	286	273	226	27	24	16	0,410
7455-60	0125098	1	10-60	-	9,2-42,4	3/8	0,5	-	0,3	393	376	326	34	30	20	1,135
7455-100	0125111	1	20-100	-	16,6-71,9	3/8	0,5	-	0,6	400	383	333	34	30	20	1,135
7455-100A	0340156	1	20-100	-	16,6-71,9	1/2	0,5	-	0,65	414	395	345	43	41	26	1,290
7455-200	0125128	1	40-200	-	37-140	1/2	2	-	1,5	474	455	405	43	41	26	1,430
7455-300	0125104	1	60-300	-	52-314	1/2	2	-	1,5	483	465	415	43	41	26	1,440
7455-340	0125135	1	60-340	-	52-243	1/2	2	-	1,5	613	595	545	43	41	26	1,680
7455-500	0125142	1	100-500	-	83-359,6	3/4	5	-	1,8	870	830	780	65	53	29	4,370
7455-800	0125159	1	150-800	-	129-572	3/4	5	-	3,7	1947	1015	970	65	53	29	5,310
7455-1000	0368303	1	200-1000	-	184-701	1	10	-	7,4	1055	1010	970	78	68	38	6,350

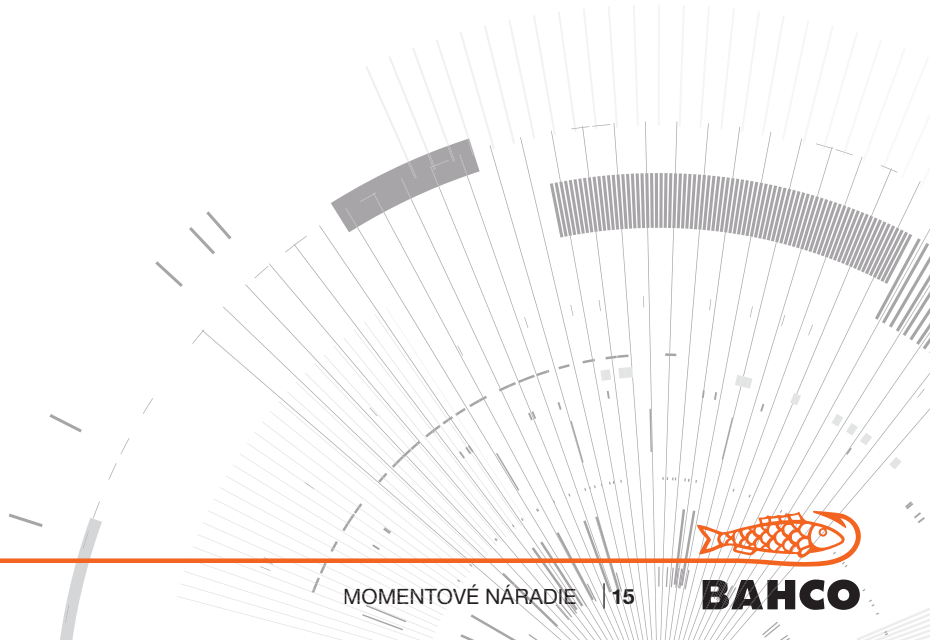



7455-1500

Mechanický nastaviteľný klikací momentový kľúč s vyznačenou stupnicou, pevnou račňovou hlavou a dvojdielnou rukoväťou



- Dve stupnice v Nm/ft.lb.
- Presnosť uťahovacieho momentu $\pm 4\%$ v oboch smeroch.
- Klikací systém vydáva hmatový a zvukový signál.
- Pevná račňová hlava s 24 zubami a 1" štvorhranným unášačom.
- Celokovový, robustný a odolný kľúč s utesneným mechanizmom.
- Dodáva sa v 2 častiach, ktoré sa pred používaním a kalibráciou musia zložiť.
- Dodáva sa v kovovom kufrí s penovou vložkou.
- Dodáva sa s prehlásením výrobcu o zhode, sledovateľným podľa medzinárodných noriem.
- ISO 6789.
- Vyrobený v USA.

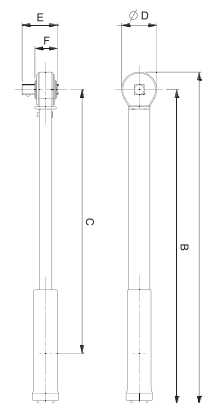

Part No.	SKU	Qty	Nm	ft-lb	in	Nm	ft-lb	A mm	B mm	C mm	D mm	E mm	F mm	kg
7455-1500	0125166	1	300-1500	258-1069	1	10	7,4	1780	1740	1690	78	68	38	11,395



7455-2500

Mechanický nastaviteľný klikací momentový kľúč s vyznačenou stupnicou a hlavou s pevným štvorhranným unášačom



- Dve stupnice s hodnotami v Nm/ft.lb.
- Môže sa používať iba pri otáčaní doprava.
- Presnosť uťahovacieho momentu $\pm 4\%$ pri otáčaní doprava.
- Klikací systém vydáva hmatový a zvukový signál.
- Hlava s pevným štvorhranným unášačom bez račňového mechanizmu pre aplikáciu vysokých momentov.
- Robustný celokovový odolný kľúč s utesneným mechanizmom.
- Dodáva sa v 3 častiach, ktoré sa pred používaním a kalibráciou musia zložiť.
- Dodáva sa s prehlásením výrobcu o zhode, sledovateľným podľa medzinárodných noriem.
- ISO 6789.
- Vyrobený v USA.

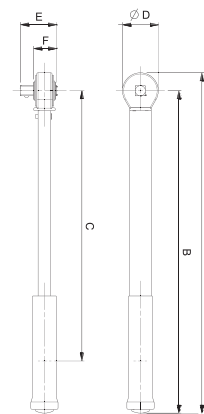

Part No.	SKU	Qty	Nm	ft-lb	in	Nm	ft-lb	A mm	B mm	C mm	D mm	E mm	F mm	kg
7455-2500	0125173	1	500-2500	406-1807	1	10	7,4	2720	2675	2625	99	108	75	24,120





7465

Mechanický nastaviteľný klikací momentový kľúč s vyznačenou stupnicou a vymeniteľnou hlavou



- Dve stupnice v Nm/ft.lb a Nm/in.lb (veľkosti 5-30 Nm).
- Ťahovací moment s hodnotami 1 až 800 Nm/11 in.lb až 572 ft.lb.
- Môže sa používať v oboch smeroch otáčania otočením hlavy.
- Presnosť ťahovacieho momentu $\pm 4\%$ pri otáčaní doprava.
- Klikací systém vydáva hmatový a zvukový signál.
- Vymeniteľná hlava s vnútorným štvorhranom pre rôzne kľúče s 3 veľkosťami štvorhranu. Robustný, celokovový odolný kľúč s utesneným mechanizmom.
- Nekřzavá, vrúbkovaná kovová rukoväť, odolná voči nárazom, tlaku a chemikáliam.
- Veľkosti od 5 do 340 Nm sa dodávajú v polopriehľadnej trubici s eruo otvorom. Väčšie modely sa dodávajú v plastovom kufrí.
- Všetky kľúče sa dodávajú s prehlásením výrobcu o zhode, sledovateľným podľa medzinárodných noriem.
- ISO 6789.
- Vyrobený v USA.

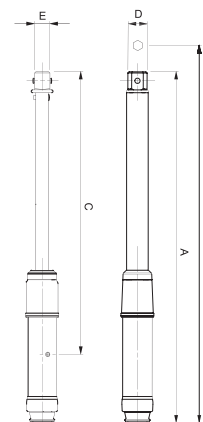

											A	B	C	D	E	
	731415			Nm	in-lb	ft-lb	mm	Nm	in-lb	ft-lb	mm	mm	mm	mm	mm	
7465-5	0340163	1	1-5	11-42	-	9x12	0,05	0,45	-	235	253	190	25	18	0,360	
7465-15	0340170	1	3-15	31-128	-	9x12	0,1	0,9	-	235	253	190	25	18	0,380	
7465-30	0340187	1	6-30	53-265	-	9x12	0,1	0,9	-	277	295	227	25	18	1,022	
7465-60	0340194	1	10-60	-	9,2-42,4	9x12	0,5	-	0,35	364	382	314	25	18	1,028	
7465-100	0340200	1	20-100	-	16,6-71,9	9x12	0,5	-	0,65	370	389	320	25	18	1,035	
7465-200	0340217	1	40-200	-	37-140	14x18	2	-	1,5	445	470	395	30	25	1,290	
7465-340	0340224	1	60-340	-	52-243	14x18	2	-	1,5	585	610	535	30	25	1,500	
7465-800	0340231	1	150-800	-	129-572	24x32	5	-	3,7	1000	1035	950	55	37	4,640	

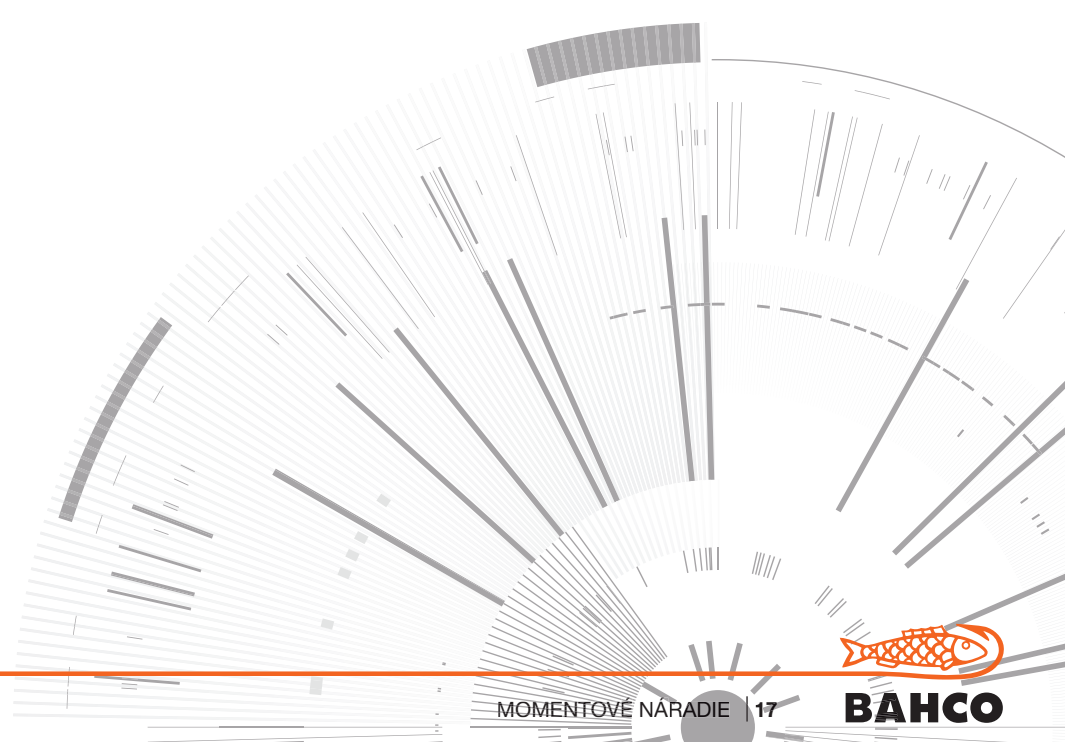



7465-1500

Mechanický nastaviteľný klikací momentový kľúč s vyznačenou stupnicou, vymeniteľnou hlavou a dvojdielnou rukoväťou



- Dve stupnice v Nm/ft.lb.
- Môže sa používať v oboch smeroch otáčania po otočení hlavy.
- Presnosť ťahovacieho momentu $\pm 4\%$ pri otáčaní doprava.
- Klikací systém vydáva hmatový a zvukový signál.
- Vymeniteľná hlava s prípojkou s vnútorným štvorhranom 27x36 mm pre rôzne vkladacie kľúče.
- Celokovový, robustný a odolný kľúč s utesneným mechanizmom.
- Dodáva sa v 2 častiach, ktoré sa pred používaním a kalibráciou musia zložiť.
- Dodáva sa v kovovom kufri s penovou vložkou.
- Dodáva sa s prehlásením výrobcu o zhode, sledovateľným podľa medzinárodných noriem.
- ISO 6789.
- Vyrobený v USA.

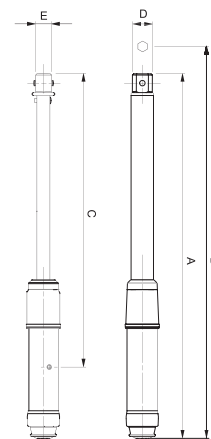

									A	B	C	D	E	
		731415		Nm	ft-lb	mm	Nm	ft-lb	mm	mm	mm	mm	mm	kg
	7465-1500	0340248	1	300-1500	258-1069	27x36	10	7,4	1725	1775	1675	63	42	12,250



7456

Mechanický nastaviteľný klikací momentový kľúč s vyznačenou stupnicou a výkyvnou račňovou hlavou



- Jedna stupnica s hodnotami v ft.lb.
- Môže sa používať s otáčaním doprava i doľava.
- Presnosť ťahovacieho momentu $\pm 4\%$ pri otáčaní doprava a $\pm 6\%$ pri otáčaní doľava s hlavou v rovnej polohe.
- Klikací systém vydáva hmatový a zvukový signál.
- Výkyvná račňová hlava s 32 zubami a rýchlym uvoľňovaním, s uhлом výkyvu 15 stupňov na obe strany.
- Robustný, celokovový odolný nastaviteľný kľúč s utesneným mechanizmom.
- Nekízavá vrúbkovaná kovová rukoväť, odolná voči nárazom, tlaku a chemikáliam.
- Dodáva sa s prehlásením výrobcu o zhode, sledovateľným podľa medzinárodných noriem.
- ISO 6789.
- Vyrobený v USA.

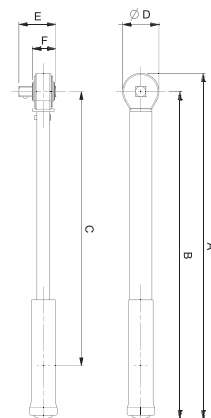

							A	B	C	D	E	F	
		731415		ft-lb	in	ft-lb	mm	mm	mm	mm	mm	mm	kg
	7456-80LB	0119783	1	10-80	3/8	0,5	422	380	330	34	30	20	1,135



PREDNASTAVENÉ KLIKACIE KLÍČE

Mechanický prednastavený klikací momentový kľúč s pevnou račňovou hlavou



Trvanlivý a presný klikací mechanizmus, pracujúci jedným smerom zvládne vyše 100 000 cyklov s presnosťou $\pm 3\%$.

Prednastavené kľúče možno na požiadanie nastaviť a certifikovať s prehlásením o zhode.

Všetky veľkosti okrem 20 Nm majú farebné koncové viečka pre ľahkú identifikáciu.

Račňové hlavy s presuným štvorhranným unášačom umožňujú používanie kľúča v oboch smeroch (okrem 20 Nm modelov). Taktiež dostupné s vymeniteľnými hlavami 9x12, 14x18 a 16 mm s poistným čapom.

Sériové číslo, vypálené laserom na kľúči je uvedené aj na štítku vo forme čiarového kódu pre jednoduché zosnímanie a záznam.

Mäkké držadlo s vyznačeným bodom pôsobenia sily na rukoväti.



Okrúhla reverzibilná račňová hlava – 20 Nm veľkosti (74PR-20).



Račňová hlava s presuným štvorhranným unášačom – na všetkých ďalších veľkostiach modelov 74WR do 400 Nm.



Vymeniteľné nástavce s vnútorným štvorhrannom veľkosti 9x12 a 14x18 – od 15 Nm do 400 Nm.



Vymeniteľná 16 mm hlava s vonkajším štvorhrannom a poistným čapom – od 15 Nm do 300 Nm.



Počuteľný varovný klik pre prerušenie aplikácie momentu.



Hmatateľný varovný klik pre prerušenie aplikácie momentu.



Presnosť $\pm 3\%$.



Všetky modely v kufrí z plastu.



74PR-20

Mechanický prednastavený klikací momentový kľúč s pevnou račňovou hlavou



- Viac než 100 000 cyklov s deklarovanou presnosťou.
- Rozsah hodnôt momentu od 4 do 20 Nm/40 - 180 in.lb.
- Môže sa používať iba pri otáčaní doprava.
- Presnosť merania $\pm 3\%$, ktorá prekračuje požiadavky normy ISO 6789-1:2017.
- Klikací systém vydáva hmatový a zvukový signál.
- Reverzibilná okrúhla račňová hlava s 1/4" štvorhranným unášačom umožňuje iba otáčanie doprava.
- Všetky modely sa dodávajú v polopriehľadnej štvorhrannej závesnej trubici s eurootvorom.
- Prednastavené kľúče možno na požiadanie nastaviť a certifikovať s prehlásením o zhode.
- ISO 6789.
- Vyrobený vo Veľkej Británii.

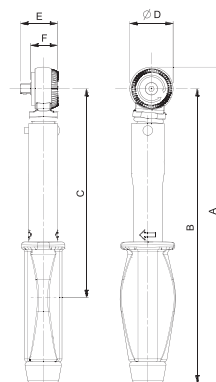

						A	B	C	D	E	F	
		731415		Nm	in	mm	mm	mm	mm	mm	mm	
74PR-20		0416158	1	4-20	1/4	219	204	146	30	26	19	400

74PR-60/74PR-400

Mechanický prednastavený klikací momentový kľúč s pevnou račňovou hlavou s presuným unášačom



- Viac než 100 000 cyklov s deklarovanou presnosťou.
- Rozsah hodnôt momentu od 12 do 400 Nm/5 - 300 ft.lb.
- Môže sa používať v oboch smeroch otáčania presunutím štvorhranného unášača na druhú stranu račňovej hlavy.
- Presnosť merania $\pm 3\%$, ktorá prekračuje požiadavky normy ISO 6789-1:2017.
- Klikací systém vydáva hmatový a zvukový signál.
- Račňové hlavy s presunými štvorhrannými unášačmi od 3/8" do 3/4" umožňujú používanie v oboch smeroch otáčania.
- S farebnými zátkami nastavovacej skrutky a aretačným nástrojom.
- Všetky modely sa dodávajú v polopriehľadnej štvorhrannej závesnej trubici s eurootvorom.
- Prednastavené kľúče možno na požiadanie nastaviť a certifikovať s prehlásením o zhode.
- ISO 6789.
- Vyrobený vo Veľkej Británii.

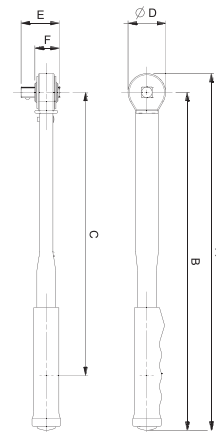

						A	B	C	D	E	F	
		731415		Nm	in	mm	mm	mm	mm	mm	mm	
74PR-60		0416165	1	12-60	3/8	295	277	212	36	34	21	0,600
74PR-60A		0416172	1	12-60	1/2	301	281	216	42	38	23	0,700
74PR-100		0416189	1	20-100	3/8	335	317	252	36	34	21	0,700
74PR-100A		0416196	1	20-100	1/2	342	321	256	42	38	22	0,700
74PR-200		0416202	1	40-200	1/2	425	403	338	45	46	29	1,000
74PR-300		0416219	1	60-300	1/2	668	641	577	54	46	29	1,200
74PR-400		0416226	1	80-400	3/4	675	649	584	52	51	28	2,000





74PS-20

Mechanický prednastavený klikací momentový klúč s vymeniteľnou hlavou a poistným čapom a plastovou rukoväťou



- Viac než 100 000 cyklov s deklarovanou presnosťou.
- Rozsah hodnôt momentu od 4 do 20 Nm/40 - 180 in.lb.
- Môže sa používať pri otáčaní doprava i doľava otočením klúča.
- Presnosť merania $\pm 3\%$, ktorá prekračuje požiadavky normy ISO 6789-1:2017.
- Klikací systém vydáva hmatový a zvukový signál.
- 16 mm vymeniteľná hlava s poistným čapom, umožňujúca otáčanie doprava i doľava.
- Všetky modely sa dodávajú v polopriehľadnej štvorhrannej závesnej trubici s eurootvorom.
- Prednastavené klúče možno na požiadanie nastaviť a certifikovať s prehlásením o zhode. ISO 6789.
- Vyrobený vo Veľkej Británii.

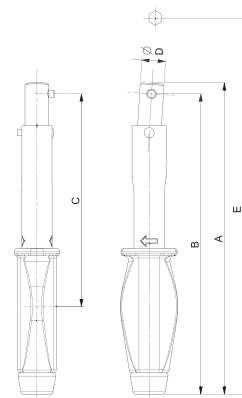

						A	B	C	E	
		731415		Nm	mm	mm	mm	mm	mm	g
74PS-20		0416233	1	4-20	16	206	199	143	231	0,400



74PS-60/74PS-300

Mechanický prednastavený klikací momentový klúč s vymeniteľnou hlavou a poistným čapom a gumenou rukoväťou



- Viac než 100 000 cyklov s deklarovanou presnosťou.
- Rozsah hodnôt momentu od 12 do 300 Nm/5 - 220 ft.lb.
- Môže sa používať pri otáčaní doprava i doľava otočením klúča.
- Presnosť merania $\pm 3\%$, ktorá prekračuje požiadavky normy ISO 6789-1:2017.
- Klikací systém vydáva hmatový a zvukový signál.
- 16 mm vymeniteľná hlava s poistným čapom, umožňujúca otáčanie doprava i doľava.
- S farebnými zátkami nastavovacej skrutky a aretačným nástrojom.
- Všetky modely sa dodávajú v polopriehľadnej štvorhrannej závesnej trubici s eurootvorom.
- Všetky modely sa dodávajú v polopriehľadnej štvorhrannej závesnej trubici s eurootvorom. ISO 6789.
- Vyrobený vo Veľkej Británii.

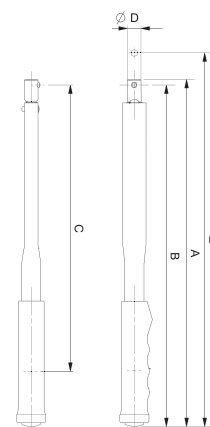

						A	B	C	mm	
		731415		Nm	mm	mm	mm	mm	mm	kg
74PS-60		0416240	1	12-60	16	283	277	212	309	0,600
74PS-100		0416257	1	20-100	16	324	317	252	349	0,600
74PS-200		0416264	1	40-200	16	405	399	334	431	0,800
74PS-300		0416271	1	60-300	16	643	637	572	669	1,100





74P9-20

Mechanický prednastavený klikací momentový klúč so štvorhrannou vymeniteľnou hlavou a plastovou rukoväťou



- Viac než 100 000 cyklov s deklarovanou presnosťou.
- Rozsah hodnôt momentu od 4 do 20 Nm/40 - 180 in.lb.
- Môže sa používať pri otáčaní doprava i doľava otočením klúča.
- Presnosť merania $\pm 3\%$, ktorá prekračuje požiadavky normy ISO 6789-1:2017.
- Klikací systém vydáva hmatový a zvukový signál.
- Vymeniteľná hlava s prípojkou s vnútorným štvorhranom 9x12 mm, umožňujúca používanie v oboch smeroch.
- Všetky modely sa dodávajú v polopriehľadnej štvorhrannej závesnej trubici s eurootvorom.
- Prednastavené klúče možno na požiadanie nastaviť a certifikovať s prehlásením o zhode.
- ISO 6789.
- Vyrobený vo Veľkej Británii.

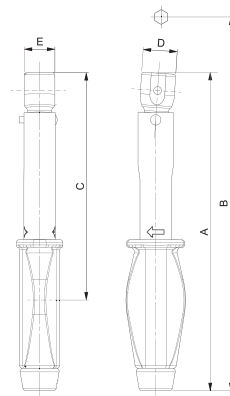

						A	B	C	D	E	
		731415		Nm	mm	mm	mm	mm	mm	mm	
74P9-20		0416288	1	4-20	9x12	205	223	146	22	20	0,400



74P9-60/74P14-400

Mechanický prednastavený klikací momentový klúč so štvorhrannou vymeniteľnou hlavou a gumenou rukoväťou



- Viac než 100 000 cyklov s deklarovanou presnosťou.
- Rozsah hodnôt momentu od 12 do 400 Nm/5 - 300 ft.lb.
- Môže sa používať s otáčaním doprava i doľava po otočení klúča.
- Presnosť merania $\pm 3\%$, ktorá prekračuje požiadavky normy ISO 6789-1:2017.
- Klikací systém vydáva hmatový a zvukový signál.
- Vymeniteľné hlavy s prípojkou s vnútorným štvorhranom 9x12 a 14x18 mm, umožňujúce používanie v oboch smeroch.
- S farebnými zátkami nastavovacej skrutky a aretačným nástrojom.
- Všetky modely sa dodávajú v polopriehľadnej štvorhrannej závesnej trubici s eurootvorom.
- Prednastavené klúče možno na požiadanie nastaviť a certifikovať s prehlásením o zhode.
- ISO 6789.
- Vyrobený vo Veľkej Británii.

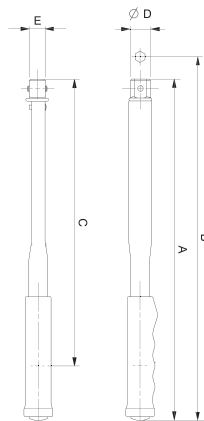

						A	B	C	D	E	
		731415		Nm	mm	mm	mm	mm	mm	mm	
74P9-60		0416295	1	12-60	9x12	286	304	222	22	20	0,600
74P9-100		0416301	1	20-100	9x12	326	344	262	22	20	0,600
74P14-200		0416318	1	40-200	14x18	403	428	338	25	20	0,800
74P14-300		0416325	1	60-300	14x18	534	559	469	36	28	1,100
74P14-400		0416332	1	80-400	14x18	652	677	588	32	24	1,800



NASTAVITEĽNÉ KLIKACIE KLÍČE S ĽUBOVOĽNOU POLOHOU RUKY

Mechanický nastaviteľný klikací momentový kľúč s ľubovoľnou polohou ruky s pevnou račňovou hlavou

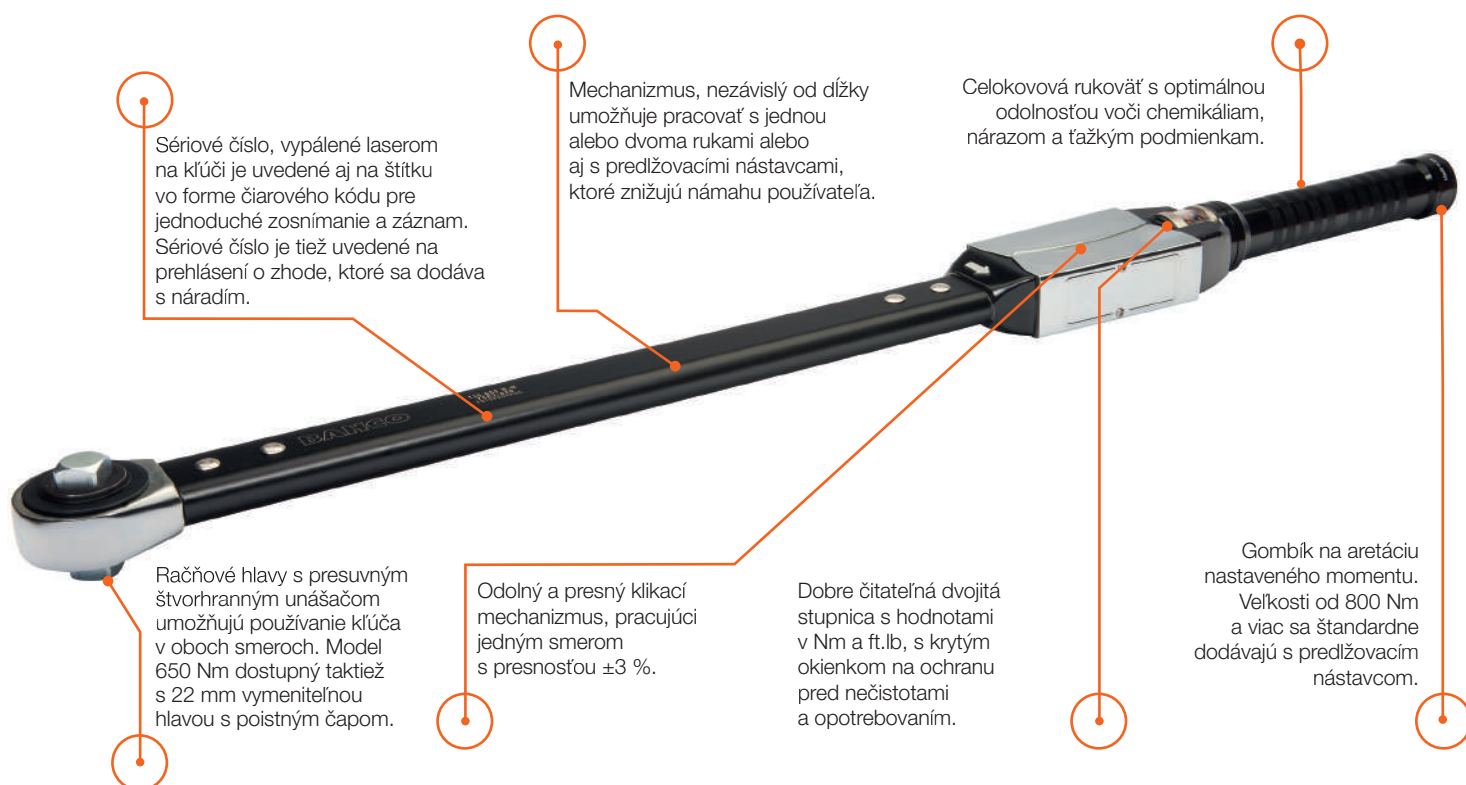

Sériové číslo, vypálené laserom na kľúči je uvedené aj na štítku vo forme čiarového kódu pre jednoduché zosnímanie a záznam. Sériové číslo je tiež uvedené na prehlásení o zhode, ktoré sa dodáva s náradím.

Mechanizmus, nezávislý od dĺžky umožňuje pracovať s jednou alebo dvoma rukami alebo aj s predĺžovacími nastavcami, ktoré znižujú námahu používateľa.

Celokovová rukoväť s optimálnou odolnosťou voči chemikáliam, nárazom a ťažkým podmienkam.

Račňové hlavy s presuvným štvorhranným unášačom umožňujú používanie kľúča v oboch smeroch. Model 650 Nm dostupný taktiež s 22 mm vymeniteľnou hlavou s poistným čapom.

Odolný a presný klikací mechanizmus, pracujúci jedným smerom s presnosťou $\pm 3\%$.

Dobre čitateľná dvojitá stupnica s hodnotami v Nm a ft.lb., s krytým okienkom na ochranu pred nečistotami a opotrebovaním.

Gombík na aretáciu nastaveného momentu. Veľkosti od 800 Nm a viac sa štandardne dodávajú s predĺžovacím nastavcom.

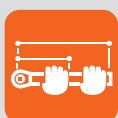

Ľubovoľná poloha ruky alebo s funkciou bez závislosti od dĺžky.



Počuteľný varovný klik pre prerušenie aplikácie momentu.



Hmatateľný varovný klik pre prerušenie aplikácie momentu.



Prehlásenie o zhode sa dodáva s výrobkom.



Dve stupnice.



Všetky modely v kufrí z plastu.



22 mm vymeniteľná hlava s vonkajším štvorhranom s poistným kolíkom pri modeli 75S.



Model 75WR s račňovou hlavou s presuvným štvorhranným unášačom.



Presnosť $\pm 3\%$ pre oba smery otáčania.



75R3/75R1

Mechanický nastaviteľný klikací momentový kľúč s ľubovoľnou polohou ruky a pevnou račňovou hlavou



- Nezávislý na dĺžke, takže sa môže používať s alebo bez dodávanej predĺžovacej rukoväte (voliteľná pri 650 Nm).
- Veľká dvojité stupnica s hodnotami v Nm/ft.lb.
- Rozsah hodnôt momentu od 130 do 1500 Nm/100 - 1100 ft.lb.
- Môže sa používať s otáčaním doprava alebo doľava presunutím štvorhranného unášača v račňovej hlave.
- Presnosť $\pm 3\%$, ktorá prekračuje požiadavky normy ISO 6789-1:2017.
- Výnimočne zreteľná signalizácia momentu z jedinečného mechanizmu.
- Račňové hlavy s presuvným unášačom umožňujú používanie v oboch smeroch otáčania.
- Predĺžovacia rukoväť výrazne znižuje úsilie používateľa pri dosahovaní vysokých hodnôt momentu.
- Všetky modely sa dodávajú v pevnom kufrí z plastu.
- Všetky kľúče sa dodávajú s prehlásením výrobcu o zhode, sledovateľným podľa medzinárodných noriem.
- ISO 6789.
- Vyrobený vo Veľkej Británii.

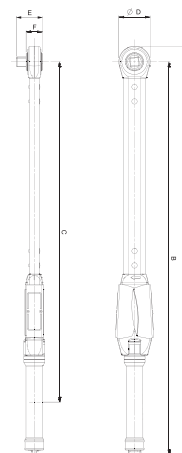

									A	B	C	D	E	F	
	731415			Nm	ft.lb	in	Nm	ft.lb	mm	mm	mm	mm	mm	mm	
75R3-650	0415205	1	130-650	100-480	3/4"	5	5	856	823	713	66	56	30	4,000	
75R3-800	0415212	1	200-800	150-600	3/4"	10	5	1037	999	889	75	58	33	5,200	
75R3-1000	0415229	1	300-1000	220-750	3/4"	10	5	1245	1208	1097	75	58	38	5,800	
75R1-1500	0415236	1	500-1500	370-1100	1"	10	10	1571	1533	1422	75	66	38	6,700	

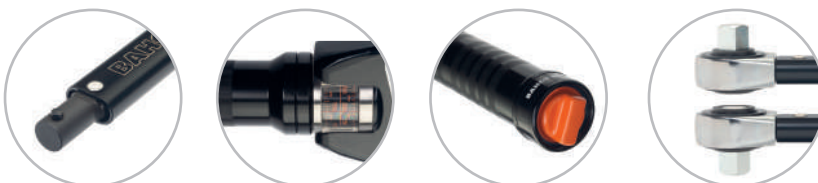



75S-650

Mechanický nastaviteľný klikací momentový kľúč s ľubovoľnou polohou ruky a vymeniteľnou hlavou s poistným čapom



- Nezávislý na dĺžke, takže sa môže používať s alebo bez dodávanej predĺžovacej rukoväte (voliteľná).
- Veľká dvojitá stupnica v Nm/ft.lb.
- Rozsah hodnôt momentu od 130 do 650 Nm/100 - 480 ft.lb.
- Môže sa používať s otáčaním doprava alebo doľava otočením kľúča.
- Presnosť merania $\pm 3\%$, ktorá prekračuje požiadavky normy ISO 6789-1:2017.
- Výnimočne zreteľná signalizácia momentu z jedinečného mechanizmu.
- 22 mm vymeniteľná hlava s poistným čapom, umožňujúca otáčanie doprava i doľava.
- Predĺžovacia rukoväť výrazne znižuje úsilie používateľa pri dosahovaní vysokých hodnôt momentu.
- Všetky modely sa dodávajú v pevnom plastovom kufri.
- Všetky kľúče sa dodávajú s prehlásením výrobcu o zhode, sledovateľným podľa medzinárodných noriem.
- ISO 6789.
- Vyrobený vo Veľkej Británii.

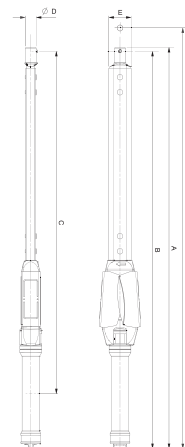

									A	B	C	E	F	
		731415		Nm	ft-lb	mm	Nm	ft-lb	mm	mm	mm	mm	mm	kg
75S-650		0415243	1	130-650	100-480	22	5	5	807	799	688	45	855	3,600





75P3/75P1

Mechanický prednastavený klikací momentový kľúč s ľubovoľnou polohou ruky a pevou račňovou hlavou



- Nezávislý na dĺžke, takže sa môže používať s alebo bez dodávanej predĺžovacej rukoväte (voliteľná pri 650 Nm).
- Rozsah hodnôt momentu od 130 do 1500 Nm/100 - 1100 ft.lb.
- Môže sa používať s otáčaním doprava alebo doľava presunutím štvorhranného unášača v račňovej hlave.
- Presnosť $\pm 3\%$, ktorá prekračuje požiadavky normy ISO 6789-1:2017.
- Výnimočne zreteľná signalizácia momentu z jedinečného mechanizmu.
- Račňové hlavy s presuvným unášačom umožňujú používanie v oboch smeroch otáčania.
- Predĺžovacia rukoväť výrazne znižuje úsilie používateľa pri dosahovaní vysokých hodnôt momentu.
- Všetky modely sa dodávajú v pevnom kufri z plastu.
- Prednastavené kľúče možno na požiadanie nastaviť a certifikovať s prehlásením o zhode.
- ISO 6789.
- Vyrobený vo Veľkej Británii.

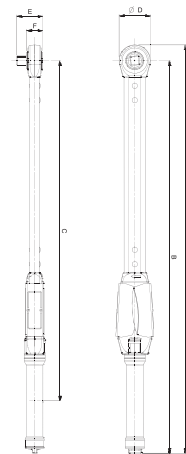

					A	B	C	D	E	F	
	731415		Nm	In	mm	mm	mm	mm	mm	mm	
75P3-650	0415267	1	130-650	3/4"	848	816	713	66	55	35	4,000
75P3-800	0415274	1	200-800	3/4"	1030	992	889	75	58	38	5,200
75P3-1000	0415281	1	300-1000	3/4"	1238	1201	1097	75	58	38	5,700
75P1-1500	0415298	1	500-1500	1"	1563	1526	1423	75	66	38	6,700





75PS-650

Mechanický prednastavený klikací momentový kľúč s ľubovoľnou polohou ruky a vymeniteľnou hlavou s poistným čapom



- Nezávislý od dĺžky, takže sa môže používať s alebo bez dodávanej predĺžovacej rukoväte (voliteľná).
- Rozsah hodnôt momentu od 130 do 650 Nm/100 - 480 ft.lb.
- Môže sa používať s otáčaním doprava alebo doľava otočením kľúča.
- Presnosť merania $\pm 3\%$, ktorá prekračuje požiadavky normy ISO 6789-1:2017.
- Výnimočne zreteľná signalizácia momentu z jedinečného mechanizmu.
- 22 mm vymeniteľná hlava s poistným čapom, umožňujúca otáčanie doprava i doľava.
- Predĺžovacia rukoväť výrazne znižuje úsilie používateľa pri dosahovaní vysokých hodnôt momentu.
- Všetky modely sa dodávajú v pevnom plastovom kufri.
- Prednastavené kľúče možno nastaviť a certifikovať s prehlásením o zhode.
- ISO 6789.
- Vyrobený vo Veľkej Británii.

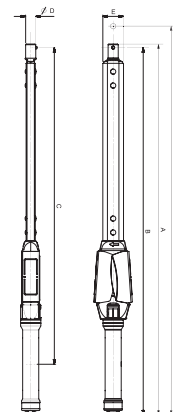

						A	B	C	E	F	
		731415		Nm	mm	mm	mm	mm	mm	mm	
75PS-650		0415328	1	130-650	22	800	792	689	45	848	3,600



75EXT

Predĺžovací nástavec rukoväte

- Kľúče s ľubovoľnou polohou ruky nie sú závislé od dĺžky a preto sa pri dosahovaní cieľového momentu môžu používať s predĺžovacími nástavcami rukoväte.
- Predĺžovací nástavec má krúžok pre pripojenie ku kľúču pootočením o pol otáčky.
- Predĺžovací nástavec rukoväte výrazne znižuje úsilie používateľa pri aplikovaní vysokých hodnôt momentu.

				L	\varnothing	
		731415		mm	mm	
75EXT		0415311	1	700	60	1,600



NASTAVITEĽNÉ LÁMACIE KLÚČE S OKIENKOM

Mechanický nastaviteľný lámací momentový kľúč so stupnicou v okienku, s vymeniteľnou hlavou s poistným čapom

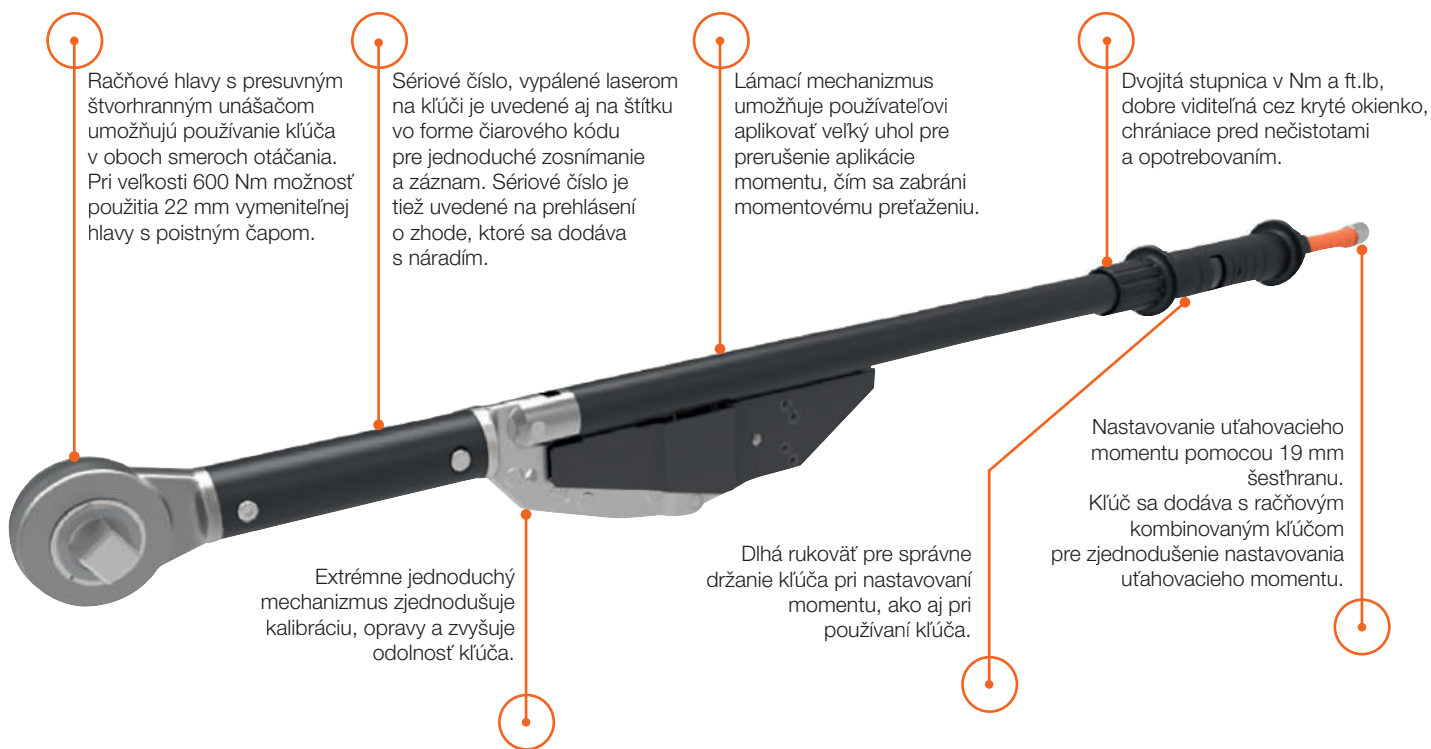

Lámací momentový kľúč s väčším uhlom. Dlhší čas pre prerušenie ťahovania po dosiahnutí cieľového momentu zabraňuje momentovému preťaženiu.



Varovný klik pre prerušenie aplikovania ťahovacieho momentu.



Lámací systém vydáva vizuálny a hmatový signál.



Prehlásenie o zhode sa dodáva s výrobkom.



Dvojitá stupnica s hodnotami v Nm/ft.lb.



Presnosť $\pm 4\%$ v oboch smeroch otáčania.



Kľúče sa dodávajú v pevných kufroch z plastu.



Vymeniteľná hlava s poistným čapom.



Pevná račňová hlava s presuvným unášačom.



76R3

Mechanický nastaviteľný lámací momentový kľúč so stupnicou v okienku a pevnou račňovou hlavou



- Po dosiahnutí cieľového momentu sa kľúč v strede „zlomí“, čím sa výrazne zníži riziko pretočenia.
- Dvojitá stupnica s hodnotami v Nm/ft.lb.
- Rozsah hodnôt momentu od 120 do 1000 Nm/100 až 750 ft.lb.
- Môže sa používať s otáčaním doprava alebo doľava presunutím štvorhranného unášača v račňovej hlave.
- Presnosť $\pm 4\%$.
- Systém vyše zrakový, hmatový a počuteľný signál.
- Račňové hlavy s presuvným unášačom umožňujú používanie v oboch smeroch otáčania.
- Dodáva sa v 2 častiach, čo uľahčuje transport v obmedzenom priestore, napríklad v sade náradia vo vozidle.
- Dobre viditeľná stupnica s ochranným okienkom na rukoväti.
- Všetky modely sa dodávajú v pevnom kufrí z plastu.
- Všetky kľúče sa dodávajú s prehlásením výrobcu o zhode, sledovateľným podľa medzinárodných noriem.
- ISO 6789.
- Vyrobený vo Veľkej Británii.

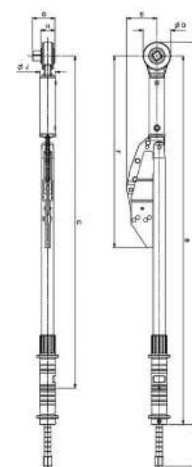

									A	B	C	D	E	F	H	I max	J	
		731415		Nm	ft-lb	in	Nm	ft-lb	mm	mm	mm	mm	mm	mm	mm	mm	mm	kg
76R3-600	0423118	1	120-600	100-450	3/4	10	10	954	69	829	69	75	479	35	105	38	6,600	
76R3-800	0422111	1	200-800	150-600	3/4	10	10	1214	1180	1089	69	75	738	35	105	38	7,300	
76R3-1000	0422128	1	300-1000	200-750	3/4	20	10	1449	1415	1324	69	75	974	35	105	38	7,900	



76S-600

Mechanický nastaviteľný lámací klikací momentový kľúč so stupnicou v okienku a vymeniteľnou hlavou s poistným čapom



- Po dosiahnutí cieľového momentu sa kľúč v strede „zlomí“, čím sa výrazne zníži riziko pretočenia.
- Dvojitá stupnica s hodnotami v Nm/ft.lb.
- Rozsah hodnôt momentu od 120 do 600 Nm/100 až 450 ft.lb.
- Môže sa používať s otáčaním doprava alebo doľava otočením kľúča.
- Presnosť $\pm 4\%$.
- Systém vyše zrakový, hmatový a počuteľný signál.
- 22 mm vymeniteľná hlava s poistným čapom, umožňujúca otáčanie doprava i doľava.
- Dodáva sa v 2 častiach, čo uľahčuje transport v obmedzenom priestore, napríklad v sade náradia vo vozidle.
- Dobre viditeľná stupnica s ochranným okienkom na rukoväti.
- Všetky modely sa dodávajú v pevnom kufrí z plastu.
- Všetky kľúče sa dodávajú s prehlásením výrobcu o zhode, sledovateľným podľa medzinárodných noriem.
- ISO 6789.
- Vyrobený vo Veľkej Británii.

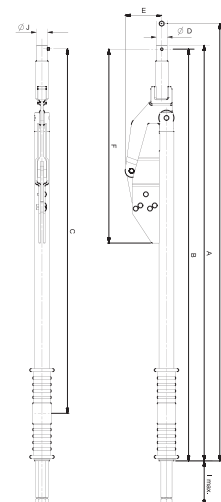

									A	B	C	E	F	G	I max	J	
		731415		Nm	ft-lb	mm	Nm	ft-lb	mm	mm	mm	mm	mm	mm	mm	mm	kg
76S-600	0423125	1	120-600	100-450	22	10	10	927	920	829	75	479	952	105	38	6,600	



KLÚČE S KRUHOVOU STUPNICOU

Mechanický momentový klúč s kruhovou stupnicou a hlavou s pevným štvorhranným unášačom

Kruhová stupnica s pamätovou ručičkou s hodnotami v Nm a in.lb alebo Nm a ft.lb pre oba smery otáčania umožňuje používateľovi kedykoľvek odčítať aplikovaný ťahovací moment, ako aj dosiahnutie maximálneho momentu.

Presnosť $\pm 4\%$ v oboch smeroch otáčania.

Stupnica s ochranou proti nečistotám a opotrebovaniu.

Gumené držadlo na klúčoch so štvorhranným unášačom veľkosti do 1/2". Kovová rukoväť pri vyšších veľkostiach.

Modely 800 a 1400 Nm taktiež dostupné s LED a akustickou signalizáciou.

Pevné štvorhranné unášače od 1/4" po 1", pokrývajúce ťahovacie momenty od 0,7 do 1400 Nm.



Akustický varovný signál pre prerušenie aplikácie ťahovacieho momentu iba pri modeloch 7455-800E a 7455-1400E.



Kontinuálny vizuálny signál s pohyblivou ručičkou indikuje dosiahnutie maximálneho momentu.



Presnosť $\pm 4\%$ pre oba smery otáčania.



Prehlásenie o zhode sa dodáva s výrobkom.



Dvojitá stupnica s hodnotami v Nm/lb.in alebo Nm/ft.lb.



Pevné štvorhranné unášače na klúčoch všetkých veľkostí.





7454

Mechanický momentový klúč s kruhovou stupnicou, hlavou s pevným štvorhranným unášačom a plastovou rukoväťou



- Moment sa počas uťahovania zobrazuje v každom okamihu.
- Nárazuvzdorný chránený číselník s dvomi stupnicami v Nm/ft.lb a Nm/in.lb (veľkosti 3,5-35 Nm).
- Uťahovací moment s hodnotami od 0,4 do 240 Nm a od 6 in.lb do 175 ft.lb.
- Môže sa používať v oboch smeroch otočením číselníka a ručičky do správnej polohy.
- Presnosť uťahovacieho momentu $\pm 4\%$.
- Nepretržitý vizuálny signál, keď ručička dosiahne maximálny moment.
- Celý sortiment vybavený štvorhrannými pevnými unášačmi od 1/4" do 1/2".
- Gumené držadlo priložené ku všetkým modelom.
- Dodáva sa v pevnom plastovom kufri.
- Spolu s prehlásením o zhode, sledovateľným podľa medzinárodných noriem.
- ISO 6789.
- Vyrobený v USA.

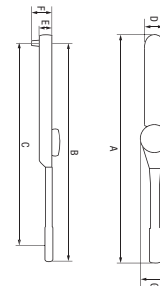

				Nm	in-lb	ft-lb					A mm	B mm	C mm	D mm	E mm	F mm	G mm	kg
7454-3	0119493	1	0,7-3,5	6-30	-	1/4	0,1	0,5	-	-	292	280	225	28	40	27	72	0,490
7454-9	0119509	1	1,8-9	14-75	-	1/4	0,2	1	-	-	292	280	225	28	40	27	72	0,490
7454-18	0119516	1	3,5-18	30-150	-	3/8	0,5	2	-	-	292	280	225	28	40	27	72	0,499
7454-35	0119523	1	7-35	60-300	-	3/8	1	5	-	-	292	280	225	28	45	27	72	0,499
7454-70	0119530	1	14-70	-	10-50	3/8	2	-	1	1	381	355	305	38	45	27	72	0,726
7454-140	0119547	1	28-140	-	20-100	1/2	2,5	-	2	2	552	530	465	57	50	37	80	1,680
7454-240	0119554	1	48-240	-	35-175	1/2	5	-	5	5	552	530	465	57	50	37	80	1,780

7454-480/7454-800

Mechanický momentový klúč s kruhovou stupnicou, hlavou s pevným štvorhranným unášačom a kovovou rukoväťou



- Moment sa počas uťahovania zobrazuje v každom okamihu.
- Nárazuvzdorný chránený číselník s dvomi stupnicami v Nm/ft.lb.
- Uťahovací moment s hodnotami od 100 do 800 Nm a od 70 ft.lb do 600 ft.lb.
- Môže sa používať v oboch smeroch otočením číselníka a ručičky do správnej polohy.
- Presnosť uťahovacieho momentu $\pm 4\%$.
- Nepretržitý vizuálny signál, keď ručička dosiahne maximálny moment.
- Celý sortiment vybavený štvorhrannými pevnými unášačmi 3/4".
- Všetky modely s kovovou rukoväťou.
- Dodáva sa v pevných plastových alebo kovových kufroch.
- Spolu s prehlásením o zhode, sledovateľným podľa medzinárodných noriem.
- ISO 6789.
- Vyrobený v USA.

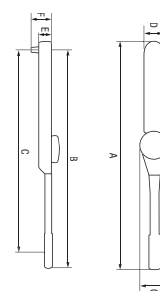

				Nm	ft-lb					A mm	B mm	C mm	D mm	E mm	F mm	G mm	kg
7454-480	0119578	1	100-480	70-350	3/4	10	10	10	10	711	680	630	57	70	38	72	2,611
7454-800	0119585	1	160-800	120-600	3/4	20	10	10	10	1194	1160	1110	64	70	38	72	1,194

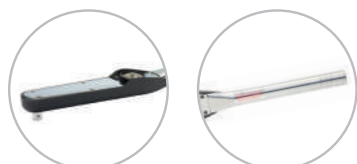



7454-1400E

Mechanický momentový kľúč s kruhovou stupnicou/LED a hlavou s pevným štvorhranným unášačom a dvojdíelnou rukoväťou



- Moment sa počas uťahovania zobrazuje v každom okamihu.
- Nárazuvzdorný chránený číselník s dvomi stupnicami s hodnotami v Nm/ft.lb.
- Môže sa používať v oboch smeroch otočením číselníka do správnej polohy.
- Presnosť uťahovacieho momentu $\pm 4\%$.
- Zvukový a optický signál (LED + číselník), indikujúci dosiahnutie cieľového momentu.
- 1" pevný štvorhranný unášač.
- Dodáva sa v 2 častiach, ktoré sa pred používaním a kalibráciou musia zložiť.
- Dodáva sa v pevnom kovovom kufrí.
- Dodáva sa s prehlásením o zhode, sledovateľným podľa medzinárodných noriem.
- ISO 6789.
- Vyrobený v USA.

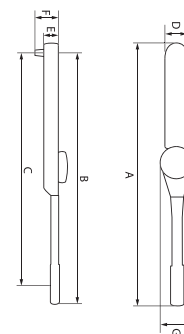

									A	B	C	D	E	F	G	
	731415			Nm	ft-lb	in	Nm	ft-lb	mm	mm	mm	mm	mm	mm	mm	
7454-1400E	0119592	1	275-1400	200-1000	1	25	20	1870	1840	1340	55	85	50	76	13,620	





AHCO



Digitálne momentové kľúče Bahco predstavujú optimálne riešenie pre vysoké požiadavky ako presnosť, rýchlosť používania, záznam a prenos dát a ochrana proti preťaženiu. Dokážu zvládnuť úlohy viacerých momentových kľúčov. Jednoducho sa používajú, nastavujú a rekalibrujú.

Každý používateľ mechanického momentového kľúča ihneď ocení výhody používania digitálnych momentových kľúčov. Ale najmä zodpovední pracovníci výrobných liniek, technici kontroly kvality a pracovníci rekalibračných laboratórií ocenia výhody používania digitálneho momentového kľúča pri zvyšovaní produktivity, zjednodušení kalibrácie a zlepšení kontroly.

Kľúče na meranie momentu a uhla uťahovania sa používajú pri aplikovaní momentu, najmä pri uťahovaní skrutiek hláv valcov alebo puzdier ložísk pohonu a zavesenia kolies automobilov. Tieto kľúče okrem merania momentu merajú aj uhol natočenia v programovanom poradí.

Naviac, pri práci so zhoršenou viditeľnosťou napríklad v noci alebo v slabo osvetlenom autoservise, vysoko oceníte výhody podsvieteného displeja.

DIGITÁLNE MOMENTOVÉ KLÚČE

- *Štíhle kľúče na meranie momentu a uhla s pamäťou*
- *Kľúče na meranie momentu a uhla s pamäťou*
- *Štíhle kľúče na meranie momentu a uhla*
- *Kľúče na meranie momentu a uhla*
- *Kľúče na meranie momentu*



ŠTÍHLE KLÍČE NA MERANIE MOMENTU A UHLA S PAMÄŤOU

Elektronický kľúč na meranie momentu a uhla s pamäťou/USB

Pevná račňová hlava so 40 zubami s rýchlym uvoľňovaním na verzii TAWM14 a vymeniteľná hlava 9x12 na verzii TAWM9.

Bzučiak.

Jemné nastavenie. Prednastavený zámok klávesnice a rýchly štart.

Vibrujúca rukoväť. Žiadne natáčanie nie je potrebné. Celokovová konštrukcia. Koncové viečko s ľavotočivým závitom.

Plug and play sťahovanie cez USB rozhranie.

Dve nastaviteľné LED podsvietenia.

Kalibračný bod zaťaženia vyznačený na rukoväti.

1500 uložených hodnôt. Veľký LCD displej s podsvietením. Viacero jednotiek: Nm, ft-lb a ďalšie. Jazyky: anglický, francúzsky, nemecký, španielsky. Až 50 predvolených pracovných režimov.

Elektronika s vysokou presnosťou $\pm 2\%$. Upozornenie na recalibráciu.

Rozsah	otáčanie doprava	otáčanie doľava
20 % až 100 %	$\pm 2\%$	$\pm 3\%$
5 % až 19 %	$\pm 4\%$	$\pm 6\%$



Kľúč s digitálnym zobrazením hodnoty momentu umožňuje sledovanie aplikovaného momentu/uhla v ľubovoľnom okamihu.



Sťahovanie dát plug and play do programu Excel cez kábel s USB konektorom.



Presnosť (pozri tabuľku).



Akustické varovanie pre prerušenie aplikovanej sily po dosiahnutí cieľového momentu.



Hmatové vibračné varovanie pre prerušenie aplikovanej sily po dosiahnutí cieľového momentu.



Optické varovania:
 · Progressívna žltá LED indikuje dosiahnutie 40 %, 60 %, 80 % cieľového momentu.
 · Zelená LED indikuje dosiahnutie cieľového momentu.
 · Červená LED indikuje preťaženie.



Prehlásenie o zhode sa dodáva s výrobkom.



S viacerými jednotkami: ft.lb, in.lb, in-oz (v závislosti od rozsahu), kg.m, kg.cm, dNm, cNm (v závislosti od rozsahu).



Pevná račňová hlava a štvorhranná vymeniteľná hlava.



TAWM930M/TAWM912M

Štíhly elektronický klúč na meranie momentu a uhla s pamäťou a USB rozhraním, so štvorhrannou vymeniteľnou hlavou



- Hodnoty momentu v Nm, kg.cm, dNm, ft.lb, in.lb (cNm a in.oz v závislosti od rozsahu) a hodnoty uhla v stupňoch.
- Hodnoty momentu od 0,6 do 30 Nm a od 5,3 do 265 in.lb.
- Môže sa používať s otáčaním doprava i doľava pri teplotách od 5 °C do 42 °C.
- Kapacita pamäte 50 meraní a až 10 prednastavení.
- Režimy merania momentu, uhla, momentu a potom uhla a prednastavené režimy.
- Počítadlo.
- Uchovanie dát a hodnôt nastavenia počas výmeny batérie.
- Programovateľný čas automatického vypínania.
- Ďalšie konfigurácie a nastavenia sú uvedené v návode na používanie.
- Presnosť $\pm 2\%$ pri otáčaní doprava a $\pm 3\%$ pri otáčaní doľava v rozsahu 20 % a 100 % maximálneho momentu.
- Optický (dve LED + podsvietený LCD displej), akustický a hmatový vibračný signál.
- Otvor pre vymeniteľnú hlavu 9x12 s vnútorným štvorhranom.
- Celokovové telo s vrúbkovaním so zvýšenou pevnosťou a životnosťou.
- Kovová rukoväť s koncovým viečkom s ľavým závitom na priehradke pre alkalické batérie veľkosti AA (priložené).
- Dodáva sa v pevnom plastovom kufrí.
- Dodáva sa s prehlásením výrobcu o zhode, sledovateľným podľa medzinárodných noriem a označením CE.
- 2014/30/EC, ISO 6789.
- Vyrobený v USA.

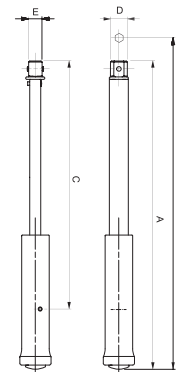

	731415		Nm	in-lb	ft-lb	mm	Nm	in-lb	ft-lb	A	B	C	D	E	kg	
TAWM912M	0423132	1	0,6-12	5,3-106	0,44-8,85	9x12	0,01	0,1	0,01	259	277	211	25	19	0,390	
TAWM930M	0422241	1	1,5-30	13,2-265	1,1-22,1	9x12	0,01	0,1	0,01	259	277	211	25	19	0,390	





TAWM1430M/TAWM1412M

Štíhly elektronický kľúč na meranie momentu a uhla s pamäťou a USB rozhraním a pevnou račňovou hlavou



- Hodnoty momentu v Nm, kg.cm, dNm, ft.lb, lb.in a uhla v stupňoch.
- Hodnoty momentu od 0,6 do 30 Nm a od 5,3 do 265 in.lb.
- Môže sa používať s otáčaním doprava i doľava pri teplotách od 5 °C do 42 °C.
- Kapacita pamäte pre 1500 meraní a až 50 prednastavení.
- Pripojenie USB plug and play pre sťahovanie dát vo formáte programu Excel.
- Režimy merania momentu, uhla, najprv momentu a potom uhla, prednastavenia a pracovné režimy.
- Počítadlo.
- Uchovanie dát a hodnôt nastavenia počas výmeny batérie.
- Programovateľný čas automatického vypínania.
- Ďalšie konfigurácie a nastavenia sú uvedené v návode na používanie.
- Presnosť $\pm 2\%$ pri otáčaní doprava a $\pm 3\%$ pri otáčaní doľava v rozsahu 20 % až 100 % maximálneho momentu.
- Optický (dve LED + podsvietený LCD displej), akustický a hmatový vibračný signál.
- Pevná račňová hlava so 40 zubami, so štvorhranným unášačom 1/4".
- Celokovové telo s vrúbkovaním so zvýšenou pevnosťou a životnosťou.
- Kovová rukoväť s koncovým viečkom s ľavým závitom na priehradke pre alkalické batérie veľkosti AA (priložené).
- Dodáva sa v pevnom plastovom kufri.
- Dodáva sa s prehlásením výrobcu o zhode, sledovateľným podľa medzinárodných noriem a označením CE.
- 2014/30/EC, ISO 6789.
- Vyrobený v USA.

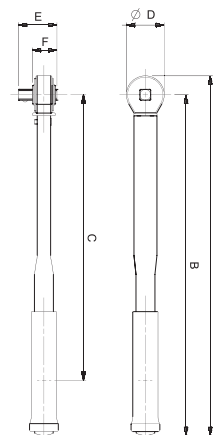

											A	B	C	D	E	F	
		731415		Nm	ft-lb	in-lb	in	Nm	ft-lb	in-lb	mm	mm	mm	mm	mm	mm	
TAWM1412M	0423149	1	0,6-12	0,44-8,85	5,3-106	1/4	0,01	0,01	0,1	292	280	232	22	21	12	0,405	
TAWM1430M	0422265	1	1,5-30	1,1-22,1	13,2-265	1/4	0,01	0,01	0,1	292	280	232	22	21	12	0,405	





TAWM9_14_24

Elektronický kľúč na meranie momentu a uhla s pamäťou a USB rozhraním, so štvorhrannou vymeniteľnou hlavou



- Hodnoty momentu v Nm, kg.cm, dNm, ft.lb, in.lb a hodnoty uhla v stupňoch.
- Hodnoty momentu od 7 do 800 Nm a od 5,1 do 590 ft.lb.
- Môže sa používať s otáčaním doprava i doľava pri teplotách od 5 °C do 42 °C.
- Kapacita pamäte 1500 meraní a až 50 prednastavení.
- Pripojenie USB plug and play pre sťahovanie dát vo formáte programu Excel.
- Režimy merania momentu, uhla, momentu a uhla, najprv momentu a potom uhla, prednastavenia a pracovné režimy.
- Počítadlo.
- Uchovanie dát a hodnôt nastavenia počas výmeny batérie.
- Programovateľný čas automatického vypínania.
- Programovateľné varovanie recalibrácie.
- Ďalšie konfigurácie a nastavenia sú uvedené v návode na používanie.
- Presnosť $\pm 2\%$ pri otáčaní doprava a $\pm 3\%$ pri otáčaní doľava v rozsahu 20 % a 100 % maximálneho momentu.
- Optický (dve LED + podsvietený LCD displej), akustický a hmatový vibračný signál.
- Otvor pre vymeniteľné hlavy 9x12, 14x18 a 24x32 s vnútorným štvorhranom.
- Celokovové telo s vrúbkováním so zvýšenou pevnosťou a životnosťou.
- Kovová rukoväť s koncovým viečkom s ľavým závitom na priehradke pre alkalické batérie veľkosti AA (priložené).
- Dodáva sa v pevnom plastovom kufrí.
- Dodáva sa s prehlásením výrobcu o zhode, sledovateľným podľa medzinárodných noriem a označením CE.
- 2014/30/EC, ISO 6789.
- Vyrobený v USA.

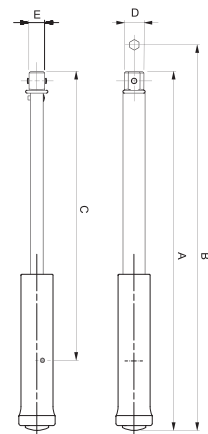

	731415			Nm	in-lb	ft-lb	mm	Nm	in-lb	ft-lb	A	B	C	D	mm	
TAWM9135	0340828	1	7-135	62-1194	5,2-99,5	9x12	1	1	1	450	468	370	25	19	1,170	
TAWM14340	0340835	1	17-340	150,5-3009	12,5-250	14x18	1	1	1	610	635	530	29	25	1,565	
TAWM24800	0368280	1	40-800	354-7080	29,5-590	24x32	1	1	1	1180	1215	1035	55	40	4,100	





TAWM

Elektronický klúč na meranie momentu a uhla s pamäťou a USB rozhraním, s pevnou račňovou hlavou



- Hodnoty momentu v Nm, kg.cm, dNm, ft.lb, lb.in a hodnoty uhla v stupňoch.
- Hodnoty momentu od 7 do 800 Nm a od 5,1 do 590 ft.lb.
- Môže sa používať s otáčaním doprava i doľava pri teplotách od 5 °C do 42 °C.
- Kapacita pamäte 1500 meraní a až 50 prednastavení.
- Pripojenie USB plug and play pre sťahovanie dát vo formáte programu Excel.
- Režimy merania momentu, uhla, momentu a uhla, najprv momentu a potom uhla, prednastavenia a pracovné režimy.
- Počítadlo.
- Uchovanie dát a hodnôt nastavenia počas výmeny batérie.
- Programovateľný čas automatického vypínania.
- Programovateľné varovanie rekalibrácie.
- Ďalšie konfigurácie a nastavenia sú uvedené v návode na používanie.
- Presnosť $\pm 2\%$ pri otáčaní doprava a $\pm 3\%$ pri otáčaní doľava v rozsahu 20 % a 100 % maximálneho momentu.
- Optický (dve LED + podsvetlený LCD displej), akustický a hmatový vibračný signál.
- Pevné račňové hlavy so 40 zubami a 1/4" až 3/4" štvorhrannými unášačmi.
- Celokovové telo s vrúbkovaním so zvýšenou pevnosťou a životnosťou.
- Kovová rukoväť s koncovým viečkom s ľavým závitom na priehradke pre alkalické batérie veľkosti AA (priložené).
- Dodáva sa v pevnom plastovom kufrí.
- Dodáva sa s prehlásením výrobcu o zhode, sledovateľným podľa medzinárodných noriem a označením CE.
- 2014/30/EC, ISO 6789.
- Vyrobený v USA.

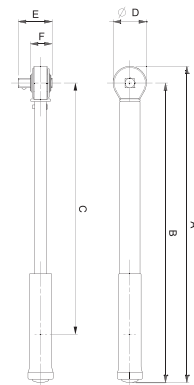

											A	B	C	D	E	F	
	731415		Nm	in-lb	ft-lb	in	Nm	in-lb	ft-lb		mm	mm	mm	mm	mm	mm	
TAWM38135	0274918	1	7-135	62-1194	5,2-99,5	3/8	1	1	1		475	460	380	28	28	15	1,280
TAWM12340	0274925	1	17-340	150,5-3009	12,5-250	1/2	1	1	1		670	650	570	35	35	18	1,970
TAWM34800	0274932	1	40-800	354-7080	29,5-590	3/4	1	1	1		1235	1198	1053	60	55	40	4,850



ŠTÍHLE KLÚČE NA MERANIE MOMENTU A UHLA

Štíhly elektronický kľúč na meranie momentu a uhla s pevnou račňovou hlavou



Rozsah	otáčanie doprava	otáčanie doľava
20 % až 100 %	±2 %	±3 %
10 % až 19 %	±4 %	±6 %
5 % až 9 %	±8 %	±10 %



Kľúč s digitálnym zobrazením hodnoty momentu umožňuje sledovanie aplikovaného momentu/uhla v ľubovoľnom okamihu.



Hmatové vibračné varovanie pre prerušenie aplikovanej sily po dosiahnutí cieľového momentu.



Presnosť: pozri tabuľku vyššie.



Akustické varovanie pre prerušenie aplikovanej sily po dosiahnutí cieľového momentu.



S viacerými jednotkami: ft.lb, in.lb, in-oz (v závislosti od rozsahu), kg.m, kg.cm, dNm, cNm (v závislosti od rozsahu).



Optické varovania:
 - Žltá LED indikuje dosiahnutie 80 % cieľového momentu.
 - Zelená LED indikujúca dosiahnutie cieľového momentu.
 - Červená LED indikuje preťaženie.



Prehlásenie o zhode sa dodáva s výrobkom.



Pevná račňová hlava s rýchlym uvoľňovaním, so štvorhranným unášačom do veľkosti 1/2".



Vymeniteľné hlavy so štvorhrannom veľkosťou 9x12, 14x18 a 24x32 mm



TAW930M/TAW912M

Štíhly elektronický kľúč na meranie momentu a uhla so štvorhrannou vymeniteľnou hlavou



- Hodnoty momentu v Nm, kg.cm, dNm, ft.lb, in.lb a hodnoty uhla v stupňoch.
- Hodnoty momentu od 0,6 do 30 Nm a od 5,3 do 265 in.lb.
- Môže sa používať s otáčaním doprava i doľava pri teplotách od 5 °C do 42 °C.
- Kapacita pamäte pre 50 meraní a až 10 prednastavení.
- Režimy merania momentu, uhla, najprv momentu a potom uhla a prednastavenia.
- Počítadlo.
- Uchovanie dát a hodnôt nastavenia počas výmeny batérie.
- Programovateľný čas automatického vypínania.
- Ďalšie konfigurácie a nastavenia sú uvedené v návode na používanie.
- Presnosť $\pm 2\%$ pri otáčaní doprava a $\pm 3\%$ pri otáčaní doľava v rozsahu 20 % a 100 % maximálneho momentu.
- Optický (dve LED + podsvietený LCD displej), akustický a hmatový vibračný signál.
- Vnútorňý štvorhran 9x12 mm pre vymeniteľné hlavy.
- Celokovové telo s vrúbkovaním so zvýšenou pevnosťou a životnosťou.
- Kovová rukoväť s koncovým viečkom s ľavým závitom na priehradke pre alkalické batérie veľkosti AA (priložené).
- Dodáva sa v pevnom plastovom kufrí.
- Dodáva sa s prehlásením výrobcu o zhode, sledovateľným podľa medzinárodných noriem a označením CE.
- 2014/30/EC, ISO 6789.
- Vyrobený v USA.

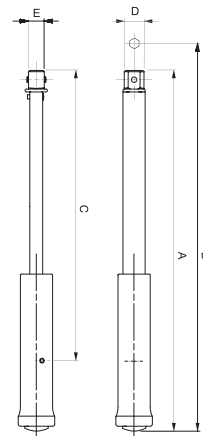

										A	B	C	D	E	
	731415		Nm	in-lb	ft-lb	mm	Nm	in-lb	ft-lb	mm	mm	mm	mm	mm	kg
TAW912M	0423163	1	0,6-12	5,3-106	0,44-8,85	9x12	0,01	0,1	0,01	259	277	211	25	19	0,390
TAW930M	0422319	1	1,5-30	13,2-265	1,1-22,1	9x12	0,01	0,1	0,01	259	277	211	25	19	0,390





TAW1430M/TAW1412M

Štíhly elektronický kľúč na meranie momentu a uhla s pevnou račňovou hlavou



- Hodnoty momentu v Nm, kg.cm, dNm, ft.lb, in.lb a hodnoty uhla v stupňoch.
- Hodnoty momentu od 0,6 do 30 Nm a od 5,3 do 265 in.lb.
- Môže sa používať s otáčaním doprava i doľava pri teplotách od 5 °C do 42 °C.
- Kapacita pamäte pre 50 meraní a až 10 prednastavení.
- Režimy merania momentu, uhla, najprv momentu a potom uhla a prednastavenia.
- Počítadlo.
- Uchovanie dát a hodnôt nastavenia počas výmeny batérie.
- Programovateľný čas automatického vypínania.
- Ďalšie konfigurácie a nastavenia sú uvedené v návode na používanie.
- Presnosť $\pm 2\%$ pri otáčaní doprava a $\pm 3\%$ pri otáčaní doľava v rozsahu 20 % a 100 % maximálneho momentu.
- Optický (dve LED + podsvietený LCD displej), akustický a hmatový vibračný signál.
- Pevná račňová hlava so 40 zubami a 1/4" štvorhranným unášačom.
- Celokovové telo s vrúbkovaním so zvýšenou pevnosťou a životnosťou.
- Kovová rukoväť s koncovým viečkom s ľavým závitom na priehradke pre alkalické batérie veľkosti AA (priložené).
- Dodáva sa v pevnom plastovom kufrí.
- Dodáva sa s prehlásením výrobcu o zhode, sledovateľným podľa medzinárodných noriem a označením CE.
- 2014/30/EC, ISO 6789.
- Vyrobený v USA.

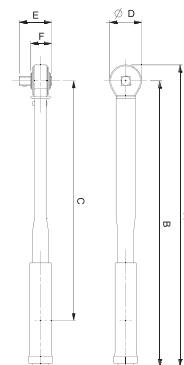

											A	B	C	D	E	F	
		731415		Nm	in-lb	ft-lb	in	Nm	in-lb	ft-lb	mm	mm	mm	mm	mm	mm	
TAW1412M		0423156	1	0,6-12	5,3-106	0,44-8,85	1/4	0,01	0,1	0,01	292	280	232	22	21	12	0,405
TAW1430M		0422289	1	1,5-30	13,2-265	1,1-22,1	1/4	0,01	0,1	0,01	292	280	232	22	21	12	0,405





TAW9_14_24

Elektronický klúč na meranie momentu a uhla so štvorhrannou vymeniteľnou hlavou



- Hodnoty momentu v Nm, kg.cm, dNm, ft.lb, in.lb a hodnoty uhla v stupňoch.
- Hodnoty momentu od 0,6 do 30 Nm a od 5,3 do 265 in.lb.
- Môže sa používať s otáčaním doprava i doľava pri teplotách od 5 °C do 42 °C.
- Kapacita pamäte 50 meraní a až 10 prednastavení.
- Režimy merania momentu, uhla, najprv momentu a potom uhla a prednastavenia.
- Počítadlo.
- Uchovanie dát a hodnôt nastavenia počas výmeny batérie.
- Programovateľný čas automatického vypínania.
- Programovateľné varovanie recalibrácie.
- Ďalšie konfigurácie a nastavenia sú uvedené v návode na používanie.
- Presnosť $\pm 2\%$ pri otáčaní doprava a $\pm 3\%$ pri otáčaní doľava v rozsahu 20 % a 100 % maximálneho momentu.
- Optický (dve LED + podsvietený LCD displej), akustický a hmatový vibračný signál.
- Vymeniteľné hlavy s vnútorným štvorhranom 9x12, 14x18 a 24x32 mm.
- Celokovové telo s vrúbkovaním so zvýšenou pevnosťou a životnosťou.
- Kovová rukoväť s koncovým viečkom s ľavým závitom na priehradke pre alkalické batérie veľkosti AA (priložené).
- Dodáva sa v pevnom plastovom kufrí.
- Dodáva sa s prehlásením výrobcu o zhode, sledovateľným podľa medzinárodných noriem a označením CE.
- 2014/30/EC, ISO 6789.
- Vyrobený v USA.

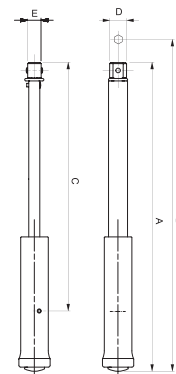

	731415		Nm	in-lb	ft-lb	mm	Nm	in-lb	ft-lb	A	B	C	D	E		
										mm	mm	mm	mm	mm		
TAW9135	0340859	1	7-135	62-1194	5,2-99,5	9x12	1	1	1	450	468	370	25	19	1,170	
TAW14340	0340842	1	17-340	150,5-3009	12,5-250	14x18	1	1	1	610	635	530	29	25	1,910	
TAW24800	0368297	1	40-800	354-7080	29,5-590	24x32	1	1	1	1180	1215	1035	55	40	4,000	



TAW

Elektronický klúč na meranie momentu a uhla s pevnou račňovou hlavou



- Hodnoty momentu v Nm, kg.cm, dNm, ft.lb, in.lb a hodnoty uhla v stupňoch.
- Hodnoty momentu od 7 do 800 Nm a od 5,1 do 590 ft.lb.
- Môže sa používať s otáčaním doprava i doľava pri teplotách od 5 °C do 42 °C.
- Kapacita pamäte pre 50 meraní a až 10 prednastavení.
- Režimy merania momentu, uhla, najprv momentu a potom uhla a prednastavenia.
- Počítadlo.
- Uchovanie dát a hodnôt nastavenia počas výmeny batérie.
- Programovateľný čas automatického vypínania.
- Programovateľné varovanie recalibrácie.
- Ďalšie konfigurácie a nastavenia sú uvedené v návode na používanie.
- Presnosť ±2 % pri otáčaní doprava a ±3 % pri otáčaní doľava v rozsahu 20 % a 100 % maximálneho momentu.
- Optický (dve LED + podsvietený LCD displej), akustický a hmatový vibračný signál.
- Pevná račňová hlava so 40 zubami a 3/8" až 3/4" štvorhranným unášačom.
- Driek z plastu ABS a celkové telo pre vyššiu pevnosť a dlhšiu životnosť.
- Kovová rukoväť s koncovým viečkom s ľavým závitom na priehradke pre alkalické batérie veľkosti AA (priložené).
- Dodáva sa v pevnom plastovom kufrí.
- Dodáva sa s prehlásením výrobcu o zhode, sledovateľným podľa medzinárodných noriem a označením CE.
- 2014/30/EC, ISO 6789.
- Vyrobený v USA.

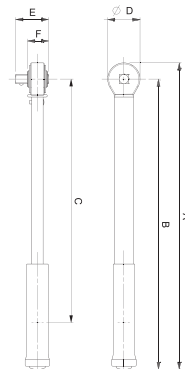

											A	B	C	D	E	F	
	731415		Nm	in-lb	ft-lb	in	Nm	in-lb	ft-lb	mm	mm	mm	mm	mm	mm	mm	
TAW38135	0274956	1	7-135	62-1194	5,2-99,5	3/8	1	1	1	475	460	380	28	28	15	1,270	
TAW12340	0274963	1	17-340	150,5-3009	12,5-250	1/2	1	1	1	670	650	570	35	35	18	1,910	
TAW34800	0285471	1	40-800	354-7080	29,5-590	3/4	1	1	1	1235	1198	1053	60	55	40	4,850	





IZO-D

Elektronický momentový klúč so štvorhrannou vymeniteľnou hlavou



- Hodnoty momentu v Nm, ft.lb, lb.in.
- Rozsah momentu od 3 do 340 Nm a od 2,2 do 250 ft.lb.
- Môže sa používať pri otáčaní doprava i doľava pri teplotách medzi 5 °C a 42 °C.
- Uchovanie dát a hodnôt nastavenia počas výmeny batérie.
- Automatické vypínanie a automatická kontrola nuly po zapnutí.
- Ďalšie informácie sú v návode na používanie.
- Presnosť $\pm 2\%$.
- Optický, zvukový a vibračný hmatový signál.
- So štvorhrannými vymeniteľnými hlavami s vnútorným štvorhranom a račňovou hlavou so 60 zubami.
- Dvojzložková pohodlná rukoväť z plastu s priehradkou na 3 alkalické batérie AA (priložené) a koncové viečko so závesným otvorom.
- Dodáva sa pevnom plastovom kufri.
- Dodáva sa prehlásením výrobcu o zhode, sledovateľným podľa medzinárodných noriem a označením CE.
- 2014/30/EC, ISO 6789.
- Vyrobený v USA.

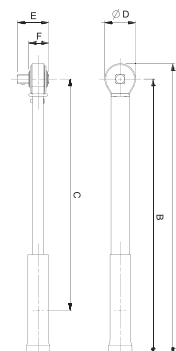

												A	B	C	D	E	F	
	731415			Nm	in-lb	ft-lb	mm	in	Nm	in-lb	ft-lb	mm	mm	mm	mm	mm	mm	kg
IZO-D-30	1846824	1	3-30	26,6-265,5	2,21-22,13	9x12	1/4	0,1	1	0,1	0,1	425	405	360	35	30	22	0,9
IZO-D-135	1845827	1	13,5-135	62-1195	10-99,57	9x12	3/8	1	1	1	1	465	450	340	35	35	20	1,010
IZO-D-200	1846831	1	20-200	177-1770	14,75-147,50	14x18	1/2	1	1	1	1	555	530	430	35	37	25	1,3
IZO-D-340	1846848	1	34-340	301-3009	25,07-250,80	14x18	1/2	1	1	1	1	665	650	585	30	37	23	1,525





IZO-DR

Elektronický momentový kľúč s pevnou račňovou hlavou



- Hodnoty momentu v Nm, ft.lb, lb.in.
- Môže sa používať pri otáčaní doprava i doľava pri teplotách medzi 5 °C a 42 °C.
- Uchovanie dát a hodnôt nastavenia počas výmeny batérie.
- Automatické vypínanie a automatická kontrola nuly po zapnutí.
- Ďalšie informácie sú v návode na používanie.
- Presnosť $\pm 2\%$.
- Optický, zvukový a vibračný hmatový signál.
- S pevnou račňovou hlavou s 32 zubami.
- Dvojzložková pohodlná rukoväť z plastu s priehradkou na 3 alkalické batérie AA (priložené) a koncové viečko so závesným otvorom.
- Dodáva sa pevnom plastovom kufri.
- Dodáva sa prehlásením výrobcu o zhode, sledovateľným podľa medzinárodných noriem a označením CE.
- 2014/30/EC, ISO 6789.
- Vyrobený v USA.

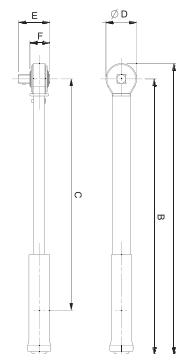

											A	B	C	D	E	F	
	731415			Nm	in-lb	ft-lb	in	Nm	in-lb	ft-lb	mm	mm	mm	mm	mm	mm	
IZO-DR-810	1846817	1	81-810	716,9-7169	59,74-5974,2	3/4	1	1	1	1265	1225	1185	60	55	30	4,520	







Profesionálne a jednoduché riešenie na meranie uhlov pri použití momentového kľúča alebo zmeny račne na digitálny nástroj na meranie momentu a uhla.

Pri meraní uhla, merací adaptér pomocou magnetu jednoducho upevníte na momentový kľúč Bahco a môžete rýchlo a jednoducho odmerať uhol bez zloženia kľúča. Adaptéry v kufri na náradie nezaberú veľa miesta, sú veľmi ľahké a ideálne pre používanie technikmi v teréne.

MOMENTOVÉ A UHLOVÉ ADAPTÉRY

- *Digitálny adaptér na meranie momentu a uhla*
- *Digitálny merač uhla*
- *Merač uhla*

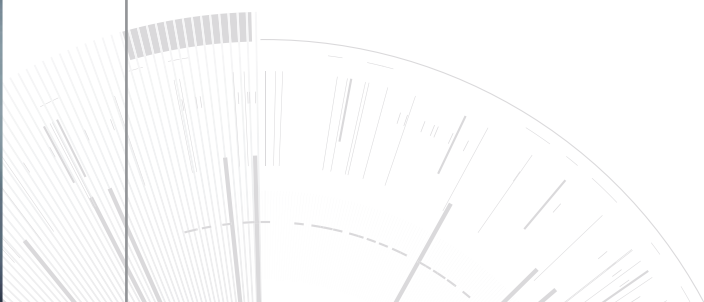

DIGITÁLNE ADAPTÉRY NA MERANIE MOMENTU A UHLA

Elektronický merač momentu a uhla ťahovania

Presnosť $\pm 4\%$ v oboch smeroch.

Režimy špičkovej hodnoty a sledovania. Niekoľko jednotiek merania. Až 50 uložených hodnôt a 9 prednastavení.

Bzučiak vyšle prerušovaný tón pri priblížení sa a nepretržitý tón pri dosiahnutí cieľového momentu.

Napájanie z 2 batérií veľkosti AA.



Progressívne farebné LED.

Meranie uhla v rozsahu 0-360°. Po dosiahnutí cieľového uhla sa zobrazia konečné hodnoty momentu a uhla.

Pevné štvorhranné unášače od 1/4" do 1/2", pokrývajúce aplikovaný moment v rozsahu od 1,5 Nm do 340 Nm.

Jednoduché používanie a nastavovanie. Presné a rýchle nastavenia.

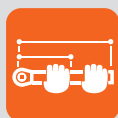

Lubovoľná poloha ruky alebo s funkciou bez závislosti od dĺžky.



Akustické varovanie pre prerušenie aplikovaného momentu.



Optické varovania:
· Progressívne LED.
· LCD displej.



Prehlásenie o zhode sa dodáva s výrobkom.



Niekoľko jednotiek merania: Nm, ft.lb, in.lb.



Presnosť $\pm 4\%$ v oboch smeroch otáčania.

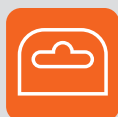

Celý sortiment v závesnej farebnej škatuli, textilnom puzdre a penovej vložke.



Pevný štvorhranný unášač. Pre používanie s akýmkoľvek typom račne.



Kľúč s digitálnym zobrazením hodnoty umožňuje sledovanie aplikovaného momentu/uhla v ľubovoľnom okamihu.



TAM

Elektronický merač momentu a uhla



- Akúkoľvek štandardnú račňu, presuvnú rukoväť tvaru T alebo tyč s výkyvným unášačom zmení na digitálny merač momentu a uhla.
- Hodnoty momentu v Nm, ft.lb, lb.in a hodnoty uhla v stupňoch.
- Rozsah hodnôt momentu od 1,5 do 340 Nm a od 13 in.lb do 250 ft.lb.
- Môže sa používať s otáčaním doprava alebo doľava pri teplotách medzi -10 °C až +60 °C.
- Pamäť pre 50 meraní a až 9 prednastavení.
- Režimy špičkovej hodnoty a sledovania.
- Automatické vypínanie.
- 2 alkalické batérie veľkosti AAA sú priložené.
- Ďalšie informácie sú v návode na používanie.
- Presnosť ±4 % pri otáčaní doprava i doľava.
- Optický (dve LED + LCD displej) a akustický signál.
- Pevné štvorhranné unášače 1/4" až 1/2".
- Dodáva sa v prenosnom textilnom puzdre so zipsom a penovou vložkou, uloženom v lepenkovej škatuli.
- Dodáva sa s prehlásením výrobcu o zhode, sledovateľným podľa medzinárodných noriem a označením CE.
- 2004/108/EC, ISO 6789.

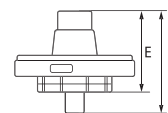
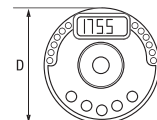

														D mm	E mm	F mm	
		731415		Nm	in-lb	ft-lb	in	in	Nm	in-lb	ft-lb		°				
TAM1430	0215317	1	1,5-30	13-266	1-22	1/4	1/4	0,01	0,1	0,01	0-360°	90	60	60	0,170		
TAM38135	0215324	1	6,8-135	60-1194	5-100	3/8	3/8	1	1	1	0-360°	80	65	65	0,220		
TAM12135	0215331	1	6,8-135	60-1194	5-100	1/2	1/2	1	1	1	0-360°	80	70	60	0,250		
TAM12200	0215348	1	10-200	88,5-1770	7,4-147,5	1/2	1/2	1	1	1	0-360°	80	70	65	0,250		
TAM12340	0215355	1	17-340	150,5-3009	12,5-251	1/2	1/2	1	1	1	0-360°	85	70	65	0,240		



MAM

Elektronický merač uhla



- Umožňuje odmerať uhol natočenia s akýmkoľvek momentovým kľúčom alebo iným štandardným náradím.
- Hodnoty uhla v stupňoch.
- Môže sa používať s otáčaním doprava alebo doľava pri teplotách medzi -10 °C až +60 °C.
- Možnosť až 9 prednastavení.
- Automatické vypínanie.
- 2 alkalické batérie veľkosti AAA sú priložené.
- Ďalšie informácie sú v návode na používanie.
- Presnosť ±2 % pri otočení o 90° pri rýchlosti otáčania 30°/s.
- Optický (LED + LCD displej) a akustický signál.
- Obsahuje silný magnet pre upevnenie merača uhla k akémukoľvek náradiu.
- Dodáva sa v prenosnom textilnom puzdre so zipsom a penovou vložkou, uloženom v lepenkovej škatuli.
- Dodáva sa s prehlásením výrobcu o zhode, sledovateľným podľa medzinárodných noriem a označením CE.
- 2004/108/EC, ISO 6789.

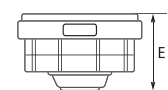
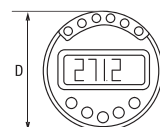

					D mm	E mm	
		731415		°			
MAM50M	0215300	1	0-360°	56	40	0,060	





7851-M/8951-M
Merač uhla s magnetom



- Umožňuje odmerať uhol natočenia s akýmkoľvek momentovým kľúčom alebo iným štandardným náradím.
- Hodnoty uhla v stupňoch.
- Môže sa používať s otáčaním doprava alebo doľava.
- Nepretržité vizuálne informácie na číselníku.
- Dostupný s 1/2" a 3/4" štvorhranným unášačom.
- Flexibilné rameno a magnetické upevňovanie.

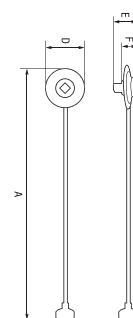

				A	D	E	F	
	731415		in	mm	mm	mm	mm	
7851-M	0124893	1	1/2	490	80	40	30	0,370
8951-M	0124916	1	3/4	490	80	40	30	0,550



7851-G
Merač uhla so svorkou



- Umožňuje odmerať uhol natočenia s akýmkoľvek momentovým kľúčom alebo iným štandardným náradím.
- Hodnoty uhla v stupňoch.
- Môže sa používať s otáčaním doprava alebo doľava.
- Nepretržité vizuálne informácie na číselníku.
- Dostupný s 1/2" štvorhranným unášačom.
- Flexibilné rameno s upevňovacou svorkou.

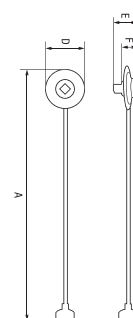

				A	D	E	F	
	731415		in	mm	mm	mm	mm	
7851-G	0124909	1	1/2	555	80	40	30	0,350

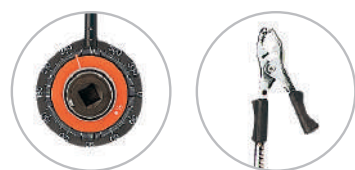





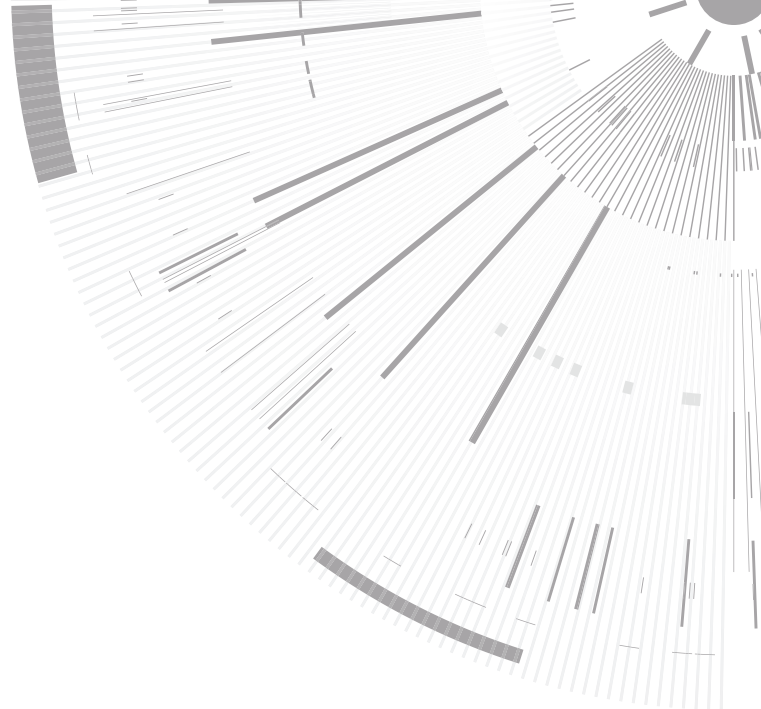

Jednoduchý multifunkčný tester ponúka kompletne riešenie pre kontrolu momentového náradia, zaznamenávanie a správu dát. Je určený na kalibráciu momentových skrutkovačov a malých momentových kľúčov.

Tester s jednoduchým používaním, ktorý zjednodušuje zložité používanie kalibračného systému.

TESTERY MOMENTU

• *Jednoduchý multifunkčný tester*

TESTERY MOMENTU

Multifunkčné testery

Presnosť $\pm 1\%$ pri otáčaní doprava.

Umožňuje až 10 nastavení cieľového momentu s príslušnými toleranciami.

1/2" vnútorný štvorhran pre TEA350 a 27 mm vnútorný šesťhran pre TEA1100.

Možnosť pripojenia k externému PC alebo tabletu pre ukladanie dát.



Pracovné režimy vrcholovej hodnoty, 1. vrcholu a sledovania.

Jednoduché ovládanie cez užívateľské rozhranie so 4 tlačidlami.

S krytím proti prachu IP40.



Zásuvka microUSB umožňuje obojstrannú komunikáciu s PC alebo tabletom.

Napájanie cez zásuvku microUSB z dodávanej nabíjačky alebo z voliteľných externých USB akumulátorov, USB výstupu PC alebo vo vozidle.



Kalibračný certifikát výrobcu sa dodáva s výrobkom. Voliteľný UKAS certifikát pre oba smery otáčania.



Akustické varovanie pre prerušenie aplikovanej sily po dosiahnutí cieľového momentu.



Optické varovania:
· Hodnota na obrazovke.
· Progresívny riadok na obrazovke.



Celý sortiment sa dodáva v kufroch z plastu.



Viacero jednotiek merania: Nm, ft.lb, in.lb.



$\pm 1\%$ pri otáčaní doprava, voliteľne tiež aj doľava s certifikátom UKAS.



1/2" vnútorný štvorhran pre veľkosti 350 Nm a 27 mm vnútorný šesťhran pre veľkosti 1100 Nm.



Digitálne zobrazenie hodnoty umožňuje odčítanie aplikovaného momentu v ľubovoľnom okamihu.



TEA Multifunkčné testery



- Ideálny nástroj na kontrolu momentových kľúčov v dielňach, servisoch a výrobných prevádzkach.
- Jednotky merania momentu v Nm, lbf.ft, lbf.in.
- Rozsah hodnôt momentu: 10 Nm – 1100 Nm pri 2 modeloch.
- Jednoduché používanie (používateľské rozhranie so 4 tlačidlami).
- Môže sa používať s otáčaním doprava pri teplotách od -10 °C do +50 °C.
- Umožňuje testovanie až 10 nastavení cieľového momentu s príslušnými toleranciami.
- Bez vlastnej pamäte, avšak s možnosťou pripojenia k externému PC alebo tabletu pre ukladanie dát.
- Zásuvka microUSB umožňuje obojstrannú komunikáciu s PC alebo tabletom.
- Pracovné režimy: špičková hodnota, 1. vrchol a sledovanie.
- Presnosť $\pm 1\%$ pri otáčaní doprava.
- Optický (podsvietený LCD displej) a akustický signál.
- Model 350 Nm s 1/2" vnútorným štvorhranom, model 1100 Nm s 27 mm vonkajším šesťhranom.
- IP40.
- Možnosť montáže v horizontálnej i vertikálnej polohe.
- Napájanie cez microUSB zásuvku. Napájanie možné aj z USB akumulátorov, USB výstupu počítača alebo vo vozidlách s USB pripojením. S priloženou 110/220 V univerzálnou nabíjačkou.
- Dodáva sa v pevnom plastovom kufrí s penovou vložkou.
- Dodáva sa s prehlásením výrobcu o zhode, sledovateľným podľa medzinárodných noriem a označením CE.
- 2014/30/EC, ISO 6789
- Vyrobený vo Veľkej Británii.

	731415		Nm	in-lb	ft-lb	in	mm	Nm	in-lb	ft-lb	kg
TEA350	0422210	1	10-350	89-3098	7,4-258,1	1/2	-	0,1	1	0,1	2,7
TEA1100	0423170	1	50-1100	443-9736	36,9-811,3	-	27	1	1	0,1	3,9

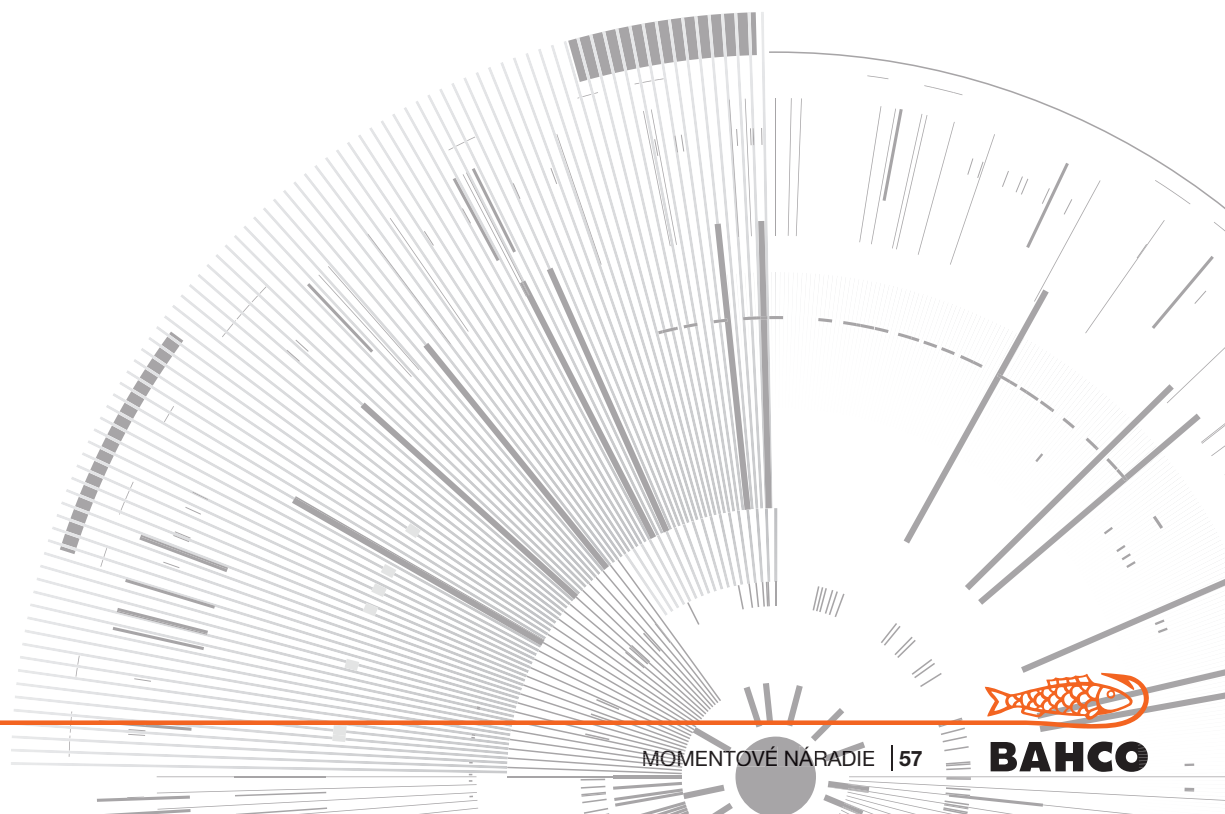



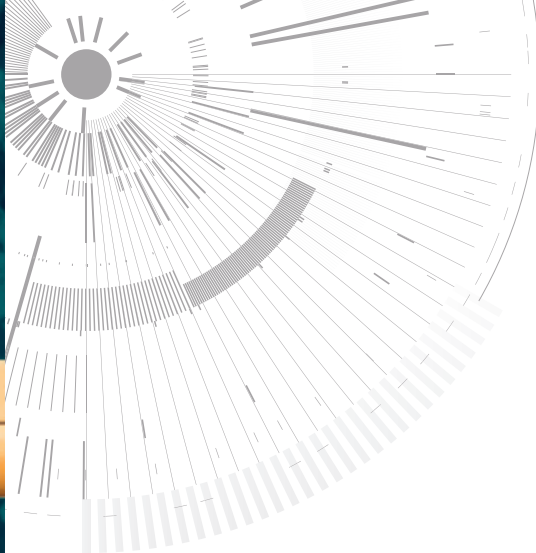

Vkladacie nástroje umožňujú voľbu správnej hlavy pre vykonávanú prácu. Od rôznych typov račňových hláv ako reverzibilné okrúhle račňové hlavy, hruškovité račňové hlavy s a bez rýchleho uvoľňovania, račňové hlavy s presuvným unášačom, najdostupnejšie hlavy s pevným unášačom, až po vidlicové, očkové, otvorené očkové vkladacie kľúče a adaptéry.

Existujú dva typy prípojkov vymeniteľných hláv rôznych veľkostí, ktoré pokrývajú požiadavky aplikácie až do 2700 Nm.

Všetky momentové kľúče sa štandardne ponúkajú s kvalitnou račňou. Pre aplikácie, vyžadujúce vymeniteľné koncové nástroje, sú pre rôzne modely až do 650 Nm k dispozícii tzv. momentové rukoväte, ktoré umožňujú používanie vymeniteľných nástrojov.

VKLADACIE NÁSTROJE

- *Račňa so štvorhrannou prípojkou a pevným štvorhranným unášačom*
- *Kľúče so štvorhrannou prípojkou*
- *Adaptér so štvorhrannou prípojkou*
- *Račňové hlavy s okrúhrou prípojkou s čapom a pevným štvorhranným unášačom*
- *Kľúče s okrúhrou prípojkou s čapom*

9/14/24/27R

Okrúhla račňová hlava so štvorhrannou prípojkou



- Okrúhla reverzibilná račňa so 45 zubami.
- Račňa sa k momentovému kľúču upevňuje pomocou odpruženého zásuvného čapu.
- Celý sortiment zahŕňa veľkosti prípojek od 9x12 do 27x36 mm, so štvorhrannými unášačmi od 1/4" do 1", pre max. momenty od 30 Nm po 2500 Nm.
- Vhodná pre momentové kľúče 7465, 74W9, 74W14, 74P9, 74P14, IZO-D, TAW9, TAW14, TAW24, TAWM9, TAWM14, TAWM24

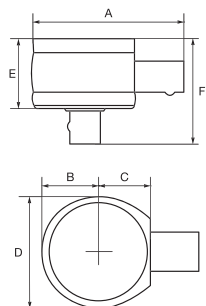

							A	B	C	D	E	F	
		731415		in	mm		mm	mm	mm	mm	mm	mm	g
9R-1/4	0365890	1	1/4	9x12	30	49	15	18	30	16	29	120	
9R-3/8	0365906	1	3/8	9x12	135	53	19	18	38	21	40	200	
9R-1/2	0365913	1	1/2	9x12	160	54	20	18	40	21	43	220	
14R-1/2	0365920	1	1/2	14x18	340	70	20	25	40	21	43	300	
14R-3/4	0365937	1	3/4	14x18	420	70	20	25	40	21	51	340	
24R-3/4	0365944	1	3/4	24x32	1000	106	30	35	60	32	62	1030	
24R-1	0365951	1	1	24x32	1200	106	30	35	60	32	68	1120	
27R-1	0365968	1	1	27x36	2500	127	36	50	72	42	78	1910	

9/14/24/27T

Račňová hlava so štvorhranným presuvným unášačom a štvorhrannou prípojkou



- Presuvný štvorhranný unášač umožňuje používanie v oboch smeroch otáčania bez odstraňovania hlavy z kľúčov, pracujúcich iba v jednom smere.
- Račňové hlavy so 60 zubami.
- Hlava sa ku kľúču pripája pomocou odpruženého poistného čapu.
- Celý sortiment zahŕňa veľkosti prípojek od 9x12 do 27x36 mm, so štvorhrannými unášačmi od 1/4" do 1", pre max. momenty od 30 Nm po 2500 Nm.
- Vhodná pre kľúče 7465, 74W9, 74W14, 74P9, 74P14, IZO-D, TAW9, TAW14, TAW24, TAWM9, TAWM14, TAWM24.
- Veľkosti, označené * vyžadujú výpočet nastavenia cieľového momentu.

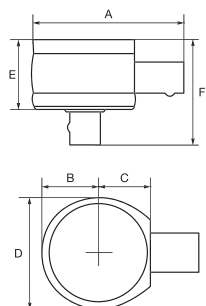

							A	B	C	D	E	F	
		731415		in	mm		mm	mm	mm	mm	mm	mm	kg
9T-1/4	0366095	1	1/4	9x12	30	61	20	25*	40	17	34	0,220	
9T-3/8	0366101	1	3/8	9x12	135	61	20	25*	40	17	36	0,220	
9T-1/2	0366118	1	1/2	9x12	160	63	21	25*	42	17	40	0,260	
14T-1/2	0366125	1	1/2	14x18	340	72	21	25	42	17	40	0,205	
14T-3/4	0366132	1	3/4	14x18	420	99	35	39*	69	26	58	0,940	
24T-3/4	0366149	1	3/4	24x32	1000	115	35	39*	69	26	58	1,130	
24T-1	0366156	1	1	24x32	1200	138	46	50*	91	32	73	2,180	
27T-1	0366163	1	1	27x36	2500	138	46	50	91	32	73	2,255	

9/14P

Hruškovitá račňová hlava so štvorhrannou prípojkou



- Hruškovitá reverzibilná račňa s 22-30 zubami.
- Račňa sa k momentovému kľúču upevňuje pomocou odpruženého zásuvného čapu.
- Celý sortiment zahŕňa veľkosti od 9x12 do 14x18, so štvorhrannými unášačmi od 1/4" do 1/2", pre momenty od 30 Nm po 340 Nm.
- Vhodná pre momentové kľúče 7465, 74W9, 74W14, 74P9, 74P14, IZO-D, TAW9, TAW14, TAWM9, TAWM14.
- Veľkosti, označené * vyžadujú výpočet nastavenia cieľového momentu.

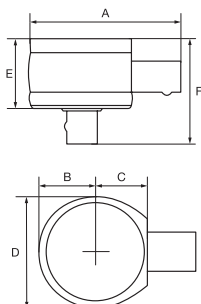

							A	B	C	D	E	F	kg
		731415		in	mm		mm	mm	mm	mm	mm	mm	
9P-1/4	0366033	1	1/4	9x12	30	75	19	40*	38	19	29	0,240	
9P-3/8	0366040	1	3/8	9x12	135	75	19	40*	38	19	32	0,240	
9P-1/2	0366057	1	1/2	9x12	160	77	21	40*	42	19	35	0,290	
14P-1/2	0366064	1	1/2	14x18	340	86	21	40*	42	19	35	0,380	

9/14Q

Hruškovitá račňová hlava s rýchlym uvoľňovaním a štvorhrannou prípojkou



- Hruškovitá reverzibilná račňa s rýchlym uvoľňovaním, s 22-30 zubami.
- Račňa sa k momentovému kľúču upevňuje pomocou odpruženého zásuvného čapu.
- Sortiment zahŕňa veľkosti od 9x12 do 14x18, so štvorhrannými unášačmi od 1/4" do 1/2", pre momenty od 30 Nm po 340 Nm.
- Vhodná pre kľúče 7465, 74W9, 74W14, 74P9, 74P14, IZO-D, TAW9, TAW14, TAWM9, TAWM14.
- Veľkosti s dĺžkou, označenou * vyžadujú výpočet nastavenia cieľového momentu.

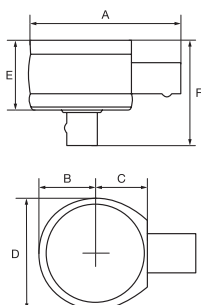

							A	B	C	D	E	F	g
		731415		in	mm		mm	mm	mm	mm	mm	mm	
9Q-1/4	0365999	1	1/4	9x12	30	75	19	40*	38	19	32	230	
9Q-3/8	0366002	1	3/8	9x12	135	75	19	40*	38	19	35	240	
9Q-1/2	0366019	1	1/2	9x12	160	77	21	40*	42	19	38	290	
14Q-1/2	0366026	1	1/2	14x18	340	86	21	40*	42	19	38	320	



9B

Račňová hlava na skrutkovacie bity so štvorhrannou prípojkou



- Hruškovitá reverzibilná račňa na bity s 30 zubami.
- Hlava sa k momentovému kľúču pripája pomocou odpruženého čapu.
- Sortiment zahŕňa hlavy so štvorhrannou prípojkou 9x12 mm s 1/4" a 5/16" šesťhranným unášačom.
- Vhodná pre kľúče 7465, 74W9, 74P9, IZO-D, TAW9, TAWM9 .
- Nastavenie cieľového momentu sa musí vypočítať.

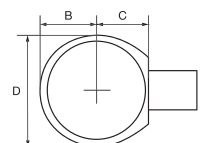
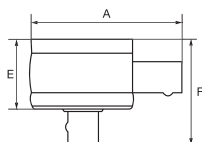

						A	B	C	D	F	
		731415		in	mm	mm	mm	mm	mm	mm	
9B-1/4	0366071	1	1/4	9x12	75	19	40*	38	22	22	0,240
9B-5/16	0366088	1	5/16	9x12	75	19	40*	38	22	22	0,250

9/14/24/27F

Nástavec s pevným štvorhranným unášačom a štvorhrannou prípojkou



- Nástavce s pevnými štvorhrannými unášačmi umožňujú lepšiu prístupnosť ako račňové hlavy.
- Nástavec sa k momentovému kľúču pripája pomocou odpruženého čapu.
- Sortiment zahŕňa nástavce s prípojkami 9x12 do 27x36, so štvorhrannými unášačmi od 1/4" do 1", pre maximálne momenty od 30 Nm do 2500 Nm.
- Vhodný pre kľúče 7465, 74W9, 74W14, 74P9, 74P14, IZO-D, TAW9, TAW14, TAW24, TAWM9, TAWM14, TAWM24.
- Veľkosti, označené * vyžadujú výpočet nastavenia cieľového momentu.

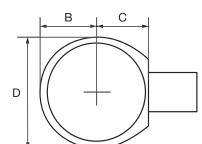
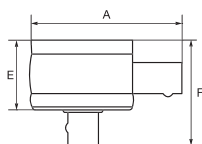

							A	B	C	D	E	F	
		731415		in	mm		mm	mm	mm	mm	mm	mm	
9F-1/4	0366170	1	1/4	9x12	30	43	10	18	22	14	23	0,700	
9F-3/8	0366187	1	3/8	9x12	135	44	9	18	22	14	25	0,800	
9F-1/2	0366194	1	1/2	9x12	160	45	11	18	22	14	30	0,900	
14F-1/2	0366200	1	1/2	14x18	340	65	15	25	30	18	34	0,210	
14F-3/4	0366217	1	3/4	14x18	420	69	19	25	40	25	50	0,390	
24F-3/4	0366224	1	3/4	24x32	1000	96	20	35	40	28	53	0,730	
24F-1	0366231	1	1	24x32	1200	98	22	35	50	28	53	0,750	
27F-1	0366248	1	1	27x36	2500	106	25	40*	60	28	57	1,000	

9/14/24/277”

Vidlicový kľúč so štvorhrannou prípojkou, palcové veľkosti



- Kľúč sa k momentovému kľúču upevňuje pomocou odpruženého zásuvného čapu.
- Celý sortiment zahŕňa kľúče s prípojkami 9x12 až 27x36, s veľkosťami od 1/4” do 1 1/4”, pre momenty od 6 Nm do 360 Nm.
- Veľkosti, označené * vyžadujú výpočet nastavenia cieľového momentu.
- Vhodné pre kľúče 7465, 74W9, 74W14, 74P9, 74P14, IZO-D, TAW9, TAW14, TAWM9, TAWM14.

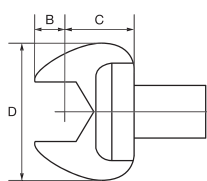
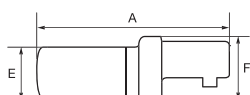

							A mm	B mm	C mm	D mm	E mm	F mm	
97-1/4	0366507	1	1/4	9x12	6	40	7,5	17,5	22	5	17	38	
97-5/16	0366514	1	5/16	9x12	13	40	7,5	17,5	22	5	17	37	
97-3/8	0366521	1	3/8	9x12	24	40	7,5	17,5	26	5,5	17	43	
97-7/16	0366538	1	7/16	9x12	32	40	7,5	17,5	26	5,5	17	42	
97-1/2	0366545	1	1/2	9x12	51	40	7,5	17,5	30	7	17	47	
97-17/32	0366552	1	17/32	9x12	63	41	8,5	17,5	35	8	17	58	
97-9/16	0366569	1	9/16	9x12	77	40	7,5	17,5	35	8	17	57	
97-5/8	0366576	1	5/8	9x12	92	43	10,5	17,5	38	8	17	56	
97-11/16	0366583	1	11/16	9x12	125	55	15	25*	42	8	17	80	
97-3/4	0366590	1	3/4	9x12	145	50	10	25*	42	8	17	75	
97-13/16	0366606	1	13/16	9x12	160	50	9	25*	50	8	17	100	
97-7/8	0366613	1	7/8	9x12	160	52	10	25*	50	8	17	95	
97-15/16	0366620	1	15/16	9x12	160	45	5	25	53	8	17	110	
97-1	0366637	1	1	9x12	160	60	20	25*	53	8	17	110	
147-7/16	0366958	1	7/16	14x18	32	55	7	25	30	7	20	114	
147-1/2	0366965	1	1/2	14x18	51	55	7	25	32	7	20	110	
147-9/16	0366972	1	9/16	14x18	77	55	7	25	35	8	20	115	
147-5/8	0366989	1	5/8	14x18	92	55	7	25	38	9	20	128	
147-11/16	0366996	1	11/16	14x18	109	53	5	25	38	9	20	127	
147-3/4	0367009	1	3/4	14x18	145	60	12	25	42	10	20	137	
147-13/16	0367016	1	13/16	14x18	190	62	14	25	50	11	20	158	
147-7/8	0367023	1	7/8	14x18	220	60	12	25	50	11	20	155	
147-15/16	0367030	1	15/16	14x18	280	63	15	25	53	13	20	159	
147-1	0367047	1	1	14x18	360	60	12	25	53	13	20	163	
147-1.1/8	0367054	1	1 1/8	14x18	360	68	15	30*	68	13	20	255	
147-1.1/4	0367061	1	1 1/4	14x18	360	75	17	35*	70	13	20	255	





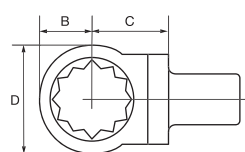
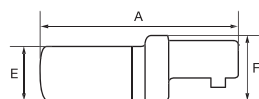

9/14/24/278

Očkový metrický klúč so štvorhrannou prípojkou



- Klúč sa k momentovému klúču upevňuje pomocou odpruženého zásuvného čapu.
- Celý sortiment zahŕňa klúče s prípojkami od 9x12 do 27x36 mm, s veľkosťami od 7 do 60 mm, pre momenty od 25 Nm do 3000 Nm.
- Veľkosti, označené * vyžadujú výpočet nastavenia cieľového momentu.
- Vhodný pre klúče 7465, 74W9, 74W14, 74P9, 74P14, IZO-D, TAW9, TAW14, TAW24, TAWM9, TAWM14, TAWM24.



		 731415		 mm	 mm	 max	A mm	B mm	C mm	D mm	E mm	F mm	 g
98-7	0367290	1	7	9x12	25	40	7,5	17,5	22	8	20	43	
98-8	0367306	1	8	9x12	34	40	7,5	17,5	22	8	20	40	
98-9	0367313	1	9	9x12	45	40	7,5	17,5	22	9	20	50	
98-10	0367320	1	10	9x12	58	42	9,5	17,5	22	9	20	48	
98-11	0367337	1	11	9x12	47	42	9,5	17,5	22	9	20	40	
98-12	0367344	1	12	9x12	89	42	9,5	17,5	22	12	20	50	
98-13	0367351	1	13	9x12	105	42	9,5	17,5	22	12	20	60	
98-14	0367368	1	14	9x12	125	45	12,5	17,5	23	12	20	60	
98-15	0367375	1	15	9x12	145	45	12,5	17,5	25	12	20	60	
98-16	0367382	1	16	9x12	160	45	12,5	17,5	27,5	13	20	60	
98-17	0367399	1	17	9x12	160	45	12,5	17,5	27,5	13	20	55	
98-18	0367405	1	18	9x12	160	42	9,5	17,5	29	13	20	58	
98-19	0367412	1	19	9x12	160	55	22,5	17,5	31	13	20	90	
98-21	0367429	1	21	9x12	160	49	16,5	17,5	33,5	13	20	68	
98-22	0367436	1	22	9x12	160	50	17,5	17,5	35	13	20	70	
148-13	0367559	1	13	14x18	105	60	12	25	32	11	25	140	
148-14	0367566	1	14	14x18	125	60	12	25	32	11	25	140	
148-15	0367573	1	15	14x18	150	60	12	25	32	11	25	140	
148-16	0367580	1	16	14x18	175	60	12	25	32	12	25	140	
148-17	0367597	1	17	14x18	200	62	14	25	32	12	25	150	
148-18	0367603	1	18	14x18	230	63	15	25	32	12	25	150	
148-19	0367610	1	19	14x18	260	64	16	25	32	12	25	138	
148-21	0367627	1	21	14x18	330	64	16	25	33	15	25	170	
148-22	0367634	1	22	14x18	360	55	7	25	35	15	25	170	
148-24	0367641	1	24	14x18	360	62	14	25	38	15	25	170	
148-27	0367658	1	27	14x18	360	75	22	30	41,5	17,5	25	210	
148-28	0367665	1	28	14x18	360	75	22	30	44	17,5	25	210	
148-30	0367672	1	30	14x18	360	78	25	30	45	17,5	25	210	
148-32	0367689	1	32	14x18	360	78	25	30	47,5	17,5	25	210	
148-34	0367696	1	34	14x18	360	80	27	30*	51	19	25	190	
148-36	0367702	1	36	14x18	360	80	27	30*	53	19	25	196	
148-41	0367719	1	41	14x18	360	88	30	35*	59,5	19	25	280	
248-24	0367818	1	24	24x32	1200	100	25	35	48	25	35	880	
248-27	0367825	1	27	24x32	1200	105	30	35	50	25	35	910	
248-30	0367832	1	30	24x32	1200	105	30	35	55	25	35	720	
248-32	0367849	1	32	24x32	1200	103	28	35	57	25	35	730	
248-34	0367856	1	34	24x32	1200	105	30	35	61	25	35	740	
248-36	0367863	1	36	24x32	1200	110	30	40*	62	25	35	790	
248-41	0367870	1	41	24x32	1200	120	35	45*	73	25	35	960	
248-46	0367887	1	46	24x32	1200	125	40	45*	82	25	35	1040	
248-50	0367894	1	50	24x32	1200	137	47	50*	95	25	35	1300	
248-55	0367900	1	55	24x32	1200	145	50	55*	102	25	35	1450	
248-60	0367917	1	60	24x32	1200	153	53	60*	110	25	35	1620	
278-30	0367924	1	30	27x36	3000	125	35	50	70	28	40	1270	
278-32	0367931	1	32	27x36	1240	125	35	50	70	28	40	1213	
278-34	0367948	1	34	27x36	3000	125	35	50	78	25	40	1250	
278-36	0367955	1	36	27x36	3000	125	35	50	75	28	40	1220	
278-41	0367962	1	41	27x36	3000	128	38	50	76	28	40	1220	
278-46	0367979	1	46	27x36	3000	137	47	50	82	28	40	1260	
278-50	0367986	1	50	27x36	3000	135	45	50	92	28	40	1430	
278-55	0367993	1	55	27x36	3000	135	40	55*	104	28	40	1700	
278-60	0368006	1	60	27x36	3000	148	48	60*	110	28	35	1570	



9/14/24/278"

Očkový kľúč so štvorhrannou prípojkou, palcové veľkosti



- Kľúč sa k momentovému kľúču upevňuje pomocou odpruženého zásuvného čapu.
- Celý sortiment zahŕňa kľúče s prípojkami 9x12 a 14x18, s veľkosťami od 1/4" do 1", pre momenty od 25 Nm do 360 Nm.
- Vhodné pre kľúče 7465, 74W9, 74W14, 74P9, 74P14, IZO-D, TAW9, TAW14, TAWM9, TAWM14.

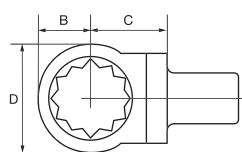
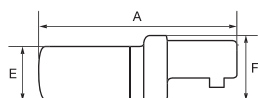

							A mm	B mm	C mm	D mm	E mm	F mm	kg
98-1/4	0367443	1	1/4	9x12	25	40	7,5	17,5	13	8	20	0,043	
98-5/16	0367450	1	5/16	9x12	34	40	7,5	17,5	14	8	20	0,042	
98-3/8	0367467	1	3/8	9x12	58	42	9,5	17,5	17	9	20	0,048	
98-7/16	0367474	1	7/16	9x12	72	42	9,5	17,5	18,5	9	20	0,05	
98-1/2	0367481	1	1/2	9x12	105	43	10,5	17,5	22	12	20	0,053	
98-9/16	0367498	1	9/16	9x12	125	45	12,5	17,5	23	12	20	0,052	
98-5/8	0367504	1	5/8	9x12	160	46	13,5	17,5	26	13	20	0,06	
98-11/16	0367511	1	11/16	9x12	160	45	12,5	17,5	28,5	13	20	0,058	
98-3/4	0367528	1	3/4	9x12	57	48	15,5	17,5	30	13	20	0,06	
98-13/16	0367535	1	13/16	9x12	160	49	16,5	17,5	33	13	20	0,068	
98-7/8	0367542	1	7/8	9x12	160	50	17,5	17,5	34,5	13	20	0,06	
148-1/2	0367726	1	1/2	14x18	105	60	12	25	21,5	11	25	0,14	
148-9/16	0367733	1	9/16	14x18	150	60	12	25	24	11	25	0,15	
148-5/8	0367740	1	5/8	14x18	175	60	12	25	26	12	25	0,14	
148-11/16	0367757	1	11/16	14x18	230	62	14	25	28,5	12	25	0,15	
148-3/4	0367764	1	3/4	14x18	260	65	17	25	30,5	12	25	0,138	
148-13/16	0367771	1	13/16	14x18	330	65	17	25	33	15	25	0,17	
148-15/16	0367795	1	15/16	14x18	360	65	17	25	37,5	15	25	0,16	
148-7/8	0367788	1	7/8	14x18	360	66	18	25	34,5	15	25	0,17	
148-1	0367801	1	1	14x18	360	68	20	25	40	15	25	0,16	

9/14/24W

Privarovací adaptér so štvorhrannou prípojkou



- Špeciálny adaptér pre privarenie kľúča s inou veľkosťou, otvorom alebo typom vkladacieho kľúča, ktoré nie sú v sortimente vkladacích nástrojov Bahco.
- Adaptér sa k momentovému kľúču upevňuje pomocou odpruženého poistného čapu.
- Sortiment zahŕňa štvorhranné prípojky veľkosti 9x12 až 24x32 mm.
- Vhodný pre kľúče 7465, 74W9, 74W14, 74P9, 74P14, IZO-D, TAW9, TAW14, TAW24, TAWM9, TAWM14, TAWM24.
- Dĺžka kľúča sa zmení a nastavenie cieľového momentu sa musí vypočítať.

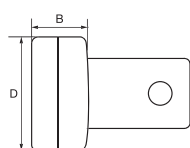
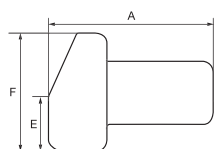

					A mm	B mm	D mm	E mm	F mm	kg
9W	0354399	1	9x12	23	9	21,5	8	21	0,027	
14W	0357031	1	14x18	37	17,5	20	8	29	0,090	
24W	0368266	1	24x32	65	20	25	9	32	0,160	

99

Otvorený očkový kľúč so štvorhrannou prípojkou

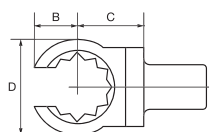
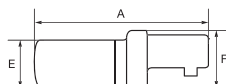

- Kľúč sa k momentovému kľúču upevňuje pomocou odpruženého zásuvného čapu.
- Celý sortiment zahŕňa kľúče s prípojkou 9x12, s veľkosťami od 10 do 24 mm a od 3/8" do 3/4", pre momenty od 9 Nm do 96 Nm.
- Veľkosti, označené * vyžadujú výpočet nastavenia cieľového momentu
- Vhodné pre kľúče 7465, 74W9, 74P9, 74P14, IZO-D, TAW9, TAWM9.

							A	B	C	D	E	F	
		731415		mm	mm		mm	mm	mm	mm	mm	mm	g
99-10		0368013	1	10	9x12	14	43	2,5	17,5	22	12	17	63
99-11		0368020	1	11	9x12	19	42	1,5	17,5	22	12	17	62
99-12		0368037	1	12	9x12	24	63	2,5	17,5	24	12	17	61
99-13		0368044	1	13	9x12	30	43	10,5	17,5	25	12	17	63
99-14		0368051	1	14	9x12	37	45	4,5	17,5	27	12	17	62
99-16		0368068	1	16	9x12	46	46	5,5	17,5	28	13	14	69
99-17		0368075	1	17	9x12	55	45	4,5	17,5	30	13	17	69
99-18		0368082	1	18	9x12	65	55	14,5	17,5	31,5	13	17	68
99-19		0368099	1	19	9x12	74	55	15	25*	33	13	17	77
99-21		0368105	1	21	9x12	87	55	15	25*	35	13	17	92
99-22		0368112	1	22	9x12	96	55	15	25*	37	13	17	95
99-24		0368129	1	24	9x12	96	56	16	25*	40	13	17	97
99-3/8		0368136	1	3/8	9x12	9	40	0,5	17,5	22	12	17	63
99-7/16		0368143	1	7/16	9x12	16	40	0,5	17,5	22	12	17	62
99-1/2		0368150	1	1/2	9x12	28	43	2,5	17,5	25	12	17	63
99-9/16		0368167	1	9/16	9x12	31	45	4,5	17,5	27	13	17	62
99-5/8		0368174	1	5/8	9x12	46	43	2,5	17,5	30	13	17	69
99-11/16		0368181	1	11/16	9x12	65	52	4	25	33	13	17	77
99-3/4		0368198	1	3/4	9x12	74	55	7	25	34,5	13	17	82

9/14/24/27A

Zväčšovací a redukčný štvorhranný pripájací adaptér



- Umožňuje prispôsobiť váš momentový kľúč pre vkladacie nástroje s menšou alebo väčšou prípojkou.
- Adaptér sa ku momentovému kľúču pripája pomocou odpruženého čapu.
- Sortiment zahŕňa prípojky od 9x12 do 27x36.
- Vhodné pre kľúče 7465, 74W9, 74W14, 74P9, 74P14, IZO-D, TAW9, TAW14, TAW24, TAWM9, TAWM14, TAWM24.
- Dĺžka momentového kľúča sa zmení a nastavenie ťahovacieho momentu sa musí vypočítať.

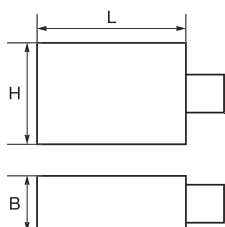

							L	B	H	
		731415		mm	mm		mm	mm	mm	kg
9A-14		0368204	1	9x12	14x18	42	30	24		0,180
14A-9		0368211	1	14x18	9x12	27	21	17		0,100
14A-32		0368228	1	14x18	24x32	65	56	38		1,180
24A-14		0368235	1	24x32	14x18	42	32	25		0,420
24A-27		0368242	1	24x32	27x36	65	64	42		1,040
27A-24		0368259	1	27x36	24x32	65	56	38		0,980

16R/22R

Okrúhla račňová hlava s prípojkou s poistným čapom



- Okrúhla reverzibilná račňa so 45 zubami.
- Račňa sa k momentovému kľúču upevňuje pomocou odpruženého zásuvného čapu.
- Celý sortiment zahŕňa veľkosti od 16 do 22 mm, so štvorhrannými unášačmi od 1/4" do 3/4", pre maximálne momenty od 20 Nm do 1200 Nm.
- Vhodné pre kľúče 74S, 74PS, 75S, 75PS, 76S.

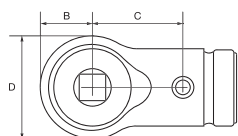
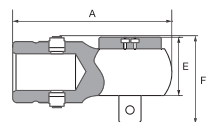

						A	B	C	D	E	F	kg
			in	mm		mm	mm	mm	mm	mm	mm	
16R-1/4	0418589	1	1/4	16	20	110	30	56	60	32	60	1,200
16R-3/8	0418596	1	3/8	16	160	70	19	32	38	21	39	0,175
16R-1/2	0418602	1	1/2	16	420	71	20	32	40	21	42	0,280
22R-3/4	0419838	1	3/4	22	1200	70	19	32	38	21	35	0,150

16F/22F

Hlava s pevným štvorhranným unášačom a prípojkou s poistným čapom



- Hlavy s pevnými štvorhrannými unášačmi vďaka svojmu rozmerom umožňujú lepšiu prístupnosť ako račňové hlavy.
- Hlava sa k momentovému kľúču pripája pomocou odpruženého čapu.
- Sortiment zahŕňa hlavy s prípojkami od 16 do 22 mm, so štvorhrannými unášačmi od 1/4" do 3/4", pre maximálne momenty od 20 Nm do 1200 Nm.
- Vhodné pre kľúče 74S, 74PS, 75S, 75PS, 76S.

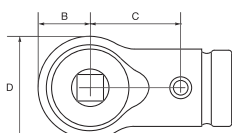
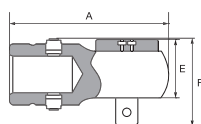





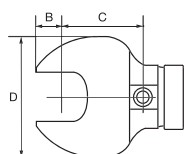
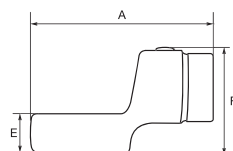

						A	B	C	D	E	F	kg
			in	mm		mm	mm	mm	mm	mm	mm	
16F-1/4	0418541	1	1/4	16	20	69	18	32	36	16	33	0,128
16F-3/8	0418558	1	3/8	16	160	70	19	32	38	21	39	0,150
16F-1/2	0418565	1	1/2	16	420	71	20	32	40	21	42	0,238
22F-3/4	0419821	1	3/4	22	1200	110	30	56	60	25	57	1,020

167/227

Metrický vidlicový kľúč s prípojkou s poistným čapom



- Kľúč sa k momentovému kľúču upevňuje pomocou odpruženého zásuvného čapu.
- Celý sortiment zahŕňa kľúče s prípojkami od 16 do 22 mm, s veľkosťami od 7 do 46 mm, pre maximálne momenty od 9 Nm do 1200 Nm.
- Vhodné pre kľúče 74S, 74PS, 75S, 75PS, 76S.
- Veľkosti, označené * vyžadujú výpočet nastavenia cieľového momentu.

			 mm	 mm	 mm	A mm	B mm	C mm	D mm	E mm	F mm	
167-7	0418619	1	16	7	9	54	3	32	22	5	29	0,080
167-8	0418626	1	16	8	13	54	3	32	26	5	29	0,083
167-9	0418640	1	16	9	18	55	4	32	26	6	29	0,088
167-10	0418657	1	16	10	24	55	4	32	26	6	29	0,092
167-11	0418664	1	16	11	32	58	5	32	26	7	31	0,096
167-12	0418671	1	16	12	41	57	6	32	30	7	31	0,100
167-13	0418688	1	16	13	51	58	7	32	32	7	29	0,105
167-14	0418695	1	16	14	63	58	7	32	35	8	32	0,115
167-15	0418701	1	16	15	77	59	8	32	35	8	32	0,115
167-16	0418718	1	16	16	92	59	8	32	38	9	33	0,130
167-17	0418725	1	16	17	109	60	9	32	38	8	33	0,130
167-18	0418732	1	16	18	125	60	9	32	42	10	34	0,140
167-19	0418749	1	16	19	145	61	10	32	42	10	34	0,140
167-20	0418763	1	16	20	160	61	10	32	50	11	35	0,148
167-21	0418770	1	16	21	190	61	10	32	50	11	35	0,154
167-22	0418787	1	16	22	220	62	11	32	50	11	35	0,162
167-23	0418794	1	16	23	250	62	11	32	53	13	37	0,180
167-24	0418800	1	16	24	280	62	11	32	53	13	37	0,188
167-25	0418817	1	16	25	320	62	12	32	53	13	37	0,196
167-26	0418824	1	16	26	360	63	12	32	53	13	37	0,204
167-27	0418831	1	16	27	360	63	12	32	64	13	37	0,240
167-28	0418848	1	16	28	360	63	13	32	66	13	37	0,250
167-30	0418855	1	16	30	360	64	13	32	70	13	37	0,270
167-32	0418862	1	16	32	360	64	14	32	70	13	37	0,285
167-36	0418886	1	16	36	360	76	16	*42	80	13	37	0,385
227-22	0419845	1	22	22	1200	90	10	56	68	25	58	0,845
227-24	0419852	1	22	24	1200	90	10	56	70	25	58	0,845
227-27	0419869	1	22	27	1200	91	11	56	72	25	58	0,850
227-30	0419876	1	22	30	1200	93	13	56	75	25	58	0,850
227-32	0419883	1	22	32	1200	94	14	56	76	25	58	0,855
227-34	0419890	1	22	34	1200	94	14	56	78	25	58	0,865
227-36	0419906	1	22	36	1200	96	16	56	80	25	58	0,865
227-41	0419913	1	22	41	1200	98	18	56	95	25	58	1,050
227-46	0419920	1	22	46	1200	99	19	56	100	25	58	1,130



167

Vidlicový vkladací kľúč s prípojkou s poistným čapom, palcové veľkosti



- Kľúč sa k momentovému kľúču upevňuje pomocou odpruženého zásuvného čapu.
- Celý sortiment zahŕňa kľúče s prípojkami od 16 do 22 mm, s veľkosťami od 5/16" do 1 1/4", pre maximálne momenty od 13 Nm do 360 Nm.
- Vhodné pre kľúče 74S, 74PS, 75S, 75PS, 76S.

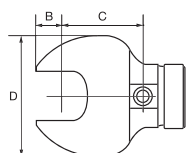
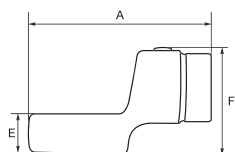

						A	B	C	D	E	F	kg
	731415		mm	in		mm	mm	mm	mm	mm	mm	
167-5/16	0418893	1	16	5/16	34	55	4	32	28	6	30	0,082
167-3/8	0418909	1	16	3/8	45	55	4	32	28	6	30	0,084
167-7/16	0418916	1	16	7/16	72	56	5	32	30	7	31	0,088
167-1/2	0418930	1	16	1/2	51	58	7	32	32	7	31	0,105
167-9/16	0419005	1	16	9/16	77	59	8	32	35	8	32	0,115
167-5/8	0419012	1	16	5/8	92	59	8	32	38	9	33	0,130
167-11/16	0419364	1	16	11/16	109	60	9	32	38	9	33	0,130
167-3/4	0419029	1	16	3/4	145	61	10	32	42	10	34	0,140
167-13/16	0419036	1	16	13/16	190	61	11	32	50	13	35	0,154
167-7/8	0419043	1	16	7/8	220	62	11	32	50	13	35	0,162
167-15/16	0419050	1	16	15/16	280	62	11	32	53	13	37	0,188
167-1	0419067	1	16	1	360	63	11	32	53	13	37	0,204
167-1 1/16	0419074	1	16	1 1/16	360	63	12	32	64	13	37	0,240
167-1 1/8	0419081	1	16	1 1/8	360	65	14	32	68	13	37	0,260
167-1 3/16	0419098	1	16	1 3/16	360	65	14	32	70	13	37	0,285
167-1 1/4	0419104	1	16	1 1/4	360	65	14	32	70	13	37	0,285

168/228

Očkový metrický kľúč s prípojkou s poistným čapom



- Kľúč sa k momentovému kľúču upevňuje pomocou odpruženého zásuvného čapu.
- Celý sortiment zahŕňa kľúče s prípojkami od 16 do 22 mm, s veľkosťami od 7 do 46 mm, pre maximálne momenty od 25 Nm po 1200 Nm.
- Vhodné pre kľúče 74S, 74PS, 75S, 75PS, 76S.

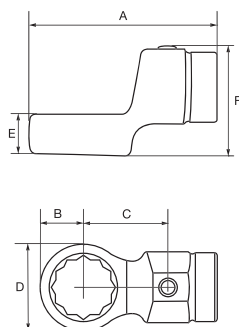

						A mm	B mm	C mm	D mm	E mm	F mm	
168-7	0419241	1	16	7	25	57	7	32	13	8	32	0,070
168-8	0419258	1	16	8	34	7	8	32	14	8	32	0,074
168-9	0419265	1	16	9	45	59	8	32	16	9	33	0,078
168-10	0419272	1	16	10	58	59	8	32	16	11	35	0,082
168-11	0419289	1	16	11	72	60	9	32	19	11	35	0,087
168-12	0419296	1	16	12	89	61	11	32	22	11	35	0,093
168-13	0419302	1	16	13	105	61	11	32	22	11	35	0,100
168-14	0419319	1	16	14	125	62	12	32	23	11	35	0,105
168-15	0419326	1	16	15	150	63	12	32	24	11	35	0,111
168-16	0419333	1	16	16	175	64	13	32	26	12	36	0,118
168-17	0419340	1	16	17	200	64	14	32	27	12	36	0,125
168-18	0419357	1	16	18	230	65	14	32	29	12	36	0,132
168-19	0419371	1	16	19	260	66	15	32	31	12	36	0,140
168-20	0419388	1	16	20	290	67	17	32	33	15	39	0,150
168-21	0419395	1	16	21	330	67	17	32	33	15	39	0,155
168-22	0419401	1	16	22	360	68	17	32	35	15	39	0,155
168-23	70419418	1	16	23	360	69	18	32	36	15	39	0,155
168-24	0419425	1	16	24	360	69	19	32	38	15	39	0,160
168-26	0419432	1	16	26	360	71	20	32	40	15	39	0,165
168-27	0419449	1	16	27	360	71	21	32	42	16	40	0,175
228-22	0420070	1	22	22	1200	111	31	56	62	25	58	0,900
228-24	0420087	1	22	24	1200	113	33	56	65	25	58	1,000
228-27	70420094	1	22	27	1200	114	34	56	68	25	58	1,050
228-30	0420100	1	22	30	1200	116	36	56	72	25	58	1,100
228-32	0420117	1	22	32	1200	117	37	56	74	25	58	1,100
228-34	0420124	1	22	34	1200	118	38	56	76	25	58	1,150
228-36	0420131	1	22	36	1200	120	40	56	80	25	58	1,150
228-41	0420148	1	22	41	1200	120	40	56	80	25	58	1,200
228-46	0420155	1	22	46	1200	122	42	56	84	25	58	1,250



168

Očkový klúč s prípojkou s poistným čapom, palcové veľkosti

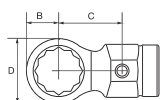
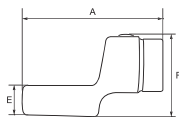

- Klúč sa k momentovému klúču upevňuje pomocou odpruženého zásuvného čapu.
- Celý sortiment zahŕňa klúče so 16 mm prípojkami, s veľkosťami od 5/16" do 1 3/16", pre maximálne momenty od 34 Nm do 360 Nm.
- Vhodné pre klúče 74S, 74PS, 75S, 75PS, 76S.

						A	B	C	D	E	F	kg
	731415		mm	in		mm	mm	mm	mm	mm	mm	
168-5/16	0419456	1	16	5/16	34	58	7	32	14	8	32	0,077
168-3/8	0419463	1	16	3/8	58	59	8	32	17	8	32	0,092
168-7/16	0419470	1	16	7/16	89	60	9	32	19	10	34	0,098
168-1/2	0419487	1	16	1/2	105	61	11	32	22	11	35	0,100
168-9/16	0419494	1	16	9/16	125	62	12	32	23	11	35	0,105
168-5/8	0419500	1	16	5/8	125	63	12	32	24	11	35	0,118
168-11/16	0419517	1	16	11/16	125	64	14	32	29	12	36	0,118
168-3/4	0419524	1	16	3/4	260	66	15	32	31	12	36	0,140
168-13/16	0419531	1	16	13/16	290	67	17	32	33	15	39	0,150
168-7/8	0419548	1	16	7/8	360	68	17	32	35	15	15	0,155
168-15/16	0419555	1	16	15/16	360	69	19	32	38	15	39	0,160
168-1	0419562	1	16	1	360	71	21	32	42	16	40	0,165
168-1.1/16	0419579	1	16	1 1/16	360	71	21	32	42	16	40	0,175
168-1.3/16	0419586	1	16	1 3/16	360	72	21	32	42	16	40	0,185

169

Otvorený očkový metrický klúč s prípojkou s poistným čapom

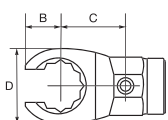
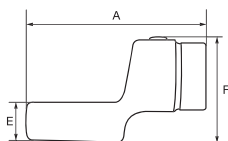

- Klúč sa k momentovému klúču upevňuje pomocou odpruženého zásuvného čapu.
- Celý sortiment zahŕňa klúče so 16 mm prípojkami, s veľkosťami od 7 do 27 mm, pre maximálne momenty od 6 Nm do 160 Nm.
- Vhodné pre klúče 74S, 74PS, 75S, 75PS, 76S.

						A	B	C	D	E	F	kg
	731415		mm	mm		mm	mm	mm	mm	mm	mm	
169-7	0419609	1	16	7	6	57	6	32	16	16	9	0,085
169-8	0419616	1	16	8	8	58	7	32	18	9	33	0,088
169-9	0419623	1	16	9	10	59	8	32	20	10	34	0,092
169-10	0419630	1	16	10	12	60	9	32	22	12	36	0,097
169-11	0419647	1	16	11	16	61	10	32	22	12	36	0,102
169-12	0419654	1	16	12	16	62	11	32	24	12	36	0,102
169-13	0419661	1	16	13	28	62	12	32	25	12	36	0,122
169-14	0419678	1	16	14	31	63	13	32	27	13	37	0,118
169-15	0419715	1	16	15	38	64	13	32	29	13	37	0,125
169-16	0419722	1	16	16	46	64	13	32	30	13	37	0,130
169-17	0419739	1	16	17	53	65	14	32	32	13	37	0,137
169-18	0419746	1	16	18	65	65	15	32	33	13	37	0,143
169-19	0419753	1	16	19	74	66	15	32	35	13	37	0,150
169-20	0419760	1	16	20	86	66	15	32	36	16	40	0,170
169-21	0419777	1	16	21	100	66	16	32	36	16	40	0,170
169-22	0419784	1	16	22	115	66	16	32	37	16	40	0,170
169-23	0419791	1	16	23	125	66	16	32	39	16	40	0,170
169-24	0419807	1	16	24	145	67	16	32	40	16	40	0,170
169-27	0419814	1	16	27	160	67	16	32	41	16	40	0,170



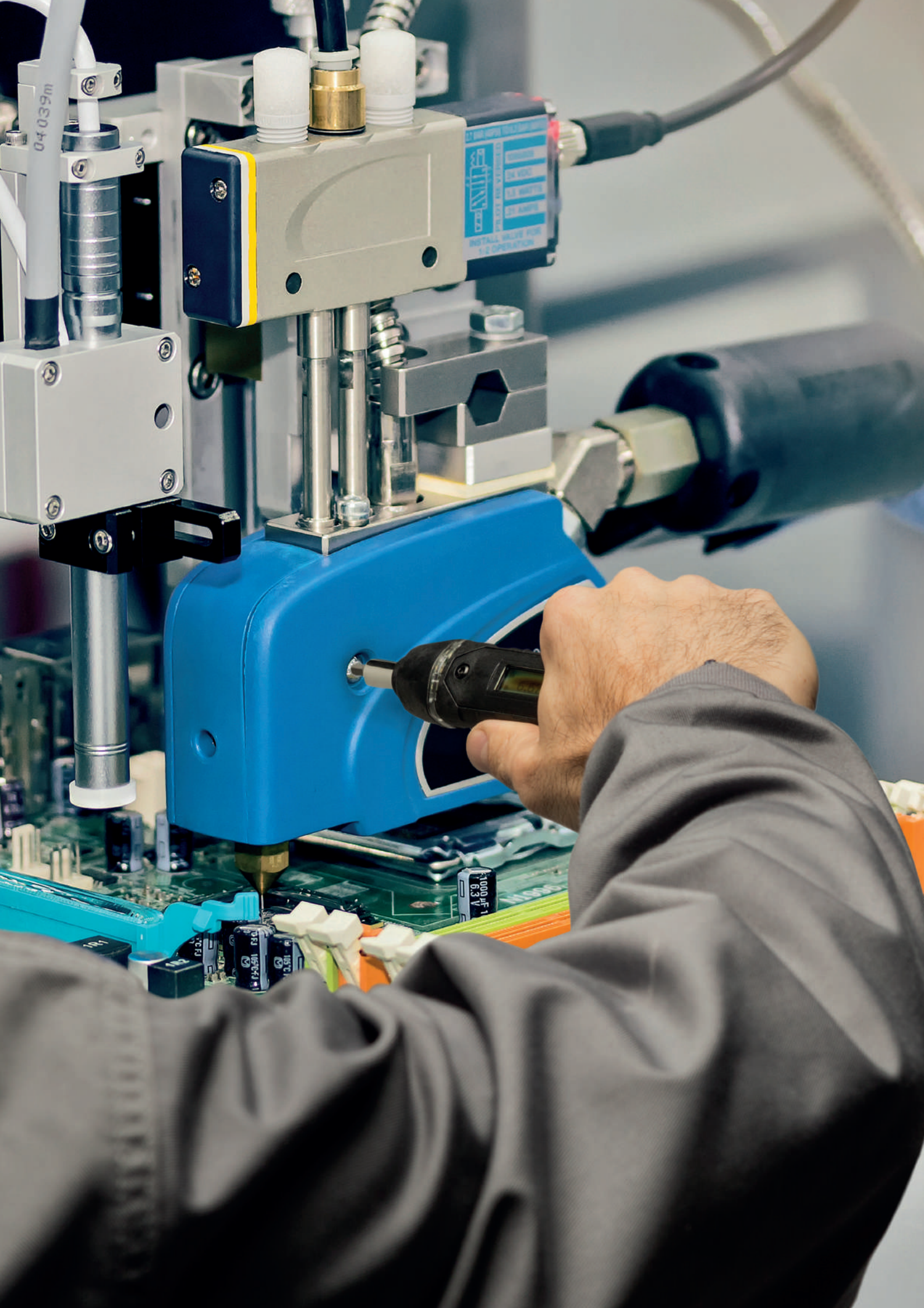



Jednoduché a pohodlné používanie. Používajú sa na mechanické a elektrikárske práce. Lahko sa nastavujú a používajú pri práci s malými predmetmi. Sortiment nastaviteľných a prednastavených skrutkovačov zahŕňa modely, ktoré spĺňajú požiadavky elektrotechnikov o ochrane pred statickou elektrinou (ESD).

DIGITÁLNE MOMENTOVÉ SKRUTKOVAČE

- *Digitálny momentový skrutkovač*
- *Nastaviteľné skrutkovače so stupnicou*
- *Prednastavené skrutkovače*
- *Pevne prednastavené skrutkovače*
- *Stopky pre pevne prednastavené skrutkovače*

DIGITÁLNE MOMENTOVÉ SKRUTKOVAČE

Digitálny skrutkovač na meranie momentu a uhla ťahovania



Digitálne zobrazenie hodnoty umožňujú sledovanie ťahovacieho momentu v ľubovoľnom okamihu.



Optické varovania: Progresívna žltá LED indikuje dosiahnutie 40 %, 60 %, 80 % hodnoty cieľového momentu. Zelená LED indikuje dosiahnutie cieľového momentu. Červená LED indikuje preťaženie.

Rozsah	doprava	doľava
20 % až 100 %	±2 %	±3 %
5 % až 19 %	±4 %	±6 %



Akustický signál pre prerušenie pôsobenia sily po dosiahnutí cieľového momentu.



Hmatové vibračné varovanie pre prerušenie aplikácie sily po dosiahnutí cieľového momentu.



Presnosť: 2 % pri otáčaní doprava.



Prehlásenie o zhode sa dodáva s výrobkom.



Viaceré jednotky merania.



Presnosť: 3 % pri otáčaní doľava.



TAS14

Digitálny momentový skrutkovač



- Hodnoty momentu v Nm, kg.cm, cNm, ft.lb, in.lb, in.oz a hodnoty uhla v stupňoch.
- Môže sa používať s otáčaním doprava alebo doľava.
- Presnosť $\pm 2\%$ pri otáčaní doprava a $\pm 3\%$ pri otáčaní doľava v rozsahu 20 % a 100 % maximálneho momentu.
- Optický (LED, viditeľné po celom obvode + podsvietený LCD displej), akustický a hmatový vibračný signál.
- Pohon 1/4" vnútorný šesťhran s neodýmovým magnetom alebo 1/4" vonkajší štvorhran.
- Robustné profilované telo pre lepšie ovládanie.
- Zapustená membránová klávesnica s nízkym profilom a aretáciou tlačidiel, aby sa zabránilo neúmyselnej zmene cieľového momentu pri používaní skrutkovača.
- Priehradka na jednu alkalickú batériu veľkosti AA (priložená).
- Prídavná rukoväť tvaru L z kompozitného materiálu poskytuje používateľovi väčšiu páku a uhol pri aplikovaní vyšších momentov.
- Dodáva sa v polopriehľadnej štvorhranej trubici so závesom s eurootvorom.
- Všetky skrutkovače sa dodávajú s prehlásením výrobcu o zhode, sledovateľným podľa medzinárodných noriem.
- ISO 6789.
- Vyrobený v USA.

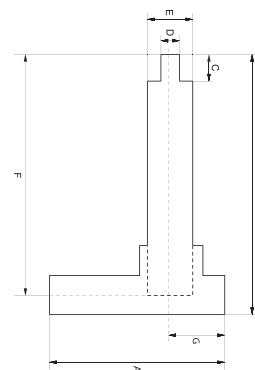

										A	B	C	D	E	F	G	
	731415			Nm	cN-M	in-lb	in-oz			mm	mm	mm	mm	mm	mm	mm	kg
TAS14H09	0423200	1	0,45-9	45-900	4-80	64-1280	-	1/4"		130	226	12	11	32	189	40	0,325
TAS14S09	0423217	1	0,45-9	45-900	4-80	64-1280	1/4"			130	226	12	11	32	189	40	0,325



DIGITÁLNE SKRUTKOVAČE NA MERANIE MOMENTU A UHLA

Nastavitelný momentový skrútkovač so stupnicou v okienku



Prehlásenie o zhode sa dodáva s výrobkom.



Hmatateľný varovný klik pre prerušenie pôsobenia momentu.



Počuteľný varovný klik pre prerušenie pôsobenia momentu.



Presnosť $\pm 6\%$ pri otáčaní doprava.



6973N-6978N

Nastaviteľný momentový skrutkovač so stupnicou v okienku



- Vypínacia spojka proti pretočeniu.
- Jedna stupnica v cNm.
- Rozsah hodnôt momentu od 10 do 450 cNm.
- Meranie momentu iba pri otáčaní doprava. Môže sa používať na uvoľňovanie upevňovacích prvkov bez poškodenia vnútorného mechanizmu.
- Presnosť $\pm 6\%$ pri otáčaní doprava.
- Klikací systém vydáva zvukový a hmatový signál.
- 1/4" šesťhranný magnetický držiak bitov. Spolu s 1/4" adaptérom pre násuvné kľúče.
- Celokovová trojhranná profilovaná rukoväť.
- Dodáva sa v nastaviteľnej polopriehľadnej štvorhrannej trubici.
- Dodáva sa s prehlásením výrobcu o zhode, sledovateľným podľa medzinárodných noriem.
- ISO 6789.
- Vyrobený v USA.

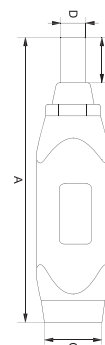

							A	B	C	D	
	731415		cN-M	in	in	cN-M	mm	mm	mm	mm	kg
6973N	1845605	1	10-80	1/4	1/4	1	150	18,2	32	9,6	0,210
6976N	1845612	1	40-200	1/4	1/4	2	160	18,2	32	9,6	0,260
6978N	1845629	1	50-450	1/4	1/4	5	170	18,2	31	9,6	0,300

MA500-1 - MA500-3

Nastaviteľný momentový skrutkovač so stupnicou v okienku a bezpečný proti statickému výboju



- Bezpečný proti statickému výboju (IEC 61340-5-1).
- Vypínacia spojka proti pretočeniu.
- Jedna stupnica v cNm.
- Rozsah hodnôt momentu od 10 do 450 cNm.
- Meranie momentu iba pri otáčaní doprava. Môže sa používať na uvoľňovanie upevňovacích prvkov bez poškodenia vnútorného mechanizmu.
- Presnosť $\pm 6\%$ pri otáčaní doprava.
- Klikací systém vydáva zvukový a hmatový signál.
- Nemagnetický odpružený držiak bitov s 1/4" vnútorným šesťhranom, zabraňujúci poškodeniu citlivých komponentov v elektronických zariadeniach.
- Celokovová trojhranná profilovaná rukoväť.
- Dodáva sa v nastaviteľnej polopriehľadnej štvorhrannej trubici.
- Dodáva sa s prehlásením výrobcu o zhode, sledovateľným podľa medzinárodných noriem.
- ISO 6789, IEC61340-5-1.
- Vyrobený v USA.

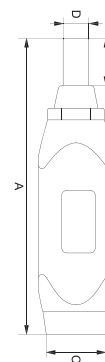

						A	B	C	D	
	731415		cN-M	in	cN-M	mm	mm	mm	mm	kg
MA500-1	0112395	1	10-80	1/4	1	138	18,2	28	9,6	0,200
MA500-2	0112401	1	40-200	1/4	2	157	18,2	28	9,6	0,260
MA500-3	0112418	1	50-450	1/4	5	171	18,2	32	9,6	0,308





TSS120

Nastaviteľný momentový skrutkovač s vyznačenou stupnicou v cNm



- Preklzová spojka proti pretočeniu.
- Jedna stupnica s hodnotami v cNm.
- Meranie momentu iba pri otáčaní doprava.
- Presnosť $\pm 6\%$ pri otáčaní doprava.
- Klikací systém vydáva hmatový a zvukový signál.
- 1/4" štvorhranný unášač.
- Profilovaná gumená rukoväť.
- Dodáva sa v nastaviteľnej polopriehľadnej závesnej trubici.
- Dodáva sa s prehlásením výrobcu o zhode, sledovateľným podľa medzinárodných noriem.
- ISO 6789.



							A	B	C	D			
	TSS120	731415	0347063	1	10-120	cN-M	in	1	175	18,2	35	9,6	0,230



TSS600

Nastaviteľný momentový skrutkovač s vyznačenou stupnicou v Nm



- Preklzová spojka proti pretočeniu.
- Dve stupnice s hodnotami v Nm a in.lb.
- Meranie momentu iba pri otáčaní doprava.
- Presnosť $\pm 6\%$ pri otáčaní doprava.
- Klikací systém vydáva hmatový a zvukový signál.
- 1/4" štvorhranný unášač.
- Profilovaná gumená rukoväť s prídavným otvorom so vnútorným štvorhranom pre upevnenie 1/4" presuvnej rukoväte tvaru T.
- Dodáva sa v nastaviteľnej polopriehľadnej závesnej trubici.
- Dodáva sa s prehlásením výrobcu o zhode, sledovateľným podľa medzinárodných noriem.
- ISO 6789.

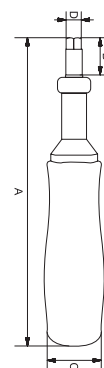

							A	B	C	D			
	TSS600	731415	0346417	1	1-6	Nm	in	0.1	195	18,2	35	9,6	0,340



6852-5

Nastavitelný miniatúrny momentový kľúč s pevným skrutkovacím bitom



- Bez závislosti od dĺžky. Kľúč ostáva presný bez závislosti od polohy ruky.
- Stupnica v Nm je chránená vo vnútri rukoväte.
- Bity možno zasúvať z oboch strán kľúča, čo umožňuje otáčanie doprava i doľava.
- Kontrolovaná aplikácia momentu s presnosťou $\pm 3\%$.
- Klikací systém vydáva hmatový a zvukový signál.
- 1/4" šesťhranný pevný držiak bitov umožňuje pohodlné používanie konvenčných vymeniteľných bitov s dríekom ISO 1173/tvar C.
- Ľahký a kompaktný, čo umožňuje prácu na stiesnených miestach.
- Dodáva sa v plastovej škatuli s penovou vložkou s miestom pre ďalšie bity a príslušenstvo.
- Dodáva sa s prehlásením výrobcu o zhode, sledovateľným podľa medzinárodných noriem.
- ISO 6789.
- Vyrobený vo Veľkej Británii.

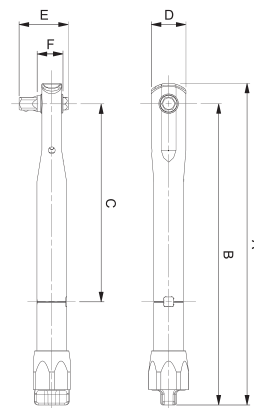

						A	B	C	D	E	F	
	731415		Nm	in	Nm	mm	mm	mm	mm	mm	mm	
6852-5	0125463	1	1-5	1/4	0,1	170	160	121,5	17	25	10	0,100



6852-5/S17

Sada s nastavitelným miniatúrny momentovým kľúčom s pevným skrutkovacím bitom

- Sada momentových nástrojov, 17 ks.

6852-5/S17	0135875	1	3,295



52H
PH0, PH1



51PZSDVH
PZ0, PZ1



64TORX
T-5, T-6, T-7, T-8



55M
1,5, 2,0, 2,5



50K
0,6x4,5, 0,8x5,5



6700SM
4 mm



KM653-QR



6852-5



6876N-6880N

Prednastavený momentový skrutkovač so stupnicou v okienku



- Vypínacia spojka proti pretočeniu.
- Rozsah hodnôt momentu od 4 do 450 cNm.
- Meranie momentu iba pri otáčaní doprava. Môže sa používať na uvoľňovanie upevňovacích prvkov bez poškodenia vnútorného mechanizmu.
- Klikací systém vydáva hmatový a zvukový signál.
- 1/4" šesťhranný magnetický držiak bitov. Spolu s 1/4" adaptérom pre násuvné kľúče.
- Celokovová trojhranná rukoväť.
- Presnosť $\pm 6\%$ pri otáčaní doprava.
- Dodáva sa v nastaviteľnej polopriehľadnej štvorhrannej trubici.
- Prednastavené skrutkovače možno na požiadanie nastaviť a certifikovať s prehlásením o zhode, sledovateľným podľa medzinárodných noriem.
- ISO 6789.
- Vyrobený v USA.



	731415		cN-M	in	in	A mm	B mm	C mm	D mm	kg
6876N	1845575	1	7-70	1/4	1/4	145	18,2	30	9,6	0,200
6878N	1845582	1	15-170	1/4	1/4	155	18,2	30	9,6	0,220
6880N	1845599	1	45-450	1/4	1/4	170	18,2	31	9,6	0,280



PS501

Prednastavený momentový skrutkovač so stupnicou v okienku a bezpečný proti statickému výboju



- Bezpečný proti statickému výboju (IEC 61340-5-1).
- Vypínacia spojka proti pretočeniu.
- Rozsah hodnôt momentu od 4 do 450 cNm.
- Meranie momentu iba pri otáčaní doprava. Môže sa používať na uvoľňovanie upevňovacích prvkov bez poškodenia vnútorného mechanizmu.
- Klikací systém vydáva hmatový a zvukový signál.
- Nemagnetický odpružený držiak bitov s 1/4" vnútorným šesťhranom, zabráňujúci poškodeniu citlivých komponentov v elektronických zariadeniach.
- Celokovová trojhranná profilovaná rukoväť.
- Presnosť $\pm 6\%$ pri otáčaní doprava.
- Dodáva sa v nastaviteľnej polopriehľadnej štvorhrannej trubici.
- Prednastavené skrutkovače možno na požiadanie nastaviť a certifikovať s prehlásením o zhode, sledovateľným podľa medzinárodných noriem.
- ISO 6789, IEC61340-5-1.
- Vyrobený v USA.

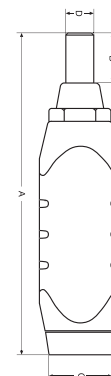

	731415		cN-M	in	A mm	B mm	C mm	D mm	kg
PS501-1	0338283	1	4-22	1/4	115	18,2	28	9,6	0,147
PS501-2	0112432	1	7-70	1/4	141	18,2	28	9,6	0,200
PS501-3	0338290	1	15-170	1/4	141	18,2	28	9,6	0,198
PS501-4	0338306	1	45-450	1/4	154	18,2	32	9,6	0,270



6852-5

Prednastavený miniatúrny momentový kľúč s pevným skrutkovacím bitom



- Bez závislosti od dĺžky. Kľúč ostáva presný bez závislosti od polohy ruky.
- Bity možno zasúvať z oboch strán kľúča, čo umožňuje otáčanie doprava i doľava.
- Kontrolovaná aplikácia momentu s presnosťou $\pm 6\%$.
- Klikací systém vydáva hmatový a zvukový signál.
- 1/4" šesťhranný pevný držiak bitov umožňuje pohodlné používanie konvenčných vymeniteľných bitov s driekom ISO 1173/tvar C.
- Ľahký a kompaktný, čo umožňuje prácu na stiesnených miestach.
- Dodáva sa v plastovej škatuli s penovou vložkou s miestom pre ďalšie bity a príslušenstvo.
- Prednastavené skrutkovače možno na požiadanie nastaviť a certifikovať s prehlásením o zhode, sledovateľným podľa medzinárodných noriem.
- ISO 6789.
- Vyrobený vo Veľkej Británii.

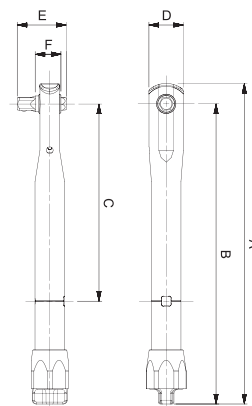

						A	B	C	D	E	F	
		731415		Nm		mm	mm	mm	mm	mm	mm	
6852P-5		0416585	1	1-5	1/4"	157	147	102	18	25	13	0,100



7453

Prednastavený miniatúrny momentový kľúč s pevným 1/4" unášačom



- Jednoduché prednastavovanie v rozsahu od 2 do 30 Nm.
- Môže sa nastaviť pre používanie s otáčaním doprava alebo doľava.
- Presnosť $\pm 4\%$ (otáčanie doprava) a $\pm 6\%$ (otáčanie doľava).
- Zvukový a optický signál po dosiahnutí cieľového momentu.
- 1/4" pevný držiak bitov s vnútorným šesťhranom na modeli -6F a 1/4" štvorhranný unášač na modeli -6.
- Kompaktná a ľahká kovová rúrka.
- Prednastavené kľúče sa na požiadanie môžu nastaviť a certifikovať s prehlásením o zhode, sledovateľným podľa medzinárodných noriem.
- ISO 6789.
- Vyrobený v USA.

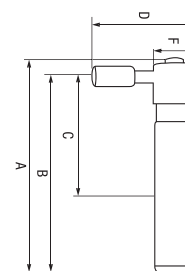

							A	B	C	D	F	
		731415		Nm	in	in	mm	mm	mm	mm	mm	
7453-20-6F		0119462	1	2-20	1/4	-	140	130	80	70	27	0,240
7453-20-6		0119479	1	2-20	-	1/4	138	125	75	65	30	0,230



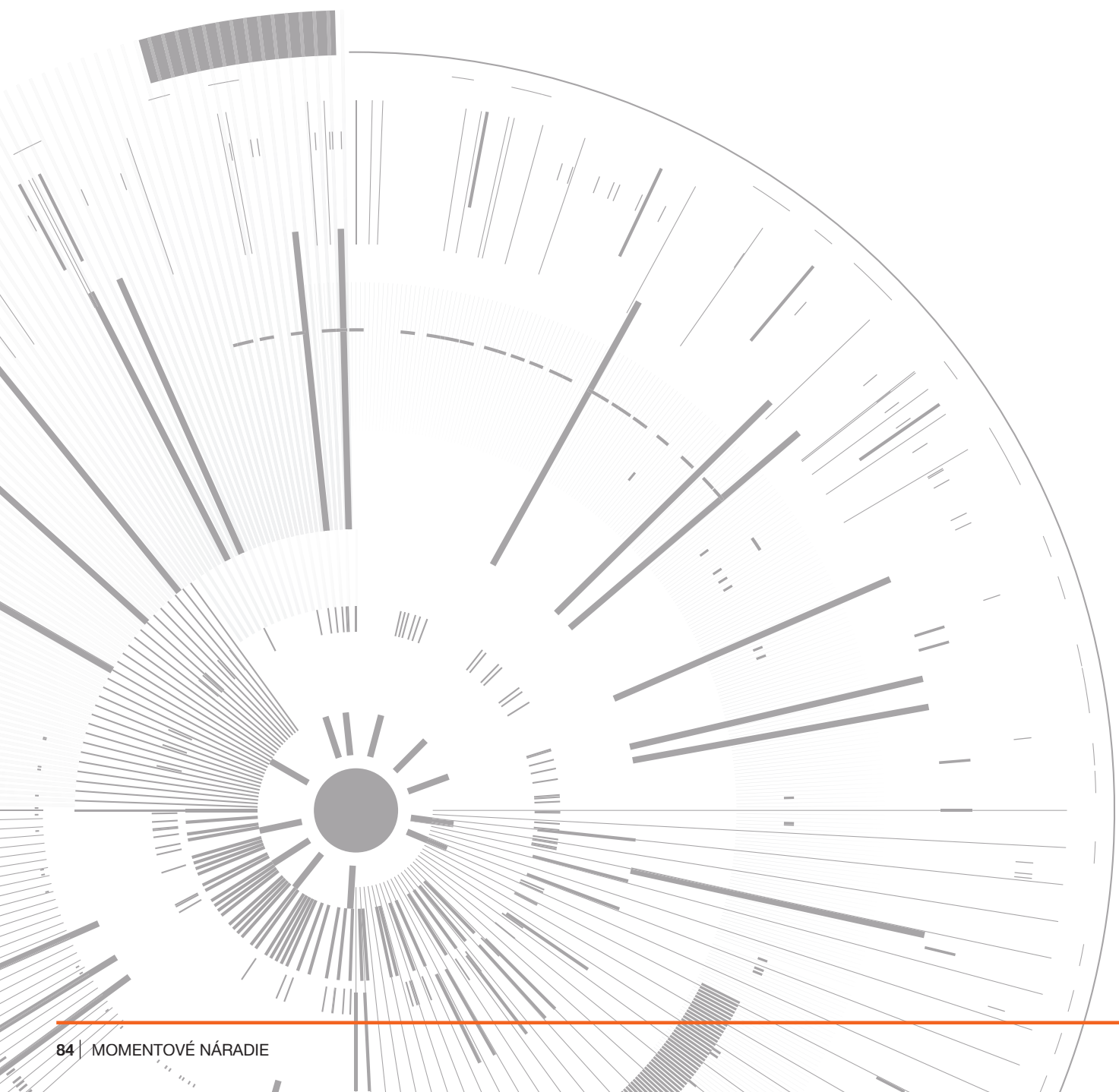

PEVNE PREDNASTAVENÝ SKRUTKOVÁČ

Pevne prednastavený momentový skrutkovač ERGO™



6 mm šesťhranné vymeniteľné stopky.

Presnosť $\pm 10\%$.

Ergonomická rukoväť Ergo.

Dodávajú sa so stopkami so špičkou Torx® a Torx® Plus.

Prekľzový mechanizmus, ktorý úplne zabraňuje pretočeniu.



Počuteľný klik informuje používateľa o dosiahnutí cieľového momentu.



Hmatateľný klik informuje používateľa o dosiahnutí cieľového momentu.



Presnosť $\pm 10\%$ pri otáčaní doprava.



BE-6990

Pevne prednastavený momentový skrutkovač ERGO™



- Momentový skrutkovač, vyvinutý podľa vedeckého procesu ERGO™.
- Prekľzová spojka proti pretočeniu.
- Určený pre správne uťahovanie presných upevňovacích prvkov, napríklad v číslícovo riadených strojoch, s hodnotami momentu 0,6, 0,9, 1,2, 1,4, 2,0, 3,0 Nm.
- Meranie momentu iba pri otáčaní doprava. Môže sa používať aj na uvoľňovanie spojovacích prvkov bez rizika poškodenia vnútorného mechanizmu.
- Presnosť ±10 % (otáčanie doprava).
- Klikací systém vydáva hmatový a akustický signál.
- 1/4" šesťhranná pochrómovaná stopka, kalená v celej dĺžke, so špičkami Torx® a Torx® Plus s čiernou povrchovou úpravou pre vyššiu rozmerovú presnosť.
- K dispozícii sú vymeniteľné stopky.
- Dodáva sa v nastaviteľnej polopriehľadnej štvorhrannej trubici.
- Vyrobený v Európe.

	731415										
BE-6990-IP6	1846725	1	0,6	T6	IP6	55	32	113	168	150	
BE-6990-IP7	1846732	1	0,9	T7	IP7	55	32	113	168	130	
BE-6990-IP8	1846749	1	1,2	T8	IP8	55	32	113	168	100	
BE-6990-IP9	1846756	1	1,4	T9	IP9	55	32	113	178	150	
BE-6990-IP10	1846763	1	2	T10	IP10	55	30	113	178	100	
BE-6990-IP15	1846770	1	3	T15	IP15	65	32	113	178	150	

BE-6990-IPSET

Prednastavený miniatúrny momentový skrutkovač s pevným unášačom 1/4"

- Sada momentových skrutkovačov ERGO™ so 4 rukovätami, 4 čepeľami Torx® a 4 čepeľami Torx® Plus v textilnom puzdre so zipsom.
- Obsah sady: BE-6990-IP7, BE-6990-IP8, BE-6990-IP9, BE-6990-IP15.



731415			
BE-6990-IPSET	3019356	1	0,755









BE-6990TX-KL

Stopky pre momentové skrutkovače so špičkou TORX®



- Vymeniteľné stopky pre momentové skrutkovače Ergo.
- Vhodné pre uťahovanie presných spojovacích prvkov, napríklad v CNC strojoch, s veľkosťami špičiek T6, T7, T8, T9, T10 a T15.
- 1/4" šesťhranné pochrómované stopky, kalené v celej dĺžke, so špičkami Torx® s čiernym povrchom pre vyššiu rozmerovú presnosť.
- Vyrobené v Európe.

	 731415					
BE-6990TX-T6-KL	1847722	10	T6	1,70	160	40
BE-6990TX-T7-KL	1847739	10	T7	1,99	160	30
BE-6990TX-T8-KL	1847746	10	T8	2,31	160	40
BE-6990TX-T9-KL	1847753	10	T9	2,50	170	40
BE-6990TX-T10KL	1847760	10	T10	2,74	170	40
BE-6990TX-T15KL	1847777	10	T15	3,27	170	30









BE-6990-IP-KL

Stopky pre momentové skrutkovače so špičkou TORX PLUS®



- Vymeniteľné stopky pre momentové skrutkovače Ergo.
- Vhodné pre uťahovanie presných spojovacích prvkov, napríklad v CNC strojoch, s veľkosťami špičiek IP6, IP7, IP8, IP9, IP10 a IP15.
- 1/4" šesťhranné pochrómované stopky, kalené v celej dĺžke, so špičkami Torx® Plus s čiernym povrchom pre vyššiu rozmerovú presnosť.
- Vyrobené v Európe.

	 731415					
BE-6990-IP6-KL	1847494	10	IP6	1,50	170	40
BE-6990-IP7-KL	1847500	10	IP7	1,99	170	40
BE-6990-IP8-KL	1847517	10	IP8	2,31	170	40
BE-6990-IP9-KL	1847524	10	IP9	2,50	170	40
BE-6990-IP10-KL	1847531	10	IP10	2,74	170	40
BE-6990-IP15-KL	1847548	10	IP15	3,27	170	40







Riešením spoločnosti Bahco je použitie kompaktnej planétovej prevodovky ktorá presne vynásobí vstupnú silu pevným pomerom. Tento pevný pomer môže byť rádovo 5:1, 25:1 a 125:1.

To znamená, že pre dosiahnutie požadovaného momentu sa môže použiť oveľa menší momentový kľúč a celková hmotnosť násobiča ťahovacieho momentu a momentového kľúča bude často nižšia ako pri použití jedného veľkého momentového kľúča. Pre používateľa sa tým zvyšuje produktivita pri širšom rozsahu aplikácií.

NÁSOCIČE

Násobiče momentu

RUČNÉ NÁSOBIČE MOMENTU

Ručný násobič momentu so zahnutým a rovným reakčným ramenom



PRE VAŠU BEZPEČNOSŤ:

- Tento nástroj je určený pre spojovacie prvky so závitom. Akékoľvek iné použitie sa neodporúča.
- Tieto nástroje vyžadujú použitie reakčnej tyče. Pozri kapitolu o momentovej reakcii v návode na používanie.
- Medzi reakčnou tyčou a obrobkom hrozí riziko pomliaždenia.
- Nepribližujte ruky k reakčnej tyči.
- Nepribližujte ruky k výstupu nástroja.
- Spoločnosť Bahco odporúča vyhľadať pevný reakčný bod čo najďalej od uťahovanej alebo uvoľňovanej skrutky.



89049TM-1000

Ručný násobič momentu so zahnutým a rovným reakčným ramenom

- Maximálny výstupný moment 1000 Nm.
- Vždy používajte s momentovým kľúčom (s otáčaním doprava i doľava), aby sa zabránilo prekročeniu maximálneho momentu násobiča.
- Presnosť $\pm 4\%$.
- Malý a kompaktný dizajn.
- Dodáva sa s rovným a zahnutým reakčným ramenom pre maximálnu všestrannosť.
- Rýchlo vymeniteľné zahnuté rameno so zlepšenou flexibilitou umožňuje používanie v 8 polohách.
- Menovitý pomer násobenia momentu 5:1*. Pomer násobenia so zahnutým ramenom je 4,8:1; s rovným ramenom 4,9:1.
- Vyrobený vo Veľkej Británii.

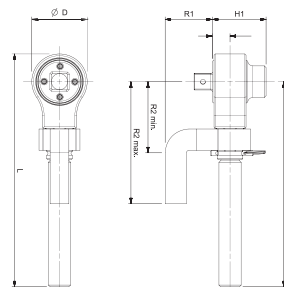

89049TM-1000		0415403	1	1000	3/4	4,8:1/4,9:1*	208/204*	1/2"	65	63	21	273	55	83	143	240	0,5	0,69	2,7



8905-TM/9505-TM

Ručný násobič momentu so zahnutým a rovným reakčným ramenom

- Násobiče s maximálnym výstupným momentom do 2700 Nm.
- Vždy používajte s momentovým kľúčom (s otáčaním doprava i doľava), aby sa zabránilo prekročeniu maximálneho momentu násobiča.
- Presnosť $\pm 4\%$.
- Dodáva sa s rovným a zahnutým reakčným ramenom.
- Dodáva sa v plastovom kufri.
- Vyrobený vo Veľkej Británii.

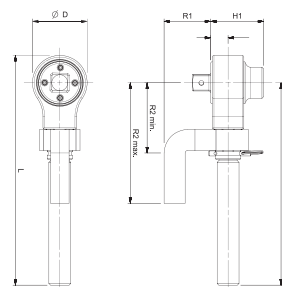

8905-TM		0125470	1	1300	3/4	5:1	260	1/2	108	344	103	210	212	140	77	1,36	1,06	3,8
9505-TM		0125487	1	2700	1	5:1	540	3/4	108	344	100	210	212	140	85	1,36	1,06	3,8





9505/9605/9525/9625

Ručný násobič momentu s reakčnou doskou

- Račňový mechanizmus s aretáciou je dostupný pri všetkých násobičoch okrem násobiča s multiplikačným faktorom 5:1.
- Maximálny moment násobičov dosahuje hodnotu až 9500 Nm.
- Vždy používajte s momentovým kľúčom (s otáčaním doprava i doľava), aby sa zabránilo prekročeniu maximálneho momentu násobiča.
- Presnosť $\pm 4\%$.
- Račňový systém umožňuje pri uťahovaní dosiahnuť vysoké momenty, čo by za iných okolností bolo zložité, nebezpečné alebo nemožné.
- Dodáva sa s rovnou reakčnou doskou s nastaviteľným reakčným bodom.
- Dodáva sa v terxtilnom vrecku (násobiče do hodnoty 3400 Nm) alebo v pevnom kufri s kolieskami (násobiče pre vyššie hodnoty).
- Vyrobený vo Veľkej Británii.

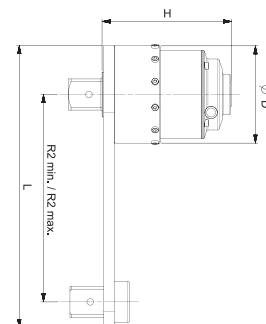

	731415							D mm	H mm		R2 min mm	R2 max mm	
9505-1700	0125494	1	1700	1	5:1	340	1/2	108	98	303	83	216	5,200
9505-3400	0125517	1	3400	1	5:1	680	3/4	119	106	355	86	263	7,200
9525-1700	0125500	1	1700	1	25:1	68	1/2	108	114	303	83	216	7,800
9525-3400	0125524	1	3400	1	25:1	136	1/2	119	132	355	86	263	10,000
9605-6000	0125531	1	6000	1 1/2	5:1	1200	3/4	144	136	423	150	331	14,400
9625-9500	0125555	1	9500	1 1/2	25:1	380	3/4	184	162	448	175	351	25,700



95155B/9526B

Ručný násobič momentu s rovným reakčným ramenom

- Račňový mechanizmus s aretáciou je dostupný pri všetkých násobičoch.
- Uhlomer pre jednoduché meranie momentu a uhla.
- Maximálny výstupný moment násobičov dosahuje hodnotu až 4500 Nm.
- Vždy používajte s momentovým kľúčom (s otáčaním doprava i doľava), aby sa zabránilo prekročeniu maximálneho momentu násobiča.
- Presnosť $\pm 4\%$.
- Račňový systém umožňuje pri uťahovaní dosiahnuť vysoké momenty, čo by za iných okolností bolo zložité, nebezpečné alebo nemožné.
- Dodáva sa s rovnou reakčnou tyčou.
- Dodáva sa v pevnom plastovom kufri s penovou vložkou.
- Multiplikačný koeficient 15,5:1 (3000 Nm) alebo 26:1 (4500 Nm) umožňuje používanie malého momentového kľúča.
- Vyrobený vo Veľkej Británii.

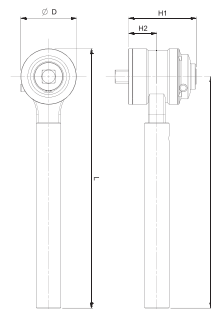

	731415							D mm	H1 mm	H2 mm		R2 max mm		
95155B-3000	0415410	1	3000	1	15,5:1	193	1/2	108	131	55	504	450	1,9	6,1
9526B-4500	0415427	1	4500	1	26:1	173	1/2	108	149	55	504	450	1,9	7,0





89222CR/96255CR

Kompaktný ručný násobič momentu so zahnutým reakčným ramenom

- Račňový mechanizmus s aretáciou je dostupný pri všetkých násobičoch.
- Maximálny výstupný moment dosahuje hodnotu až 7000 Nm.
- Vždy používajte s momentovým kľúčom (v oboch smeroch otáčania), aby sa zabránilo prekročeniu maximálneho momentu násobiča.
- Presnosť $\pm 4\%$.
- Račňový aretačný systém umožňuje pri uťahovaní dosiahnuť vysoké momenty, čo by za iných okolností bolo zložité, nebezpečné alebo nemožné.
- Kompaktné rozmery umožňujú dokonalý prístup a jednoduchú a bezpečnú manipuláciu.
- Ľahký, s vysokým výstupným momentom.
- Dodáva sa so zahnutým reakčným ramenom.
- Dodáva sa v plastovom kufri s penovou vložkou.
- Každý násobič sa dodáva s vlastným kalibračným certifikátom, umožňujúcim presný výpočet vstupného momentu pri kritických aplikáciách.
- Vyrobenej vo Veľkej Británii.

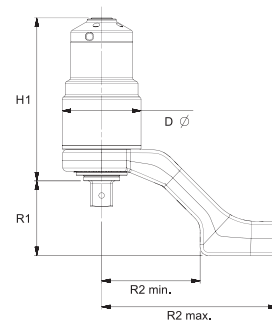

	731415		Nm	in	Nm	in	mm	mm	mm	mm	mm	kg	kg	
89222CR-1000	0415441	1	1000	3/4	22,2:1	45	1/2	52	130	58	71	131	0,9	1,4
9527CR-2000	0415458	1	2000	1	27:1	74	1/2	72	154	72	91	166	0,7	3,2
9525CR-4000	0415465	1	4000	1	25:1	160	1/2	92	190	87	115	205	1,4	5,4
96255CR-7000	0415489	1	7000	1 1/2	25,5:1	274	1/2	119	212	117	151	199	2,1	9,3





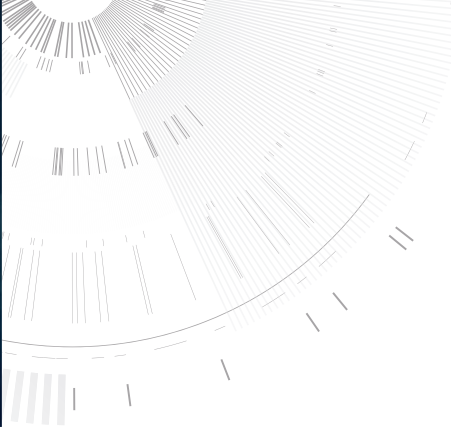

Spoločnosť Bahco ponúka bezdrôtové prednastavené klikacie momentové kľúče a bezdrôtové digitálne momentové kľúče. Jednoducho sa používajú a sú ideálnymi nástrojmi na kontrolu dielní, servisov a výrobných liniek.

Vďaka riešeniam, odolným voči chybám, sa zabráni chybám ako bočné zaťaženie, používateľovi sprostredkujú vizuálne, sluchové a hmatové vnemy pre obsluhu a aj spätná väzba sa používa na úpravu techniky a správania sa používateľa.

RIEŠENIA PRE BEZCHYBNÚ PRÁCU

- *Bezdrôtové prednastavené klikacie kľúče*
- *Bezdrôtové zariadenia na kontrolu bezchybnosti*

BEZDRÔTOVÉ PREDNASTAVENÉ KLIKACIE KLÚČE

Bezdrôtový prednastavený momentový kľúč so štvorhrannou vymeniteľnou hlavou

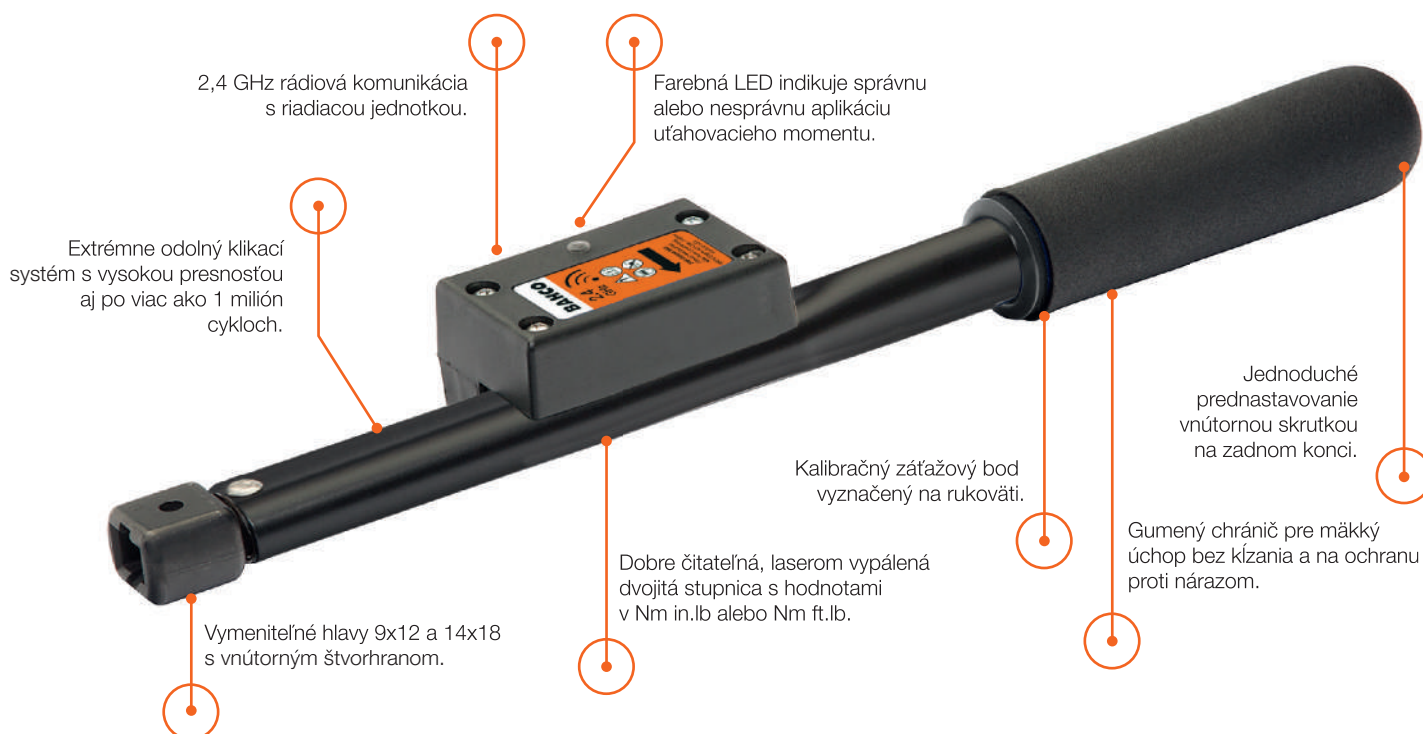

Počuteľný varovný klik pre prerušenie pôsobenia momentu. Počuteľné odlišné tóny indikujú správnu alebo nesprávnu aplikáciu uťahovacieho momentu.



Hmatateľný varovný klik pre prerušenie pôsobenia momentu.



Extrémne odolný mechanizmus s presnosťou $\pm 4\%$ aj po viac ako 1 milión cykloch uťahovania.



Prehlásenie o zhode od výrobcu je dostupné na požiadanie.



Varovná LED svieti zeleným svetlom pri správnej aplikácii momentu. Pri nesprávnej aplikácii momentu svieti červeným svetlom.



2,4 GHz bezdrôtové rádiové spojenie s riadiacou jednotkou.



Dodáva sa s návodom na používanie a prehlásením CE.



Vymeniteľné hlavy 9x12 a 14x18 s vnútorným štvorhranom pre vymeniteľné kľúče.



WPTC-6

Bezdrôtový prednastavený momentový kľúč so štvorhrannou vymeniteľnou hlavou



- Kľúč bezdrôtovo komunikuje s pripojenou radiacou jednotkou.
- Kontrola chýb pomocou usmernenia: Monitoruje čas v polohe „kliku“, aby dokázal kvalitu atribútov „OK/ZLÉ“ pri každom použití kľúča.
- Spoľahlivá rádiová komunikácia 2,4 Ghz aj v náročných výrobných podmienkach.
- Rozsah hodnôt momentu od 1,2 do 300 Nm.
- Používanie pri otáčaní doprava.
- Môže sa používať aj pri otáčaní doľava otočením kľúča na opačnú stranu.
- Môže sa používať aj na uvoľňovanie spojovacích prvkov bez narušenia presnosti kľúča.
- Presnosť $\pm 4\%$ alebo vyššia pri prednastavenej hodnote od 20 % do 100 % rozsahu.
- Vynikajúci zvukový/hmatový signál pri dosiahnutí prednastaveného momentu.
- Štvorhranné vymeniteľné hlavy s vnútorným štvorhranom.
- Extrémne odolný a presný.
- Gumené držadlo s mäkkým úchopom bez kĺzania a na ochranu kľúča pri neúmyselnom páde.
- Závažový bod vyznačený na rukoväti.
- Dodáva sa v polopriehľadnej štvorhrannej trubici s eurootvorom.
- Prednastavené kľúče možno na požiadanie nastaviť a certifikovať s prehlásením o zhode.
- 2014/30/EC, ISO 6789.
- Vyrobený v USA.

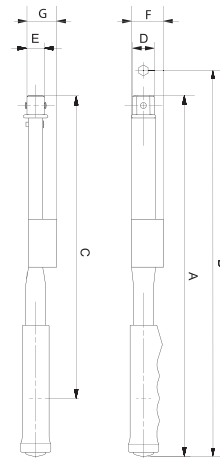

	 731415		 Nm	 mm	A mm	B mm	C mm	D mm	E mm	F mm	G mm	 kg
WPTC-5	0422449	1	1-5	9X12	176	194	116	23	12	38	44	0,227
WPTC-15	0422456	1	3-15	9x12	176	194	116	23	12	34	44	0,227
WPTC-25	0422463	1	5-25	9x12	227	244	167	23	12	34	44	0,227
WPTC-60	0422470	1	10-60	9x12	324	341	264	23	12	34	44	0,227
WPTC-100	0422487	1	20-100	9x12	324	341	264	23	12	34	44	0,227
WPTC-200	0422494	1	40-200	14x18	411	436	351	34	28	34	44	0,590
WPTC-300	0422500	1	60-300	14x18	528	553	468	34	28	46	45	2,222



BEZDRÔTOVÉ ZARIADENIA NA KONTROLU BEZCHYBNOSTI

Riadiaca jednotka bezdrôtového prednastaveného momentového kľúča

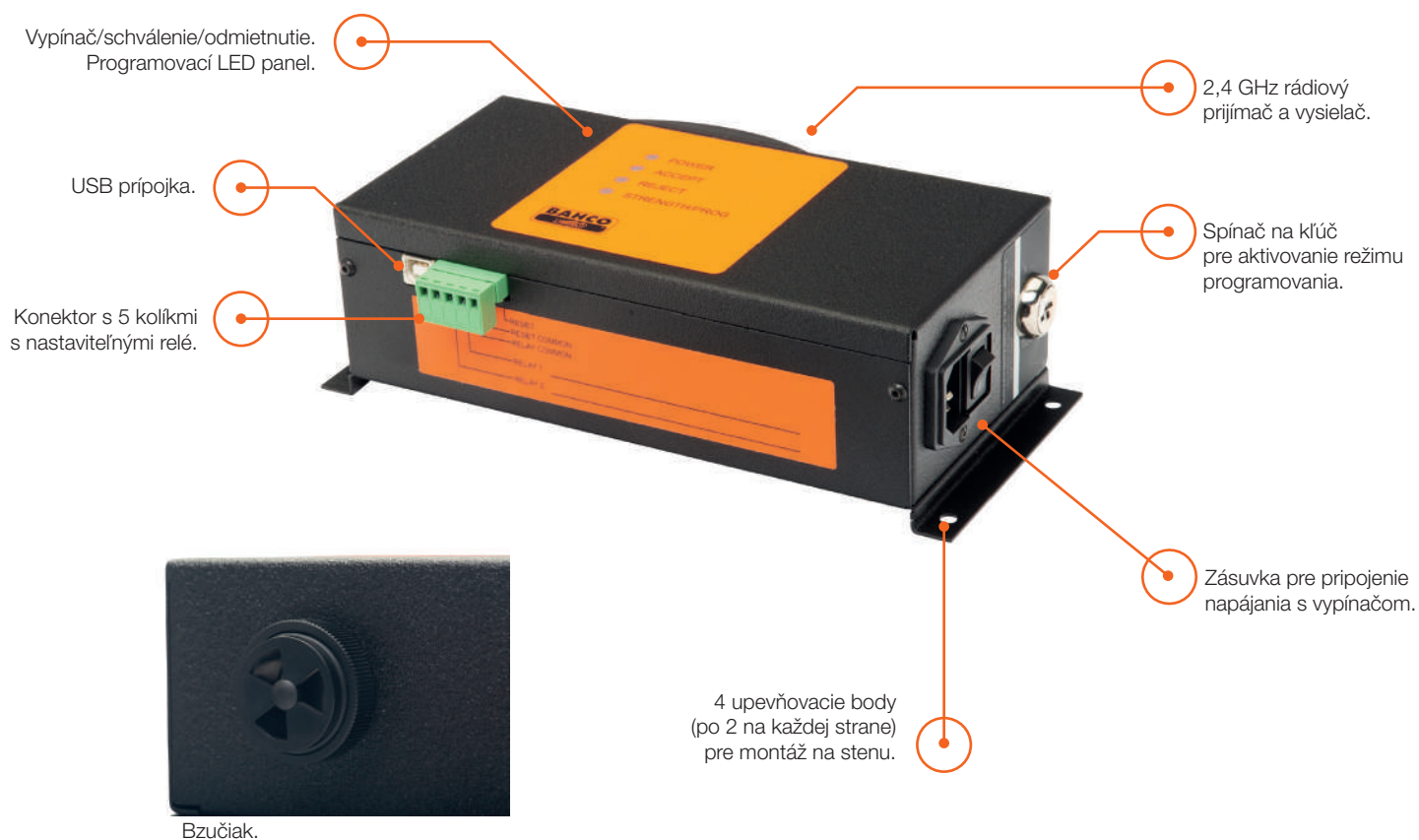

Zvukové tóny indikujú
správnu alebo nesprávnu
aplikáciu ťahovacieho
momentu.



Optická indikácia správnej
a nesprávnej aplikácie momentu
zapnutím funkcie schválenia
alebo odmietnutia.



Dodáva sa s návodom
na používanie a prehlásením CE.



2,4 Ghz bezdrôtové
rádiové spojenie
pre súčasné spojenie
až s 2 kľúčami.





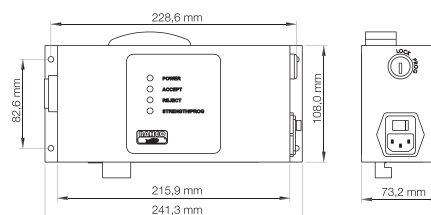

Súčasťou dodávky
je sieťová šnúra 110/220 V.
Objednávacie číslo sa líši
podľa druhu zástrčky.

WPCU2S

Riadiaca jednotka bezdrôtového prednastaveného momentového kľúča



- Riadiaca jednotka bezdrôtovo komunikuje s pripojenými kľúčami.
- Kontrola chýb pomocou usmernenia: Monitoruje čas v polohe „kliku“, aby dokázala kvalitu atribútov „OK/ZLÉ“ pri každom použití kľúča.
- Spoľahlivá rádiová komunikácia 2,4 Ghz aj v náročných výrobných podmienkach.
- Jednoduché používanie, jednoduché nastavovanie. Dokáže riadiť 2 kľúče súčasne.
- Špecifikácie použitého kľúča sa dajú jednoducho naprogramovať pomocou dodávaného softvéru cez USB rozhranie.
- Zásuvka s piatimi kolíkmi s označiteľnými relé pre používanie s V/V napätím 24 V= pre udržanie ovládačov, aktualizovaných o stave v ľubovoľnom čase.
- Prostredníctvom kontroliek a bzučiaka okamžite informuje používateľa o správnom (akceptovať) alebo nesprávnom (odmietnuť) použití kľúča pri každom uťahovanom prvku.
- Napájanie 110-120 V~ alebo 220-240 V~.
- 2014/30/EC.
- Vyrobená v USA.

	 731415			
WPCU2S	0422517	1	E	1,150
WPCU2S-UK	0422524	1	G	1,150
WPCU2S-AUS	0422555	1	I	1,150
WPCU2S-US	0422548	1	A	1,150



ZÁKAZNÍCKY SERVIS

Testy ťahovacieho momentu,
opravy a nastavenia

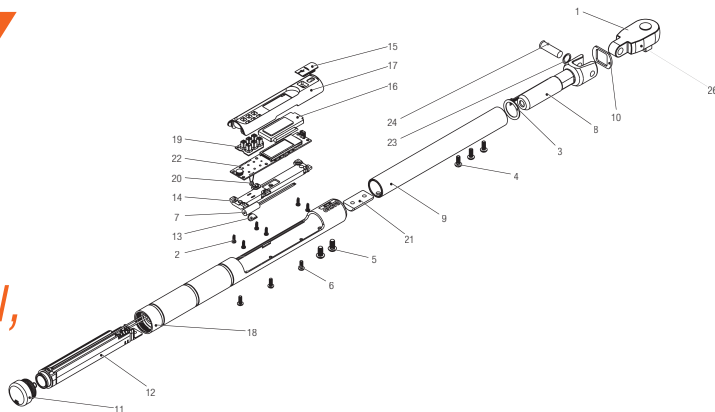

DOSTUPNOSŤ A EFEKTÍVNOSŤ SLUŽIEB

So sieťou viac než 20 opravárenských prevádzok a vnútornou podporou s tromi servisnými strediskami vo Francúzsku, Holandsku a Španielsku.

Od poskytovania technického poradenstva až po opravy a kalibráciu momentového náradia

Naše 3 servisné strediská vykonávajú opravy a nastavovanie momentových kľúčov Bahco. Ku každému opravenému a nastavenému momentovému kľúču je priložené prehlásenie o zhode v súlade s normou ISO 6789-1:2017. Naše prehlásenia o zhode sú sledovateľné podľa kalibračných zariadení, kalibrovanými oficiálnymi laboratóriami, uznanými v rámci ILAC (Medzinárodná spolupráca pri akreditácii laboratórií).

ŠPECIÁLNE SERVISNÉ PRÍRUČKY A ŠKOLIACI MATERIÁL

Všetky naše výrobky majú príslušnú technickú dokumentáciu, dostupnú pre partnerov a distribútorov spoločnosti Bahco:

- Explosívne vyobrazenia.
- Servisné príručky s postupom demontáže a montáže, tipy a triky pre opravy a postupy pre nastavenie odchýlky ťahovacieho momentu.
- Videonahrávky so všetkými servisnými postupmi.
- Materiál pre samoštúdium.
- Postupy pri odstraňovaní porúch.

DOSTUPNOSŤ NÁHRADNÝCH DIELOV A OPRAVÁRENSKÝCH SÚPRAV

Ponúkame originálne a presné náhradné diely pre všetky naše výrobky a tiež špeciálne opravárenské súpravy, ktoré zjednodušujú opravy a servis a ktoré sú prístupné pre každého.

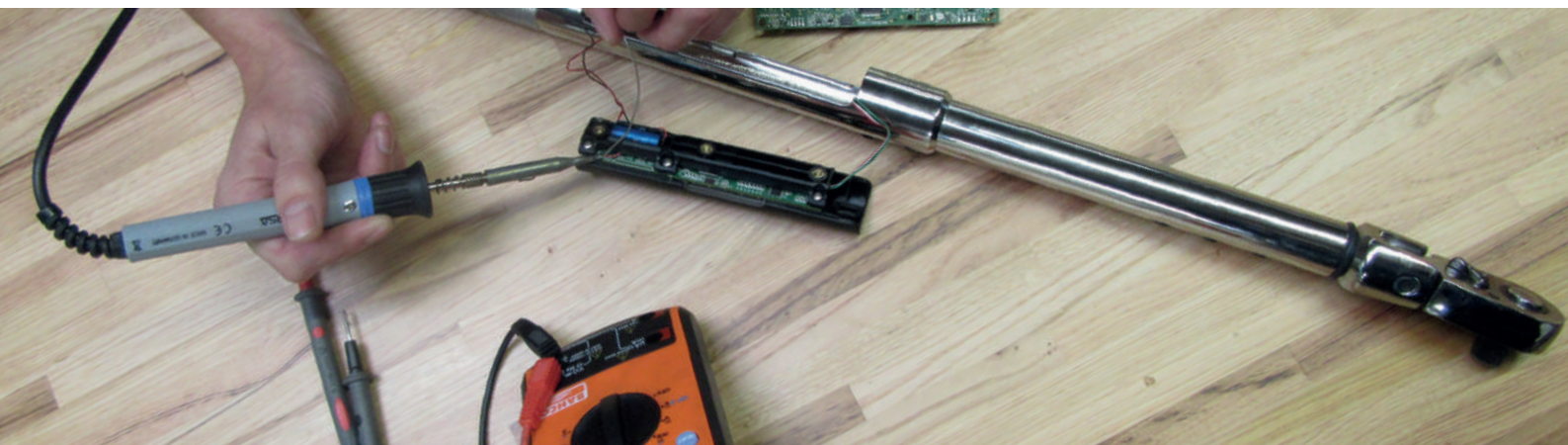

Špecializovaný kanál YouTube obsahuje krátke videá o tom, ako udržiavať alebo opravovať vaše náradie.



Pozrite si ich na:
<http://www.bahco.com/en/after-sales-service/>

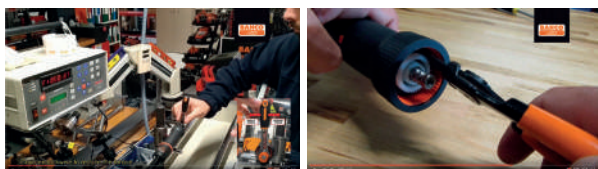

APLIKÁCIA

IKONY A SYMBOLY



Označuje varovný klik alebo tón pre prerušenie aplikácie momentu



Označuje varovný klik alebo vibráciu pre prerušenie aplikácie momentu



Zraková spätná väzba pre používateľa



Certifikát s prehlásením o zhode



Pevná hruškovitá reverzibilná račňa



Pevná okrúhla reverzibilná račňa



Pevná račňová hlava s presuvným unášačom



Kľúčová hlava s vonkajším štvorhranom



Kľúčová hlava s poistným čapom



Dvojitá stupnica



Pevný štvorhranný unášač



Kľúč s digitálnou hodnotou momentu pre sledovanie aplikovaného momentu/uhla v ľubovoľnom okamihu



Symbol presnosti pri otáčaní doprava



Symbol presnosti pri otáčaní doľava



Symbol USB pre prenos dát z kľúča do PC



Dodáva sa v prenosnom plastovom kufrí



Kľúč s kruhovou stupnicou pre sledovanie aplikovaného momentu v ľubovoľnom okamihu

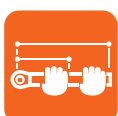

Kľúč s ľubovoľnou polohou ruky, bez závislosti na dĺžke



Lámací momentový kľúč s veľkým uhlom, dlhším časom prerušenia pôsobenia sily po dosiahnutí cieľového momentu, aby sa zabránilo pretočeniu



Vizuálna indikácia časového intervalu. Kľúč vyžaduje recalibráciu po 3, 6 a 9 mesiacoch



Pohon s vnútorným šesťhranom



Farebný kód



Špička Torx®



Špička Torx® Plus



Balenie v hranatej polopriehľadnej trubici



Prehlásenie CE



Bezdrôtové pripojenie



Napájanie 110-220 V



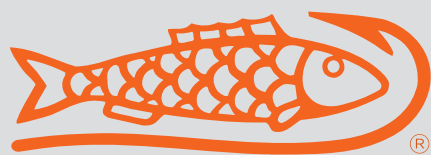

BAHCO

TORCAT-SLO-19

