

**BAHCO®**



Profesionálom dávame to, čo potrebujú

# **AUTOMOTIVE** HIGHLIGHTS 2019



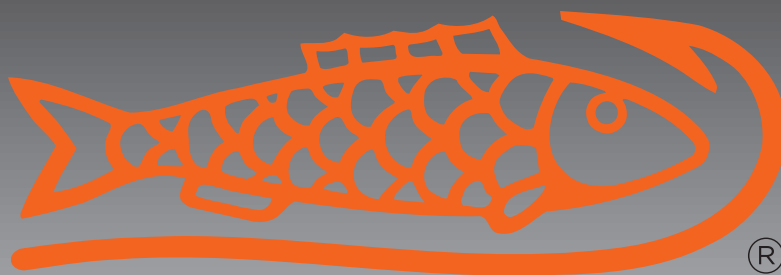

# BAHCO

**SNA Europe**, dcérska spoločnosť spoločnosti Snap-on Inc., je popredným výrobcom ručného náradia a náradia na spracovanie kovov. Výrobky sa predávajú na celom svete prostredníctvom obchodných partnerov pod značkami Bahco, Lindström a Irmo.

**Od výroby prvého ručného náradia vo Švédsku v roku 1850** sme vyvíjali a vyrábali náradie pre profesionálov v našich vlastných európskych výrobných závodoch. Naše náradie sa vyznačuje vysokou kvalitou a ergonomickým dizajnom, čo zvyšuje produktivitu, pohodlie a bezpečnosť na pracovisku.

**Dnes ponúkame viac ako 15 000 výrobkov**, široký sortiment pre používateľov v oblastiach priemyslu, letectva, automobilov, remesiel, záhradníctva a terénnych úprav, ako aj pestovania ovocia a vína.

# PROFESIONÁLOM DÁVAME TO, ČO POTREBUJÚ

V aktuálnom vydaní kampane Automotive predstavuje Bahco výber svojho komplexného sortimentu bezpečného, kvalitného a ergonomicky vyspelého náradia: najpredávanejšie náradie, novinyky, dielenské vozíky a vybavenie dielne.

<b>Obsah</b>	<b>Strana</b>	<b>Obsah</b>	<b>Strana</b>
Bahco Partner v motoristickom športe .....	4–7	Momentové náradie .....	30–31
Dielenské vozíky .....	8–9	Špeciálne náradie na kolesá a prevodovku..	32–36
Moduly náradia Fit & Go.....	10–12	Špeciálne náradie na zavesenie kolies.....	37
Dielenské vozíky so sortimentom náradia....	13–15	Autoelektro .....	38–43
Vybavenie dielne .....	16–17	Špeciálne náradie na motory .....	44–47
Ručné náradia .....	18	Špeciálne náradie na brzdový systém.....	48–49
Hydraulické a zdvíhacie náradie.....	20–25	Karosérie .....	50–53
Pneumatické náradie.....	26–27	Inšpekčné náradie .....	54
Akumulátorové náradie .....	28–29	Osvetlenie.....	55

Všetky informácie a ilustrácie uvedené v tejto brožúre sú orientačné a nezáväznú. Zmeny sú vyhradné. Platné do 31.03.2020 alebo do vypredania zásob.



## **Technický partner Signatech Alpine Matmut:**

Ako technický partner sa zúčastňujeme na pretekárskych podujatiach, ako je 24 hodín **Le Mans**, ktorý je najstarší aktívny vytrvalostný závod pre športové vozidlá.

## **Oficiálny partner pohára Alpine Elf Europa Cup:**

Ako oficiálny partner podporujeme okolo 20 tímov v preteku Alpine Elf Europa Cup.

# GOSIA RDEST



Volám sa Małgorzata Rdest, ale všetci ma volajú Gosia. Som automobilová pretekárka. Som najrýchlejšia poľská ženská pretekárka v Poľsku a zahraničí. Moje motošportové dobrodružstvo začalo v motokárach. V sezóne 2011 som vyhrala titul Poľského šampióna v kategórii KF2. Tiež som si vyskúšala taliansku kartingovú ligu, kde som skončila na 1. mieste v kategórii KF2 v závode 21 Trofeo d'Autunno a tiež som obsadila 3. miesto v 4. kole talianskeho šampionátu, tiež v kategórii KF2.

Som absolventkou žurnalistiky, komunikačných a sociálnych médií v manažmente. Okrem toho som automobilový novinár – Tri sezóny sa podieľam na programe „Auto Świat GO!“.

Mojím najväčším snom a cieľom je súťažiť v DTM (German Touring Car Masters) – top sérii pretekov automobilových vozov. Moje idoly sú: Ayrton Senna a Jerzy Kukuczka, slávny poľský horolezec.



## Pilotka – Gosia Rdest

Dátum narodenia: 14. január 1993  
 Bydlisko: Krakau (PL)  
 Výška / Váha: 1,63 m / 55 kg  
 Webová stránka: [www.gosiardest.pl](http://www.gosiardest.pl)  
 Facebook.com: /GosiaRdestOfficial



### Čo Vás najviac baví pri pretekaní?

„Milujem adrenalín, som na ňom závislá. To zvláštne vzrušenie a napätie na hranici tesne pred začiatkom – v tej chvíli mám pocit, že je to presne taký život, aký chcem. Najviac ma uspokojujú úspešné predbiehajúce manévry.“

### Je ťažké byť ženou v mužskom svete?

„Preteky nie sú rozdelené na ženskú a mužskú kategóriu. Súťažíme všetci spolu ako rovný s rovným. Keď si nasadíme helmu, nezáleží na rode. Moji kolegovia ma berú vážne, v priebehu rokov som vyvinula svoju značku. Vedia, že so mnou na pretekárskej dráhe nie sú žiadne žarty. Ako žena v disciplíne ovládanej mužmi som musela prekonať mnohé stereotypy a určite sa musím viac venovať fyzickej príprave. Má to ale tiež svoje výhody – viac pozornosti sa sústreďuje na mňa.“

### Prečo ste sa rozhodli spolupracovať s Bahco?

„Bahco je seriózna značka s dlhoročnou tradíciou. Bahco náradie je pre mňa synonymom spoľahlivosti a presnosti. Toto sú vlastnosti, s ktorými sa stotožňujem. Bahco náradie prirodzene zapadá do sveta motoristického športu. Som veľmi vďačná za možnosť spolupracovať s takou spoľahlivou značkou.“

# POLSKÁ ŽENA VO FORMULE

## PRVÁ POLSKÁ ŽENA ČLENKA ŽENSKÉHO F1

Gosia Rdest sa kvalifikovala do tohtoročnej kategórie **série W** – čo je ekvivalent k Formula 1 pre ženy.



V marci 2019 bol ukončený záverečný výber rozhodujúci o konečných účastníkoch pretekov. Séria W – nová pretekárska kategória – jej úlohou je podporovať ženy v motoristickom športe. Gosia Rdest, sa ako jediná poľská žena kvalifikovala do tímu Formule 3. Výhera je 1,5 milióna \$.

### Ste prvá poľská žena vo W Sérii. Ako sa cítite?

„Som veľmi rada, že som sa ocitla v záverečnej skupine 18 pretekárov, ktoré budú štartovať v Sérii W. Je to pre mňa veľká česť, ako aj prelomový moment v kariére. Ani v minulom roku som nečakala, že budem mať šancu vrátiť sa k jednomiestnym monopostom. Celý proces výberu bol veľmi zaujímavý zážitok a testy v Almerii ma posunuli ďalej v rozvoji ako vodiča.“

### Ako vyzerá Váš kalendár na sezónu 2019?

„Predo mnou je 6 kôl, od mája do augusta. Počas inauguračnej sezóny 2019 budú účastníci bojovať počas 6 kôl. Jeden závod potrvá 30 minút. Všetci pretekajú v pretekárskom aute Tatuus F3 T-318. Prvé závody začínajú v máji.“

<b>03-05.05</b>	Hockenheim, GER
<b>17-19.05</b>	Zolder, BE
<b>07-09.06</b>	Misano, IT
<b>05-07.07</b>	Norising, GER
<b>19-21.07</b>	Assen, NL
<b>10-11.08</b>	Brands Hatch, GB

# PHILIPP LEISEN

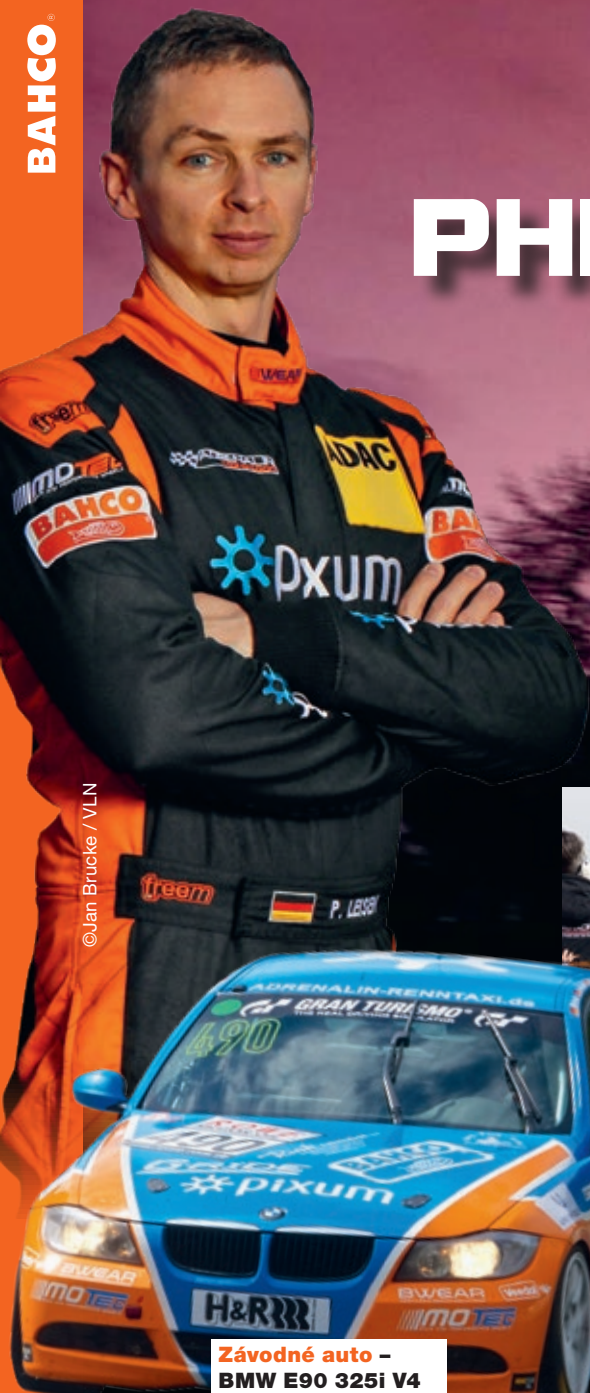

## Vítězný tým – Pixum Team Adrenalin Motorsport

Vodiči Philipp Leisen, Danny Brink a Christopher Rink s manažérem týmu Matthias Unger

©Jan Brucke / VLN



©racepix.eu

## Pilot – Philipp Leisen

Preteky triedy: vytrvalostné preteky VLN  
Endurance Championship  
Webová stránka: [www.philipp-leisen.de/](http://www.philipp-leisen.de/)  
Facebook.com: /Philipp Quiet Motorsport  
Štátna príslušnosť: Nemecko  
Dátum narodenia: 31.05.1984 v Trieri  
Bydlisko: 54666 Irrel  
Výška / Váha: 1,78 m / 75 kg  
Zamestnanie: Dipl. Betriebswirt (BA)  
Záľuby: futbal, karting, fitness  
Športový vzor: Kimi Raikkonen  
Súkromné auto: BMW M3  
Obrúbená trať: Nürburgring Nordschleife

## Závodné auto – BMW E90 325i V4

- ▶ 225 HP
- ▶ 2,5 litra
- ▶ 6 valcov

©Peter Hoffmann

” Vo VLN je veľmi ťažké vôbec dôjsť do cieľa. Vzhľadom na konštrukciu trate na Nordschleife, malá chyba okamžite znamená koniec – malá chyba zvyčajne okamžite vedie k úplnému zlyhaniu vozidla. “

## Závodná trať – Nürburgring Nordschleife „Zelené peklo“

- ▶ 73 zákrut (z toho 33 vľavo, 40 vpravo)
- ▶ Dĺžka vytrvalostných pretekov: 24 358 km

Veľký obrázok: ©Jan Brucke / VLN

# VLN-VÍTAZ 2018



## Philipp Leisen – Víťaz VLN 2018!

### Čo pre Vás znamená tento titul?

„Naozaj veľa! Pracovali sme na tom ako tím a to je určite ten najväčší titul, ktorý som získal v mojej 17-ročnej závodnej kariére. Víťazstvo vo VLN je medzinárodne uznávaným a vyhľadávaným titulom vďaka veľkému počtu jazdcov. Toto bol pre mňa najväčší a najúspešnejší rok v motoristickom športe, a to aj vďaka víťazstvu v celosvetovej BMW Sports Trophy. náš tímový šéf Matthias Unger, ktorý v tomto roku nešetril žiadne náklady ani úsilie na získanie prvého miesta, tiež významne prispel k nášmu celkovému víťazstvu.“

### Ako by ste sa charakterizovali ako pretekár?

„Búrlivé časy sa skončili. Človek starne a správanie pri závodnení sa mení podľa toho (smiech). V minulosti ak ste nezačínali na predných pozíciách museli ste dať do toho všetko na trati. Preteky trvali maximálne 30 minút a v ideálnom prípade aj auto muselo toľko vydržať. Pracovali sme s takpovediac lacným náradím, ktoré sa po kárťkom používaní zlomilo.“

Dnes sme s vytrvalostnými pretekmi prešli na kvalitnú trať, čo znamená, na ktorej sa musíme dlhodobo udržať. Veci musím robiť dôsledne a dobre a skončiť tak, ako sme na začiatku začínali. A vysoko kvalitné náradie spoločnosti Bahco je v tomto ohľade spoľahlivým partnerom.“

### Čo robíte, ak nemáte preteky?

„Predávam všetko pre domácich kutilov a profesionálnych užívateľov v špecializovanej predajni elektric-

kého náradia a železiarstve, vrátane profesionálneho náradia Bahco. Pred piatimi rokmi som prevzal spoločnosť od môjho otca, ktorý je stále jej súčasťou. To robím 6 dní v týždni. Nie sme klasické železiarstvo, skôr sa zameriavame na naozaj dobrú kvalitu, [...]

Vo večerných hodinách sa väčšinou venujem športu, 4-6 krát v týždni. Niektorí podceňujú kondičnú prípravu v motoristickom športe.

Predovšetkým je to o hlave a mentálnom nastavení, často už po niekoľkých kolách viete ako pretek dopadne. Raz som išiel 24-hodinový závod s monitorom tepovej frekvencie a bol som neustále medzi 150 až 180 bpm, takže kondičná príprava je veľmi dôležitá spolu s mentálnou prípravou.“

### Akú úlohu hrá náradie Bahco vo Vašej závodnej kariére?

„Ak sa snažím niečo opraviť, určite to robím dobrým náradím, ináč to nie je zábava. V mojej garáži je samozrejme veľký dielenský vozík Bahco 1475KXL6C, kam si odkladám svoje obľúbené náradie. Neboli by sme predávali náradie Bahco viac ako 30 rokov, ak by sme neboli spokojní.“

### Aké sú Vaše plány na nadchádzajúcu sezónu?

„... máme nový podvozok, ktorý musíme vyskúšať ako prvý. Počasie na Nürburgringu na začiatku sezóny vie byť katastrofálne, niekedy testujeme v ťažkom daždi alebo snehu. Plánujeme začať súťažiť s rovnakým vozidlom a jazdcami ako v minulom roku - začíname koncom marca.“

# DIELENSKÉ VOZÍKY



Protišmyková gumená pracovná plocha

30 KG  
600 KG  
Vysoká nosnosť

Ochrana rohov

Plne vysúvateľné zásuvky

STOP

Ø125 x 36 mm

## Séria 1472K Dielený vozík, bez náradia

### NOVÉ

## Séria 1482K Nadstavba k dieleným vozíkom, bez náradia

- Vysoká stabilita vďaka dvojstennému vystuženému rámu
- Ochrana zásuvky pred vypadnutím náradia

Centrálné zamykanie s rúrkovým kľúčom

1482K	510 mm	385 mm	690 mm
1472K	510 mm	950 mm	690 mm

Štandardné RAL-farby







71 kg



75 kg



78 kg



79 kg

### 1472K5

Vnútorne rozmery zásuviek:  
 (1x) 543 x 445 x 53 mm  
 (2x) 543 x 445 x 118 mm  
 (2x) 543 x 445 x 184 mm

### 1472K6

Vnútorne rozmery zásuviek:  
 (3x) 543 x 445 x 53 mm  
 (2x) 543 x 445 x 118 mm  
 (1x) 543 x 445 x 249 mm

### 1472K7

Vnútorne rozmery zásuviek:  
 (5x) 543 x 445 x 53 mm  
 (1x) 543 x 445 x 118 mm  
 (1x) 543 x 445 x 249 mm

### 1472K8

Vnútorne rozmery zásuviek:  
 (6x) 543 x 445 x 53 mm  
 (1x) 543 x 445 x 118 mm  
 (1x) 543 x 445 x 184 mm

Kód výrobku	Zásuvky	Farba	RAL
1472K5	5	Oranžová	RAL 2009
1472K5BLACK	5	Čierna	RAL 9005
1472K5BLUE	5	Modrá	RAL 5002
1472K5RED	5	Červená	RAL 3001
1472K5GREY	5	Šedá	RAL 9022
1472K5WHITE	5	Biela	RAL 9003
1472K6	6	Oranžová	RAL 2009
1472K6BLACK	6	Čierna	RAL 9005
1472K6BLUE	6	Modrá	RAL 5002
1472K6RED	6	Červená	RAL 3001
1472K6GREY	6	Šedá	RAL 9022
1472K6WHITE	6	Biela	RAL 9003

Kód výrobku	Zásuvky	Farba	RAL
1472K7	7	Oranžová	RAL 2009
1472K7BLACK	7	Čierna	RAL 9005
1472K7BLUE	7	Modrá	RAL 5002
1472K7RED	7	Červená	RAL 3001
1472K7GREY	7	Šedá	RAL 9022
1472K7WHITE	7	Biela	RAL 9003
1472K8	8	Oranžová	RAL 2009
1472K8BLACK	8	Čierna	RAL 9005
1472K8BLUE	8	Modrá	RAL 5002
1472K8RED	8	Červená	RAL 3001
1472K8GREY	8	Šedá	RAL 9022
1472K8WHITE	8	Biela	RAL 9003

## Nadstavba, bez náradia

### 1482K4



Vnútorne rozmery zásuviek:  
 (3x) 543 x 445 x 53 mm  
 (1x) 543 x 445 x 118 mm



Kód výrobku	Zásuvky	Farba	RAL
1482K4	4	Oranžová	RAL 2009
1482K4BLACK	4	Čierna	RAL 9005
1482K4BLUE	4	Modrá	RAL 5002
1482K4RED	4	Červená	RAL 3001
1482K4GREY	4	Šedá	RAL 9022
1482K4WHITE	4	Biela	RAL 9003

## Príslušenstvo pre sériu 1472K / 1482K



Kód výrobku	Popis
1477K-AC18	Držiak rolne papiera
1477K-AC19	Bočná priehradka
1477K-AC20	Držiak pre spreje, plechovky

Kód výrobku	Popis
1477K-AC21	Držiak pre pneumatické náradie
1477K-AC22	Perforovaná bočná stena
1477K-AC26	Predelovače zásuviek

# 1/3 MODULY FIT&GO

## FF1E1008

Skrutkovače pre skrutky s drážkou TORX®

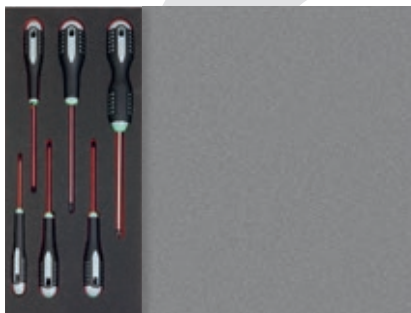

BE-7910	●	TR10 x 75
BE-7915	●	TR15 x 100
BE-7920	●	TR20 x 100
BE-7925	●	TR25 x 125
BE-7930	●	TR30 x 150
BE-7940	●	TR40 x 150

## FF1E2210

Sada na výmenu kolies, 1/2"

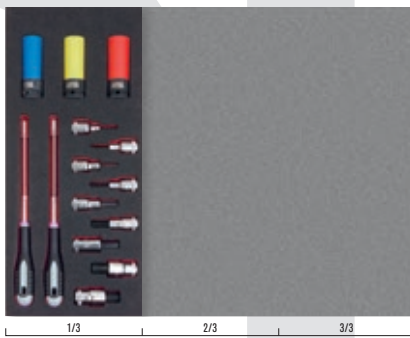

7809M	●	1/2": 5-6-7-8-10-12-14-17-19 mm
BE-7606	●	6 x 150
BE-7607	●	7 x 150
BWSS12P317	○	1/2" 17 mm
BWSS12P319	○	1/2" 19 mm
BWSS12P321	○	1/2" 21 mm

## FF1E4002

Kliešte na poistné krúžky

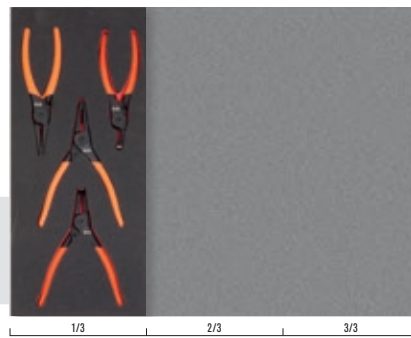

2900-180	┌─┐	180 mm	○	
2890-180	┌─┐	180 mm	○	
2990-180	┌─┐	180 mm	○	
2800-180	┌─┐	180 mm	○	

## FF1E2105

Sada nástrčných kľúčov, 3/8"

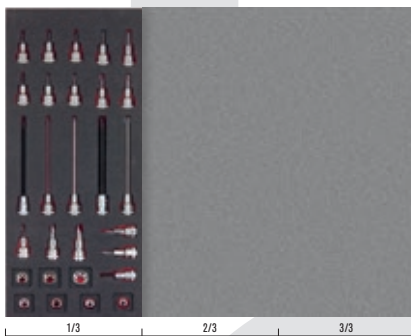

7400TORX-E	⊗	3/8": E8-E10-E11-E12-E14-E16-E18
7409TORX	⊗	3/8": T25-T30-T40-T45-T50-T55
7409TORX-L	⊗	3/8": T25-T30-T40-T45-T50
7409M	●	3/8": 4-5-6-8-10 mm
7409F	⊕	3/8": 6.4-7.9-9.5 mm
7409PH	⊗	3/8": PH-1; PH-2; PH-3

## FF1E2211

Rázové nástrčné kľúče, 1/2"

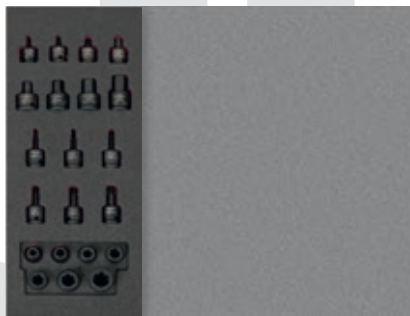

7993S	●	1/2": 5-6-8-10-12-14-17-19 mm
7994S	●	1/2": T-30; T-40; T-45; T-50; T-55; T-60
K7801TORX-E	⊗	1/2": E10-E12-E14-E16-E18-E20-E24

## FF1E5008

Náradie na výmenu oleja

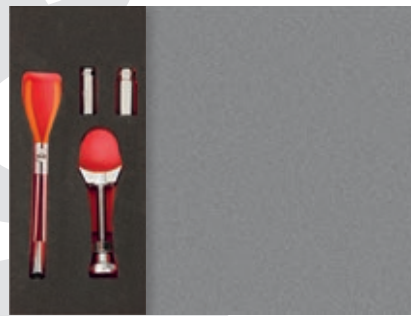

7805ZZ-16	○	16 mm - ┌─┐ 69 mm	
7805ZZ-21	○	21 mm - ┌─┐ 73 mm	
BE1P	┌─┐	290 mm	
BE61110	○	65-110 mm	

## FF1E2209

Sada nástrčných kľúčov, 1/2"

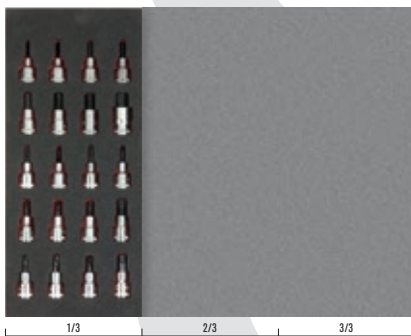

7809M	●	1/2": 5-6-7-8-10-12-14-17 mm
7809TORX	⊗	1/2": T25-T27-T30-T40-T45-T50-T55-T60
7809XZN	●	1/2": 6-8-10-12 mm

## FF1E3004

1RM Kombinované račňové kľúče

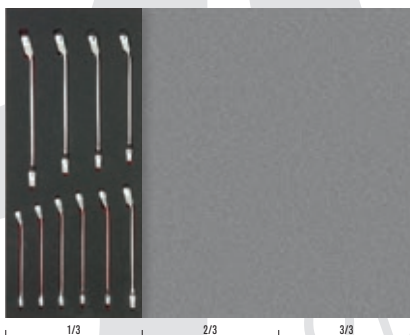

1RM	8-9-10-11-12-13-14-15-16-17 mm	
-----	--------------------------------	--

## FF1E5009

Náradie na výmenu oleja

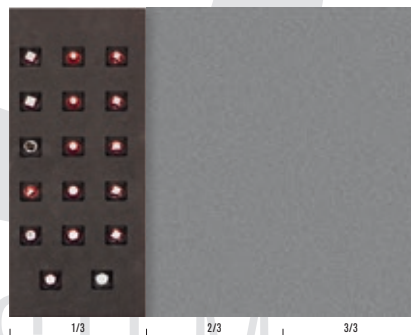

BE6217	●	8-9-10-12-13-14-17 mm	
	●	8-9-5-10-10.5-11-12-13.1 mm	
	○	10 mm	
	○	10 mm	
	○	16 mm	

# 2/3 MODULY FIT&GO

Fit & go  
SYSTEM

BAHCO

## FF1F2203

Rázové nástrčné kľúče, dlhé, 1/2"

27



	1/3	2/3	3/3
K7801M	10-12-13-14-15-16-17-18-19-21-22-24 mm		
K7806M	10-12-13-14-15-16-17-18-19-21-22-24-27-30-32 mm		

## FF1F5009

Sťahovače

5



	1/3	2/3	3/3
BS618	19 mm:	400 mm	
BS623	23 mm:	400 mm	
4545-2	25x50x50 mm; 120 Nm		
4545-N11	18x22x50 mm; 200 Nm; 10 Tn/100 Kn		
4532-0	25-90x100x70-130 mm; 80 Nm; 4.5 Tn/45 Kn		

## Penové moduly s náradím:

### Šité na mieru. Zamerané na používateľa.

Naše systémy na ukladanie náradia sú výsledkom našich mnohoročných skúseností v spolupráci s ich používateľmi a partnermi z letectva a priemyslu – prispôsobené a navrhnuté tak, aby uľahčili každodennú prácu.

- Pasujú do všetkých mobilných dielenských vozíkov Bahco a pracovných stolov Bahco
- Veľký výber modulov



Odolné voči: voda, skydrol, benzín



Odolné voči UV žiareniu



Tlmič nárazov



100 % kontrola 2-farebná pena



Systém zatláčenia (Push)

Fit & go  
SYSTEM

## Kompletný sortiment modulov s náradím nájdete – v online Bahco katalógu:

Vybavte si vaše dielenské vozíky s náradím. Na výber máme z viac ako **200 modulov** s rôznym náradím v rôznych veľkostiach modulov 1/3, 2/3 a 3/3.



1/3

181 x 445 mm



2/3

362 x 445 mm



3/3

543 x 445 mm



Platné do 31.03.2020 alebo do vypredania zásob.

# 3/3 MODULY FIT&GO

## FF1A71

Skrutkovače aj s T-rukoväťou

46



59/S31	● 1/4": PH1-PH2-PH3-PH2G; T25-T15-T20-T10-T27-T30; H3-H4-H5-H6; P21-P22-P23; 0.8x5.5-0.6x4.5-0.5x3.0; KM653-QR	
901T	● T10; T15; T16; T18; T20; T25; T27; T30; T35; T40; T45; T50; T55	
B190.055.125	⊘ 1.2 x 5.5 x 125	
B191.030.075	⊘ 0.5 x 3.0 x 75	
B191.040.100	⊘ 0.8 x 4.0 x 100	
B192.001.100	⊕ PH1 x 100	
B192.002.125	⊕ PH2 x 125	
B705.1/4.125	⊘ 1/4"   125 mm	

## FF1A133

Skrutkovače aj s T-rukoväťou

17



900T	● 2x 150; 2.5x 150; 3x 150; 4x 188; 5x 195; 6x 245; 8x 245; 10x 245	
B194	● T6 x 75; T7 x 75; T8 x 75; T9 x 75; T10 x 75; T15 x 100; T20 x 100; T25 x 125; T30 x 150	

## FF1A27

Skrutkovače, imbusy a bity

65



59S/31-1	● 1/4": PH1-PH2-PH3-PH2G; T25-T15-T20-T10-T27-T30; H3-H4-H5-H6; P21-P22-P23; 0.8x5.5-0.6x4.5-0.5x3.0; KM653-QR	
BE-8030	⊕ 0.6 x 3.5 x 125	
BE-8040	⊕ 0.8 x 4.0 x 100	
BE-8242	⊕ 1.0 x 5.5 x 150	
BE-8255	⊕ 1.2 x 6.5 x 150	
BE-8257	⊕ 1.6 x 8.0 x 175	
BE-8611	⊕ PH1 x 75	
BE-8620	⊕ PH2 x 100	
BE-8910	⊕ T10 x 75	
BE-8915	⊕ T15 x 100	
BE-8920	⊕ T20 x 100	
BE-8925	⊕ T25 x 125	
BE-8927	⊕ T27 x 125	
BE-8930	⊕ T30 x 150	
BE-8940	⊕ T40 x 150	
BE-9575	⊕ T9-T10-T15-T20-T25-T27-T30-T40	
BE-8577	⊘ 1/4"   118 mm	
BE-8355	⊕ 1.2 x 6.5 x 25	
BE-9678	⊕ 1.5-2-2.5-3-4-5-6-8-10 mm	
BE-8602	⊕ PH2 x 25	

## FF1A4003

Kliešte na poistné krúžky

12

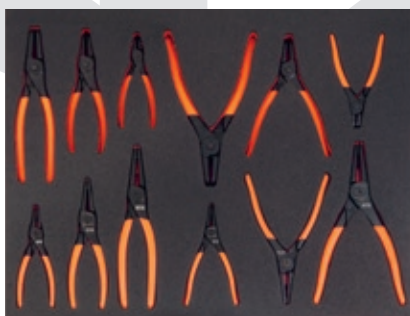

2800-150	150 mm	
2800-180	180 mm	
2800-225	225 mm	
2890-140	140 mm	
2890-180	180 mm	
2890-210	210 mm	
2900-150	150 mm	
2900-180	180 mm	
2900-215	215 mm	
2990-140	140 mm	
2990-180	180 mm	
2990-200	200 mm	

## FF1A5009

Izolované kliešte a skrutkovače

17



2101S-160	⊕ 160 mm	
2223 S-150	⊕ 167 mm	
2250V-170	⊕ 170 mm	
2430 S-200	1,000 V   200 mm	
2628 S-180	1,000 V   180 mm	
8072V	1,000 V   260 mm	
BE-8220S	1,000 V   ⊕ 0.5 x 3.0 x 100	
BE-8040S	1,000 V   ⊕ 0.8 x 4.0 x 100	
BE-8050S	1,000 V   ⊕ 1.0 x 5.5 x 125	
BE-8255S	1,000 V   ⊕ 1.2 x 6.5 x 150	
BE-8065S	1,000 V   ⊕ 1.2 x 6.5 x 175	
BE-8340	⊕ 0.8 x 4.0 x 25	
BE-8601	⊕ PH1 x 25	
BE-8610S	1,000 V   ⊕ PH1 x 75	
BE-8620S	1,000 V   ⊕ PH2 x 100	
BE-8810S	1,000 V   ⊕ P21 x 75	
BE-8820S	1,000 V   ⊕ P22 x 100	

## FF1A5037

Pneumatické náradie

6



BPC813	⊕ 1/2" - 10,000 rpm - 6.3 bar	
BP814A	⊕ 1/2" - 7,000 rpm - 6.2 bar	
BP922	6 mm - 25,000 rpm - 6.2 bar	
BP824	10,000 rpm - 6.3 bar	
BP110	⊕ 3/75 mm - 18,000 rpm - 6.3 bar	
BP118	2,500 rpm - 6.3 bar	



# SYSTEM

# DIELENSKÉ VOZÍKY SO SORTIMENTOM

## 1472K6BKFF7SD

Dielenský vozík so 6 zásuvkami spolu s 214 kusmi náradia

■ 3/3 moduly náradia 543 x 445 mm

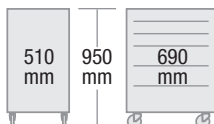
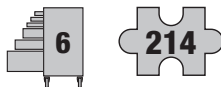

Moduly sú k dispozícii aj jednotlivo.



## FF1A81

Skrutkovače a kľúče



B191.040.100	⌀ 4.0x0.8x100	
B190.055.125	⌀ 5.5x1.2x125	
B190.065.150	⌀ 6.5x1x150	
B192.000.075	⊕ PH0x75	
B192.001.100	⊕ PH1x100	
B192.002.125	⊕ PH2x125	
111M	6-7-8-9-10-11-12-13-14-15-16-17-19-21-22-24mm	
BE-9770-B	◆ 1.5-2-2.5-3-4-5-6-8-10 mm	

## FF1A82

Uderové náradie a kliešte



3734S/6-T	⌀ 2-3-4-5-6-8mm;   150 mm	
479-16	450 g	
3625W-35	⌀ 35 mm	
MTG-3-16	3 m;   16 mm	
KB18-01	18x161 mm	
KSBG18-10 DISPEN	18 mm, x10	

2101G180	180 mm	
2678G-180	2.0; 1.4;   180 mm	
2470G-200	200 mm	
2530	350 mm	
8224	250 mm	

## FF1A179

Nástrčné kľúče s príslušenstvom



□ 1/4" + 1/2"



2058-BR	⊙ 1/4", 8 mm	
59/S100B-T	⊙ 1/4": 4.5-5.5; PH1(x2)-PH2(x9)-PH3-PH2G(x5); PZ1(x2)-PZ2(x9)-PZ3, T10(x3)-T15(x5)-T20(x15)-T25(x8)-T27-T30(x15)-T40(x3)-TR10-TR15-TR20-TR25-TR30; HEX3-HEX4(x3)-HEX5-HEX6(x3)-HEX8; R1-R2	
6950SL	⊙ 1/4" ⊙ 1/4"   120 mm	
8150SL	⊙ 1/2" ⊙ 1/2"   265 mm	
6700SM	⊙ 1/4" ⊙ 4-4.5-5-5.5-6-7-8-9-10-11-12-13-14 mm	
A6800DM	⊙ 1/4" ⊙ 7-8-9-10-11-13 mm	
6956	⊙ 1/4" ⊙ 1/4"   150 mm	
6961	⊙ 1/4" ⊙ 1/4"   100 mm	
6966	⊙ 1/4" ⊙ 1/4"   35 mm	

7800SM	⊙ 1/2" ⊙ 10-11-12-13-14-15-16-17-18-19-20-21-22-24-27-30-34 mm	
7805DM	⊙ 1/2" ⊙ 10-13-17-18-19-16-21-22 mm	
7805SM	⊙ 1/2" ⊙ 16-21 mm	
8160-1/2	⊙ 1/2" ⊙ 1/2"   125 mm	
8162-1/2	⊙ 1/2" ⊙ 1/2"   250 mm	
8166-1/2	⊙ 1/2" ⊙ 1/2"   72 mm	
8156-1/2	⊙ 1/2" ⊙ 1/2"   257 mm	
7106S0080	⊙ 1/2" ⊙ 5/16"	
6973	⊙ 1/4" ⊙ 1/4"	
70S	⊙ 5/16" ⊙ T45-T50-T55	

# DIELENSKÉ VOZÍKY SO SORTIMENTOM

## 1472K6/S1

Dielenský vozík so 6 zásuvkami spolu so 177 kusmi náradia

■ 3/3 moduly náradia 543 x 445 mm

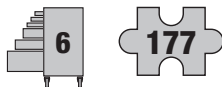

### FF1A04

Kľúče



S4RM	8-11-12-15-16-19 mm	
111M	6-7-8-9-10-11-12-13-14-15-16-17-18-19-21-22-24-27-32 mm	
6M	6-7-8-9-10-11-12-13-14-15-16-17-19 mm	
9071C	27 mm;  208 mm / 8"	

### FF1A05

Nástrčné kľúče s príslušenstvom



BE-9678	1.5-2-2.5-3-4-5-6-8-10 mm	
SBS60	1/4"  4-4.5-5-5.5-6-7-8-9-10-11-12-13-14 mm	
SBS61	1/4" -  145 mm	
SBS63-2	1/4" -  150 mm	
SBS63-4	1/4" -  100 mm	
SBS63-6	1/4" -  150 mm	
SBS64	1/4"  1/4" -  125 mm	
SBS65	1/4"  1/4" -  32.5 mm	
SBS67	1/4" -  153 mm	
SBS69	1/4"  3/8" -  25 mm	
SBS80	1/2"  10-11-12-13-14-15-16-17-18-19-21-22-24-27-30-32 mm	
SBS88	1/2"  3/8" -  37 mm	

59S/31-1	1/4": PH1-PH2-PH3-PH2G; T25-T15-T20-T10-T27-T30; H3-H4-H5-H6; P21-P22-P23; 0.8x5.5-0.6x4.5-0.5x3.0; KM653-QR	
6956	1/4"  1/4" -  150 mm	
6972H	1/4"  1/4" -  26 mm	
7809M	1/2" - 5-6-7-8-10-12-14-17-19 mm	
7809TORX	1/2" - T20-T25-T27-T30-T40-T45-T50-T55-T60	
808050	1/4"  125 mm	
8150SL	1/2"  1/2" -  265 mm	
8154-1/2	1/2"  283 mm	
8160-W	1/2"  1/2" -  125 mm	
8162-1/2	1/2"  1/2" -  250 mm	
8166-1/2	1/2"  1/2" -  72 mm	

### FF1A06

Skrutkovače a kliešte



BE-8020L	0.5 x 3.0 x 75	
BE-8040	0.8 x 4.0 x 100	
BE-8150	1.0 x 5.5 x 100	
BE-8255	1.2 x 6.5 x 150	
BE-8256	1.6 x 8.0 x 150	
BE-8350	1.0 x 5.5 x 25	
BE-8601	PH1 x 25	
BE-8610	PH1 x 75	
BE-8620	PH2 x 100	
BE-8910	T10 x 75	
BE-8915	T15 x 100	
BE-8920	T20 x 100	
BE-8925	T25 x 125	
BE-8927	T27 x 125	
BE-8930	T30 x 150	

MTB-3-16	3 m;  16 mm	
2101B-160IP	160 mm	
2427 G-200 IP	200 mm	
2535L	20 mm	
2628 G-160IP	1.8;  2.0;  160 mm	
2951-180	2.0 -  180 mm	
5515T-52	30 mm;  180-690 mm	
8224 IP	250 mm	

### FF1A07

Pilníky, úderové náradie, pilka na kov



3734N	150 mm -  3-5-6 mm	
3735N-4-120	120 mm -  4 mm	
3740-175	175 mm - 21 mm	
SQZ150003	170 mm	
1-100-08-2-2	200 mm	
1-210-08-2-2	200 mm	
1-230-08-2-2	200 mm	
2744	190 mm	

3625W-35	35 mm; 100x300 mm	
3745-150	150 mm; 6 mm; 17x11 mm	
481-400	400 g; 112x300x25 mm	
782-U	290 mm	
317	432 mm / 17"	

**Fit & go** SYSTEM  
Moduly sú k dispozícii aj jednotlivo.

## 1472K7/S1

Dielenský vozík so 7 zásuvkami spolu s 300 kusmi náradia

■ 3/3 moduly náradia 543 x 445 mm



Moduly sú k dispozícii aj jednotlivito.

### FF1A08

Nástrčné kľúče s príslušenstvom



1/4"  
3/8"  
1/2"

A6800DM	1/4"	5.5-6-7-8-9-10-11-12-13 mm	
A7402DM	1/4"	10-11-12-13-14-15-16-17-18-19 mm	
1544		76 mm - 0.03-1.00 mm	
6700SM	1/4"	5.5-6-7-8-9-10-11-12-13 mm	
6709M	1/4"	3-4-5-6-8 mm	
6709PH	1/4"	PH1-PH2-PH3	
6709TORX	1/4"	T8-T9-T10-T15-T20-T25-T27-T30-T40	
6950SL	1/4"	1/4" - 120 mm	
6954	1/4"	1/4" - 115 mm	
6956	1/4"	1/4" - 150 mm	
6958	1/4"	153 mm	
6960	1/4"	50 mm	
6961	1/4"	101 mm	
6962	1/4"	152 mm	
6962L	1/4"	335 mm	
6966	1/4"	1/4" - 35 mm	
6972H	1/4"	1/4" - 26 mm	
7400SM	1/4"	6-7-8-9-10-11-12-13-14-15-16-17-18-19-22 mm	
7407H	1/4"	3/8" - 26 mm	
7409M	3/8"	3-4-5-6-7-8-10 mm	
7409TORX	3/8"	T25-T27-T30-T40-T45-T50	
7750SL	3/8"	3/8" - 205 mm	
7754	3/8"	3/8" - 160 mm	
7758	3/8"	250 mm	
7760	3/8"	75 mm	
7761	3/8"	127 mm	
7762	3/8"	252 mm	
7764	3/8"	1/4" - 24,7 mm	
7765	1/4"	3/8" - 25 mm	
7766	3/8"	3/8" - 51,5 mm	
7800SM	1/2"	10-11-12-13-14-15-16-17-18-19-21-22-24-27-30-32 mm	
7807H	1/4"	1/2" - 38 mm	
7809M	1/2"	5-6-7-8-10-12-14-17-19 mm	
7809TORX	1/2"	T20-T25-T27-T30-T40-T45-T50-T55-T60	
8150SL	1/2"	1/2" - 265 mm	
8154-1/2	1/2"	1/2" - 283 mm	
8160-1/2	1/2"	1/2" - 125 mm	
8162-1/2	1/2"	1/2" - 250 mm	
8164-1/2	3/8"	1/2" - 33 mm	
8165-1/2	1/2"	3/8" - 37 mm	
8166-1/2	1/2"	1/2" - 72 mm	
8964	1/2"	3/4" - 45 mm	

### FF1A09

Kľúče



111M	6-7-8-9-10-11-12-13-14-15-16-17-18-19-21-22-24-27-30-32 mm	
1320RM	8-9-10-11-12-13 mm	
6M	6-7-8-9-10-11-12-13-14-15-16-17-18-19-20-22-24-27-30-32 mm	
9071C	27 mm; 208 mm / 8"	

### FF1A10

Skrutkovače a meracie náradie



BE-8020L	0.5 x 3.0 x 75	
BE-8030	0.6 x 3.5 x 75	
BE-8155	1.2 x 6.5 x 125	
BE-8260	1.6 x 8.0 x 175	
BE-8350	1.0 x 5.5 x 25	
BE-8601	PH1 x 25	
BE-8602	PH2 x 25	
BE-8610	PH1 x 75	
BE-8620	PH2 x 100	
BE-8630	PH3 x 150	
BE-8910	110 x 75	
BE-8915	115 x 100	
BE-8920	120 x 100	
BE-8925	125 x 125	
BE-8927	127 x 125	
BE-8930	130 x 150	
BE-8940	140 x 150	
BE-9770	1.5-2-2.5-3-4-5-6-8-10 mm	
MTB-3-16	3 m; 16 mm	
1150-112H/P	235 x 75 x 9	
1177-SCRIBE	70°; 230 mm	
2820EF2	200 mm	
5515T-52	30 mm; 180-690 mm	
59S/31-1	1/4"; PH1-PH2-PH3-PH2G; T25-T15-T20-T10-T27-T30; H3-H4-H5-H6; PZ1-PZ2-PZ3; 0.8x5.5-0.6x4.5-0.5x3.0; KM653-OR	
808050S	1/4"; 68 mm	
2047-0-8-4	100 mm	
2047PR-1-2	PH1-2 x 100 mm	

### FF1A12

Rezacie a uderové náradie



FS-8	165 mm	
1-100-06-1-2	150 mm	
1-100-06-2-2	150 mm	
1-160-06-1-2	150 mm	
1-210-06-1-2	150 mm	
1-230-06-1-2	150 mm	
2509	525 mm	
2535F2	10 mm; 535 mm	
3625W-35	35 mm; 100x300 mm	
3734	150 mm - 3-5-8 mm	
3735-4-120	120 mm - 4 mm	
3740-150	150 mm - 18 mm	
3745-150	150 mm - 6 mm	
481-300	300 g; 105x300x23 mm	
481-500	500 g; 118x300x27 mm	
8158-1/2	1/2" - 390 mm	
319	300 mm / 11"	

### FF1A11

Kliešte



2101GC-125IP	125 mm	
2101GC-160IP	160 mm	
21HDGC-200IP	200 mm	
2427 GC-200IP	200 mm	
2430 GC-200 IP	200 mm	
2628 GC-160IP	2.0; 1.8; 160 mm	
2928	160-200-250 mm	
2951-250	3.0 - 250 mm	
2952-165	165 mm	
8224CIP	250 mm	

# RUČNÉ NÁRADIE

**903T-1**
**Sada skrutkovačov s T-rukoväťou**

Krátku 90° čepeľ je možné používať na skrutkovaníe s extrémnym uťahovacím momentom v ľahko dostupných miestach alebo s obmedzenou výškou.

Dlhá čepeľ umožňuje dosiahnutie stredného krútiaceho momentu pri práci na neprístupných miestach

2-zložková rukoväť

● 3 4 5 6 8 10 mm

**BE-9770**
**Sada zahnutých imbusových kľúčov**

■ S guľičkou pre lepší prístup

● 1.5 2 2.5 3 4 5 6 8 10 mm

**158-NB**
**Kliešte so špicatými čeľustami**

■ Extra dlhé, so zahnutou špičkou 35°



270 mm

**BE1TS-S7**
**Sada T-rukovätí s výkyvnými nástrčnými kľúčmi**

500 mm

3/8"

DYNAMIC-DRIVE™

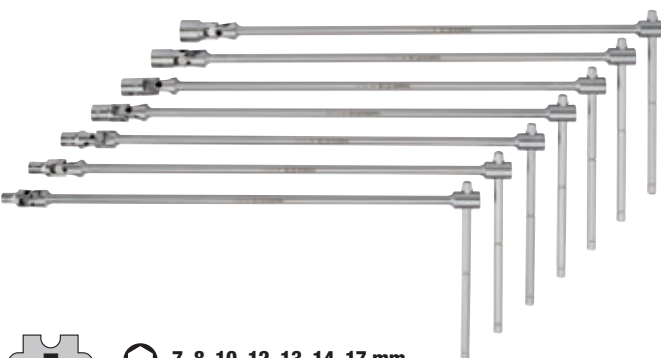

○ 7 8 10 12 13 14 17 mm

**BE1TH-S6**
**Sada T-rukovätí na imbusové-šesthranné skrutky**

● 2.5 3 4 5 6 8 mm

**1467-250**
**Nitovacie kliešte**

250 mm

■ 4 vymeniteľné hlavy,  
Ø 2,4 / 3,2 / 4 / 4,8 mm



**8120-**  
**Račne s výkyvnou hlavou**

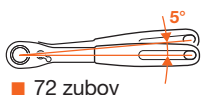

**NOVÉ**



BAHCO	□	∠	← mm →	g
8120-1/4	1/4"	5°	149	129
8120-3/8	3/8"	5°	223	311
8120-1/2	1/2"	5°	266	572



**3625PU-**  
**Bezdrážové kladivo, potiahnuté PU**



-20°C - +90°C



PU

83~86 Shore A



BAHCO	← mm →	□ = ∅ mm	□ = g
3625PU-30	300	35	300
3625PU-50	340	50	640
3625PU-60	400	60	1080

**S9HEX**  
**Sada nástrčných klúčov s výstupom na skrutky**

□ 1/2"

● Šesťhran

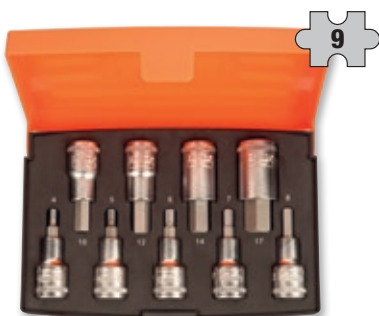

● M 4 5 6 7 8 10 12 14 17



**NOVÉ**

110 x 320 x 375 mm



**S95**  
**Sada nástrčných klúčov**

- ISO 1174
- Vysokovýkonná legovaná oceľ, matné

□ 1/4" + 1/2"

○	4 4.5 5 5.5 6 7 8 9 10 11 12 13
○ 1/4"	● 1/4" 60 zubov, uhol záberu 6°
●	1/4" 75 & 150 mm
●	1/4" & 6°
○ 1/2"	10 11 12 13 14 15 17 18 19 20 21 22 24 27 30 32
○ 1/2"	16 21
● 1/2"	60 zubov, uhol záberu 6°
●	1/2" 125 & 150 mm
●	1/2" & 6°
●	1.5 2 2.5 3 4 5 6 8 10
○	7, 8, 9, 10, 11, 12, 13, 14, 15, 16, 17, 18, 19
● 1/4"	● 1/4" ● 1/4"
○	4.5 5.5
⊕	PH1 PH2 PH2 PH2 PH2 PH3 PH2G PH2G
⊕	PZ1 PZ2 PZ2 PZ2 PZ3
⊕	T10 T15 T15 T15 T20 T20 T20 T25 T25 T27 T30
●	M 3 4 5 6
⊕	

**S9TORX**  
**Sada nástrčných klúčov s výstupom na skrutky**

□ 1/2"

● TORX®



● T20 T25 T27 T30 T40 T45 T50 T55 T60

# AUTO DIELNE - VYBAVENIE

**BLE301**  
Pojazdné montážne ležadlo

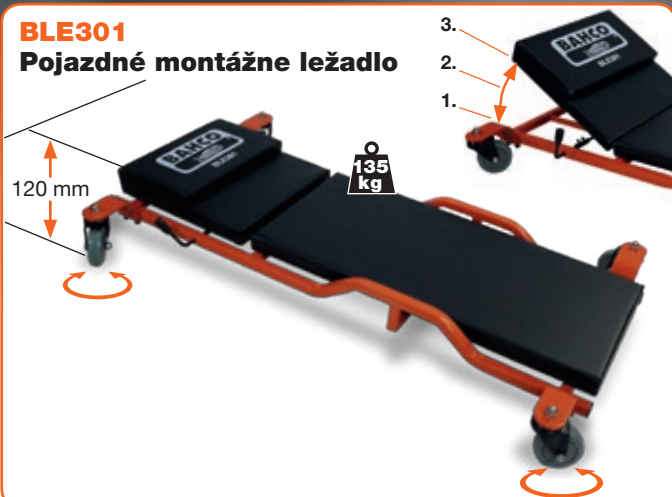

**BLE304**  
Pojazdné skladacie  
montážne  
ležadlo a  
stolička

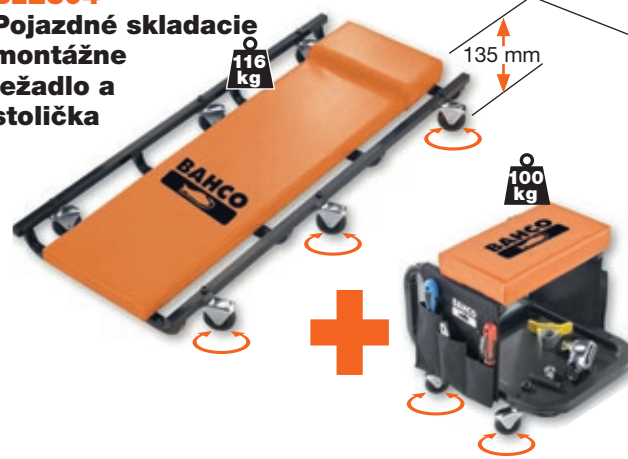

**BLE300**  
Dielenská stolička  
so zásuvkami



**BLE305**  
Odpružená pneumatická  
dielenská stolička

**5750**  
Pokrývka  
sedadla



- Nylon, odolný voči chemickým látkam, ľahko oprateľný

**B147.001.400**  
Flexibilný magnetický  
zdvíhač



1 kg

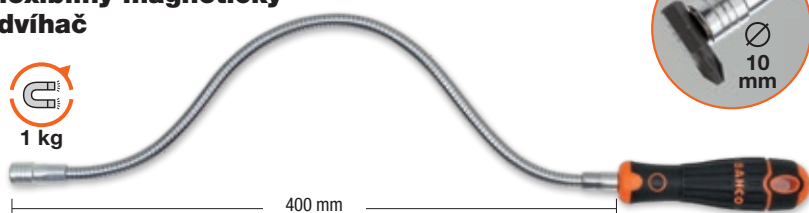

**BMD150**  
Magnetická  
miska

Ø 150 mm



PVC



# HYDRAULICKÉ A ZDVÍHACIE NÁRADIE

## Zdvihák

■ Dvojitý piest umožňuje až o 50% rýchlejšie zdvíhanie

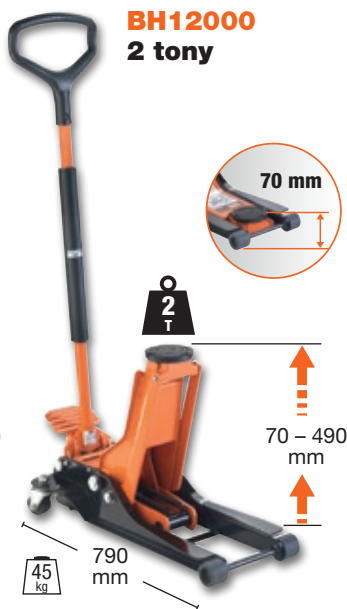

Video návody na použitie & údržbu

## BH1CB1000 Pričný nosník pre zdvihák

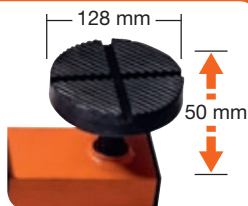
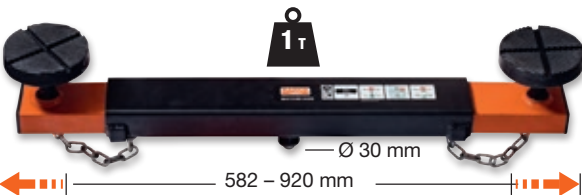

■ BH11500,  
BH1200,  
BH13000

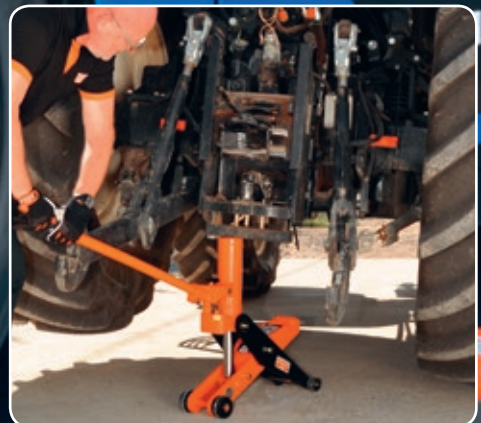

## Hliníkové zdviháky

■ Dvojitý piest umožňuje dosiahnuť maximálnu výšku pomocou 6 zošliapnutí



## BH1S45 Nožnicový zdvihák

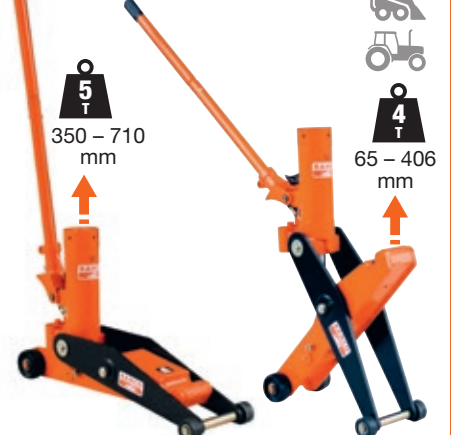

■ Dojpolohová zdvihadacia pätko umožňuje manipuláciu s vysokozdvížnymi vozíkmi s plochými alebo hranatými povrchmi

**BH13000QA**

**Zdvihák so systémom rýchleho prístupu, 3 tony**

- Nový systém rýchleho prístupu: iba 5 zošliapnutí na dosiahnutie maximálnej výšky



5x



**NOVÉ**

**BH13000L**

**Zdvihák, 3 tony**



- Dvojité piest pre rýchle zdvíhanie
- Dlhé šasi umožňuje hlboké zasunutie zdvíhaka pod vozidlo



**BH15000A**

**Zdvihák, extra dlhý, 5 ton**



**BH110000A**

**Zdvihák, extra dlhý, 10 ton**



**BH110000A-EXT**

**Predlžovací nástavec sedla, 10 ton**

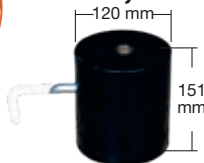

- Na zvýšenie výšky zdvíhu
- Dodáva sa s 10 mm imbusovým kľúčom pre montáž



BH15000A, BH110000A

**Hydro-pneumatický zdvihák pre najťažšie práce**

**BH23015C**

**Kompaktný zdvihák, 30 ton**

- Ideálny pre opravy na cestách vďaka kompaktnej veľkosti, dodáva sa s odstrániteľnou rukoväťou / pákou a mäkkým držadlom na prenášacej rukoväti



- Veľké kolieska z PU ľahko prekonávajú prekážky, ako sú hadice a káble
- Vodiace koleso na páke zabraňuje zraneniu a umožňuje lepšiu ovládateľnosť zdvíhaka (BH2402010, BH2604020)

**BH2402010**

**40 ton**

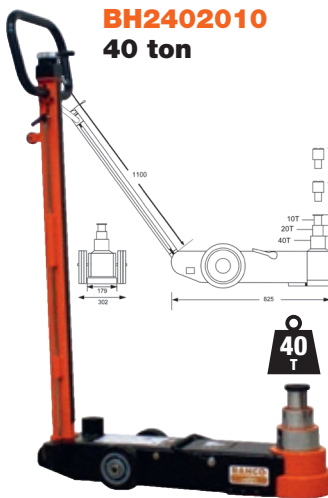

**BH2604020**

**60 ton**

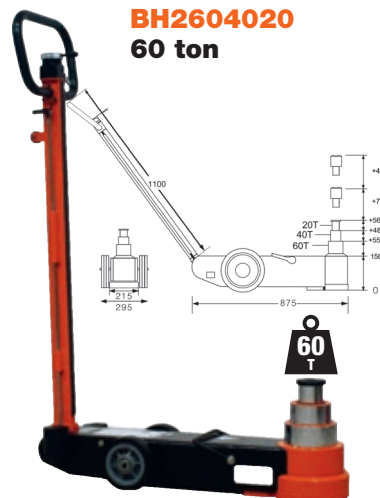

BAHCO	mm	1 mm	2 mm	3 mm	kg
BH23015C	150	224 / 30 t	292 / 15 t	—	35
BH2402010	125	183 / 40 t	233 / 20 t	287 / 10 t	52
BH2604020	150	206 / 60 t	255 / 40 t	310 / 20 t	71

# HYDRAULICKÉ A ZDVÍHACIE NÁRADIE

## BH1M1000 Univerzálny pojazdný zdvihák, 1 tona

- Zdvihák a stojan na motocykle
- Dvojitý piest umožňuje až o 50% rýchlejšie zdvíhanie

4  
uzamykateľné  
polohy  
pohyblivého  
ramena



## Zdvíhacie podpery

- Polohovací systém so západkou

### BH33000 3 tony

- 1 pár

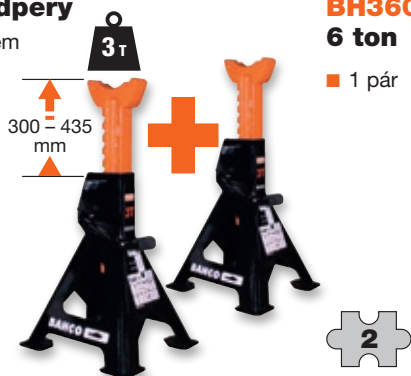

### BH36000 6 ton

- 1 pár



## Zdvíhacie podpery, robustné

### BH3HD8000 8 ton

- Polohovací systém so západkou



### BH3HD12000 12 ton

- So zaisťovacím čapom s ložiskom pre presné nastavenie výšky



## BH4-

### Hydraulické flaškové zdvihačky

- S poistným ventilom



-20°C - +70°C

BAHCO	T	mm	mm	kg
BH42	2	172	372	3,82
BH45	5	212	468	5,05
BH410	10	220	483	7,43
BH415 *	15	231	498	9,67
BH420 *	20	241	521	13,22
BH430 *	30	244	492	16,32

\*s rukoväťou na prenášanie



### BH5SP500QA

#### Hydraulický zdvihák prevodoviek, 500 kg

- Používa sa pod zdvihnutými vozidlami na bezpečné odstraňovanie, montáž alebo transport prevodoviek
- Rýchle dosiahnutie úplnej výšky po 38 zdvihoch vďaka dvojrychlostnej pumpe
- Vysoká stabilita vďaka širokej báze
- Odpružený znižovací mechanizmus



Sedlo možno umiestniť zhora nadol



### BH5DP1000QA

#### Hydraulický zdvihák prevodoviek, 1000 kg

- Používa sa pod zdvihnutými vozidlami na bezpečné odstraňovanie, montáž alebo transport prevodoviek
- Rýchle dosiahnutie úplnej výšky po 36 zdvihoch vďaka dvojrychlostnej pumpe
- Zdvíhanie bremena pomocou nožného pedálu, čím sa uvoľnia ruky



Ø 75 mm



### BH8AC2-500

#### Otočný stojan na motor, 500 kg

- Pre ľahkú údržbu motora
- Pogumovaná rukoväť umožňuje ľahké otáčanie s bremenom v oboch smeroch



Nastaviteľné poistné kolíky

Odnímateľná olejová vaňa

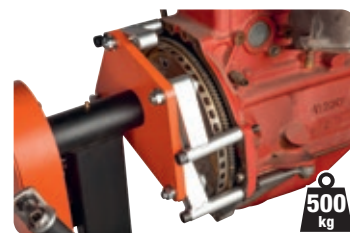

500 kg



Unikátny prevodový pomer 70:1

### BH1CD680

#### Manipulačný vozík na manévrovanie s vozidlom

- Bezproblémové zdvíhanie a manévrovanie osobných automobilov alebo ľahkých úžitkových vozidiel
- Rukoväť potiahnutá PVC



otvorené



zatvorené

Nožný pedál pre rýchle zdvíhanie

680 kg



# HYDRAULICKÉ A ZDVÍHACIE NÁRADIE

## Dielenské hydraulické lisy

- Navijak s otočnou rukoväťou pre jednoduchý pohyb lisovacej dosky
- Robustný zváraný rám so stabilnou základňou

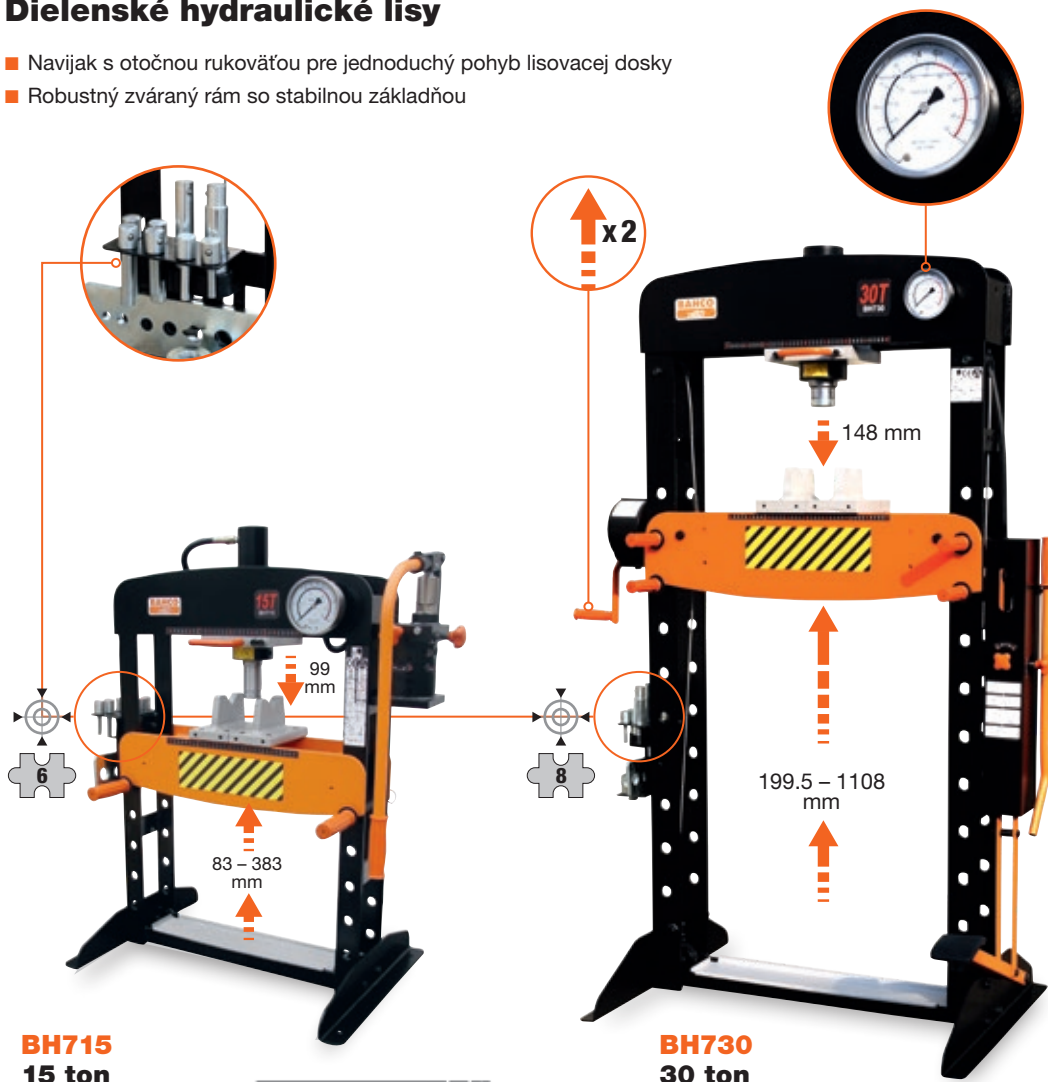

**BH715**  
15 ton

**BH730**  
30 ton

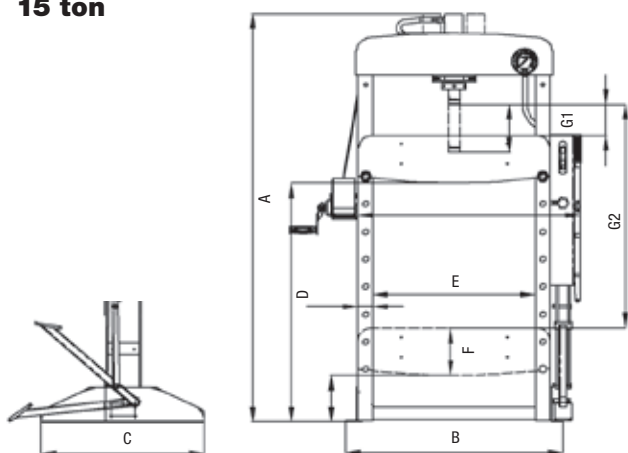

Video návody na použitie & údržbu



BAHCO	↕	A mm	B mm	C mm	D mm	E mm	F mm	G1 mm	G2 mm	kg
BH715	15 t	970	695	500	383	495	83	99	399	80
BH730	30 t	1810	950	700	1108	695	199.5	140	1020	189



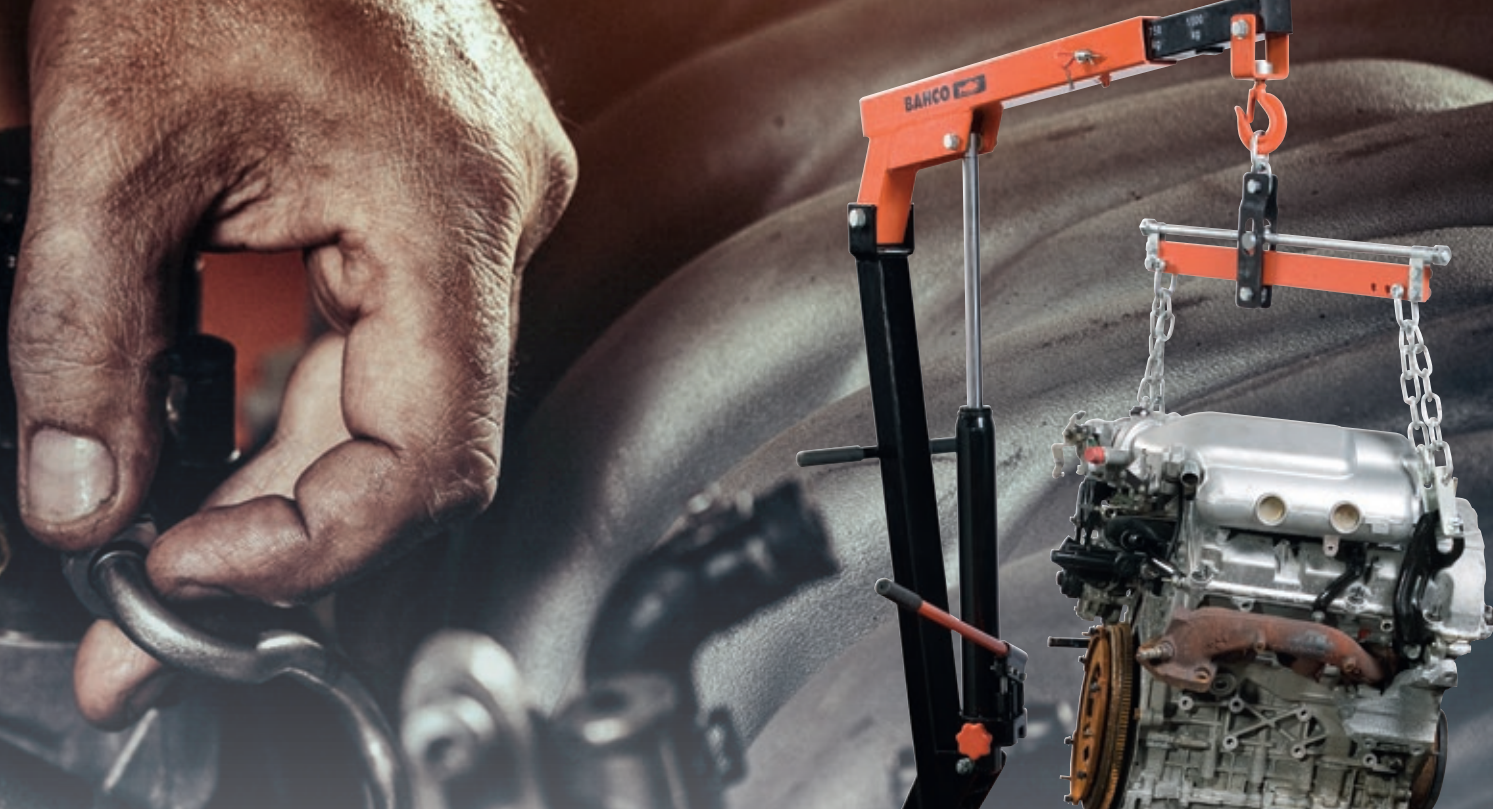

**BH6FC1000**

**Skladací žeriav 1 tona**

- Dvojitý valec umožňuje o 50% rýchlejšie zdvíhanie
- "Dead man" bezpečnostný mechanizmus
- Pretlakový ventil

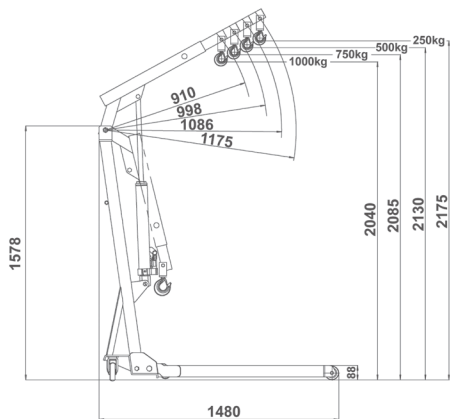
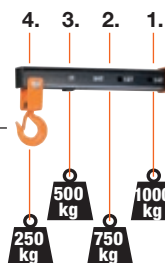

88 – 2175 mm



Video návody na použitie & údržbu



**BH6AC1-680**

**Nastaviteľný záves motora**

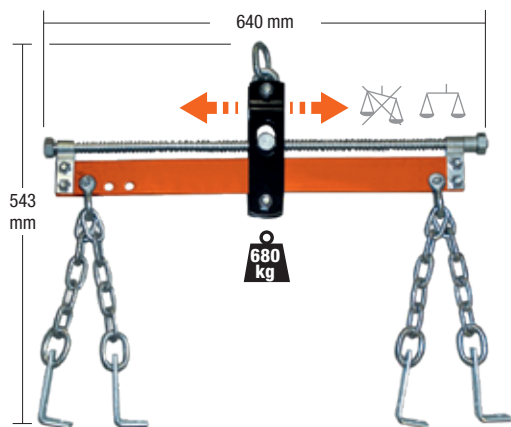

**BH8AC1-500**

**Podporná tyč motora**



- Vhodná pre všetky vozidlá vrátane veľkých SUV; Audi Q7, BMW X5, Porsche Cayenne, VW Touareg

# PNEUMATICKÉ NÁRADIE

## Rázové uťahovák



**BPC813**  
1/2"

max. 678 Nm



**BPC815**  
1/2"

max. 1112 Nm



**BPC817**  
3/4"

max. 2034 Nm



Video návody na použitie & údržbu



BAHCO	BAR	mm	l/min	Nm	Max Nm	min <sup>-1</sup>	dba	mm	kg
BPC813	6.3	10	113	407	678	10000	87	120	1.54
BPC815	6.3	10	113	786	1112	8000	88	187	1.91
BPC817	6.2	10	198	1627	2034	5000	96	220	3.44

## BP814A Rázový račňový uťahovák



1/2"

max. 244 Nm

- Výkonnejší a rýchlejší ako račňa
- Lepší prístup než pri použití rázového kľúča
- Ideálny pre prácu v zúžených miestach

BAR	mm	Nm	Max Nm	min <sup>-1</sup>	dba	mm	kg
6.2	10	195	244	7000	97	334	1.8

## BP610 Excentrická brúska 2,5 mm

■ Vrátane brúsneho kotúča Velcro®



Dá sa použiť so systémami s centrálnym odsávaním

mm	BAR	mm	l/min	W	min <sup>-1</sup>	dba	m/sec <sup>2</sup>	mm	kg
152	6.3	10	255	224	11000	80	< 2.50	195	0.8

## BP809 Uhlová leštička 7"

- Bezpečnostná spúšť
- Aretácia vretena



BAR	mm	l/min	W	min <sup>-1</sup>	dba	m/sec <sup>2</sup>	mm	kg
6.3	10	108	970	2500	90	< 2.50	328	2.1

## BP825 Prepínateľná vŕtačka 13 mm

Bočná rukoväť

Tlačidlo vysokej rýchlosti / spätného chodu



BAR	mm	l/min	W	min <sup>-1</sup>	dba	m/sec <sup>2</sup>	mm	kg
6.3	10	105	220	450	88	< 2.50	210.5	1.53

### BP127 Ihlicový oklepávač



- 19 ihliel 3 x 180 mm

BAR	mm	min <sup>-1</sup>	dba	m/sec <sup>2</sup>	mm	kg
6.3	10	3700	97	< 8.70	375	2.6

### BPN010 Čistiaca pištoľ



- Výstupná rúrka chránená oceľovou tryskou
- 2 režimy prevádzky: čistenie (mydlo a vzduch) a sušenie (len vzduch)

BAR	mm	l/min	min <sup>-1</sup>	kg
6.2	10	68	6000-7000	0.9

### BP799 Gravírovačka



BAR	mm	min <sup>-1</sup>	dba	m/sec <sup>2</sup>	mm	kg
6.3	10	13000	78	< 2.00	140	0.24

### BPHRC1020 / BPHRC1316 Bubny na vzduchové hadice



- Otočný oceľový bubon 145°
- Polypropylénový kryt odolný voči korózii
- Západkový systém automaticky blokuje rozvinutú hadicu na potrebnej dĺžke

Otváracia/zatváracia pružina pre západkový systém

BAHCO	BAR		mm	m	kg
BPHRC1020	15	3/8-3/8"	10	20	8,3
BPHRC1316	15	1/2-1/2"	13	15+1	8,5



BP219L  
s dlhou tryskou,  
330 mm

### BP219 / BP219L Pneumatická fúkacia pištoľ

- Vložka z mosadze

BAHCO	BAR	mm	l/min	dba	mm	kg
BP219	6.3	10	68	<80	240	0.13
BP219L	6.3	10	340	<80	470	0.15

### BPHVLP01 HVLP strieľacia pištoľ na maľovanie



- Obsahuje sadu dýz: 1.0, 1.2, 1.4, 1.7 a 2.0 mm

### BP500 Magnetický držák



### BPN251 Mini olejníčka

- 1/4"



# AKUMULÁTOROVÉ NÁRADIE



Kovové puzdro  
pre dlhšiu  
životnosť a výkon



Všetky sady v kufrí  
s 2 batériami a nabíjačkou

## NOVÉ

### BCL31IS1K1

Aku Mini rázový skrutkovač - sada

1/4"

155 mm

12V

max.  
105  
Nm



Rýchlopínacie  
skľučovadlo



0.93  
kg



LED

IP20



Video  
BCL31IS1



- Kovové puzdro pre dlhšiu životnosť a výkon
- Nízke vibrácie vďaka dvojzložkovej rukoväti



1/4"	V	Max Nm	min <sup>-1</sup>	dba	m/sec <sup>-2</sup>	mm	kg
1/4"	12	105	0-2400	101.1	8.85	155x50x191	0.93

### BCL33IW1K1

Aku rázový ťahovák - sada

1/2"

18V



2 rozsahy otáčok

110  
Nm  
(550 RPM)

590  
Nm  
(1650 RPM)



IP20

- Kovové puzdro pre dlhšiu životnosť a výkon
- Indikátor stavu akumulátora sa aktivuje vypínačom



1/2"	V	Max Nm	min <sup>-1</sup>	dba	m/sec <sup>-2</sup>	mm	kg
1/2"	18	105 / 590	550 / 0-1650	99.2	6.65	260x70x258	3.11

**BCL31D1K1**  
**Aku vŕtačka/skrutkovač – sada**

3/8"-10 mm

**12V**

Rýchlopínacie  
skľúčovadlo

10 rôznych nastavení  
krútiaceho  
momentu,  
1 nastavenie vŕtania

1.03  
kg



2 rozsahy otáčok



Nízke vibrácie vďaka  
dvojzložkovej rukoväti



mm	V	Max Nm	min-1	dba	m/sec <sup>2</sup>	mm	kg
10	12	24	360 / 1550	83.9	4.00	200x54x191	1.03



**BCL32G1K1**  
**Aku maznica – sada**

**14.4V**



← 750 →  
mm



≥ 400 g

414 bar

70g / min.

V	PSI / BAR	g/min.	dba	m/sec <sup>2</sup>	mm	kg
14.4	600 / 414	70	78.6	0.39	200x75x485	3.4

**BCL33D1K1**  
**Aku vŕtačka/skrutkovač – sada**

1/2"-13 mm

**18V**

Rýchlopínacie  
skľúčovadlo

10 rôznych nastavení  
krútiaceho  
momentu,  
1 nastavenie  
vŕtaniag



**BEZUHLÍKOVÝ MOTOR**

- ✓ vysoký krútiaci mom
- ✓ vyššia frekvencia úderov
- ✓ menšia údržba
- ✓ dlhšia životnosť

2 rozsahy otáčok



Nízke vibrácie vďaka  
dvojzložkovej rukoväti

Indikátor stavu akumulátora  
sa aktivuje vypínačom



mm	V	min-1	Max Nm	dba	mm	kg
13	18	0-370 / 0-1550	32	83.5	180x60x290	1.35



# MOMENTOVÉ NÁRADIE

## 74WR- Nastaviteľný momentový klikací kľúč so stupnicou v okienku

- Robustný mechanizmus – po viac ako 100 000 cykloch v tolerancii ± 3%
- Pevná račňová hlava



**Odolný voči:**  
benzín, olej,  
masnota

Lahko čitateľná  
stupnica



Zvukový a hmatový  
signalizačný systém pri  
kliknutí



Označenie  
stredú rukoväte  
pre optimálne  
uchopenie



Značenie  
kalibrácie



BAHCO	Nm	□	← mm →	g
74WR-15	3–15	1/4"	221	300
74WR-25	5–25	1/4"	221	300

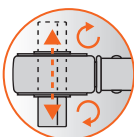

- Priečodný štvorhran na  
zmenu smeru otáčania



BAHCO	Nm	ft.lb	□	← mm →	g
74WR-50	10–50	7.5-37.5	3/8"	335	700
74WR-100	20–100	15-75	1/2"	387	900
74WR-200	40–200	30-150	1/2"	470	1100
74WR-300	60–300	45-220	1/2"	593	1400
74WR-340	60–340	45-250	1/2"	685	1500
74WR-400	80–400	60-300	3/4"	686	1900

Pohodný na dotyk  
príjemný povrch  
rukoväte



**Odolný voči:**  
benzín, olej, masnota

Tlačidlo na nastavenie  
krútiaceho momentu; zreteľne  
viditeľné pri uvoľnení

## 89222CR-1000

### Kompaktný násobič krútiaceho momentu

- S vyhnutým reakčným ramenom
- Ľahký kompaktný dizajn pre ľahký prístup



▶ Nm max.	⚙️	Nm max. ▶	▶ □	□ ▶	g
45	22.2:1	1000	1/2"	3/4"	1400

### TAW- Elektronický momentový klúč s nastavovaním uhla uťahovania



■ Pevná račňová  
hlava s kĺbom,  
40 zubov

■ LED diody na oboch stranách



● Dosiadol sa prah predbežného varovania  
● V cieľovom rozsahu  
● Mimo toleranciu /



◆ Nm, Kg.cm., dNm,  
Lbf.ft., Lbf.in.



Vibrovanie  
rukoväte

■ Programovateľný čas automatického vypnutia

■ Uchovanie hodnôt a nastavení počas  
výmeny batérie

50 meraní  
10 prednastavení

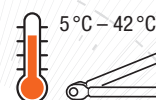

■ Prevádzkové režimy:

- Krútiaci moment
- Uhol
- Krútiaci moment a potom uhol
- Prednastavené hodnoty



BAHCO	Nm	□	← mm →	g
TAW1430	1.5–30	1/4"	358	820
TAW38135	7–135	3/8"	475	1270
TAW12340	17–340	1/2"	670	1910
TAW34800	40–800	3/4"	1235	4850

### 75R3- Nastaviteľný momentový klikací klúč bez fixného bodu na rukoväti

- Konštantný krútiaci moment pri každej dĺžke páky
- Predlžovacia rukoväť výrazne znižuje úsilie potrebné pre vysoké krútiace momenty
- Pevná račňová hlava

Lahko čitateľná  
stupnica

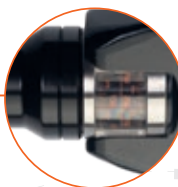

Uzamknutie  
rukoväte  
otočením

**NOVÉ**

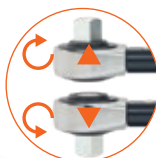

Priechodný štvorhran na  
zmenu smeru otáčania

Zvukový a hmatový  
signalizačný systém  
pri kliknutí



Robustné  
kovové puzdro



Predĺženie pre väčší výkon



BAHCO	Nm	□	← mm →	g
75R3-650*	130–650	3/4"	856	4000
75R3-800	200–800	3/4"	1037	5200
75R3-1000	300–1000	3/4"	1245	5800



\* Predlžovacia rukoväť nie súčasťou dodávky, treba objednať samostatne

# ŠPECIÁLNE NÁRADIE NA KOLESÁ A PREVODOVKY

## BOD6080P12

Na doplnenie oleja automatických prevodoviek



- 8 l nádrž s pumpou a hadicou
- Jednoduché a rýchle doplnenie oleja automatických prevodoviek rôznych vozidiel

### s 11 adaptérmi

Číslo	Image	Ø	mm	Application
BOD6080P1201		12mm	×	BMW
BOD6080P1202		15mm	×	Ford (FIAT, HYUNDAI, NISSAN...)
BOD6080P1203		17mm	7mm	VW FAULI
BOD6080P1204		10mm	3mm	VW FAULI (DUSGUL)
BOD6080P1205		8mm	×	VW FAULI (MIRACOCOPER)
BOD6080P1206		8mm	×	SEPRIDESE (SEIP 222)
BOD6080P1207		8mm	×	VW LAMB (LAMB 1000)
BOD6080P1208		8mm	×	VW FAULI (VIT)
BOD6080P1209		8mm	×	VIT (VIT)
BOD6080P1210		10mm	×	AUTO ALLIUS
BOD6080P1211		9mm	×	SEIDA

≤1,6 m  
Ø 1/2"



## BT20P49

Sada s hydraulickým náradím na montáž/demontáž ložísk



- Na montáž a demontáž rôznych ložísk kolies, guľkových ložísk a tesnení od Ø 18 – 60 mm
- Pohon hydraulickým piesom, ovládaným ručnou alebo nožnou pumpou Max. výkon 18,2 t.

### Obsah:

44	krátkych a dlhých tlakových objímok	Ø 18 – 60 mm
4	tlakové vretená	Ø 10, Ø 12, Ø 14, Ø 16 mm
1	hydraulické vreteno so závitom	PT 3/8"-19
1	závit adaptéra	M24.5xP1.25

## 4590SHS5

Sada vnútorných a vonkajších vyťahovačov

5



Vnútorný vyťahovač

Vonkajší vyťahovač

Posuvné úderové závažie (1,2 kg) uľahčuje extrakčné práce

- Na vyťahovanie poistných krúžkov, guľkových ložísk, atď.
- Automatické vystredovanie



### Obsah:

4590SHS5-01	Rukoväť a posuvné úderové závažie
4590SHS5-02	Adaptér pre vonkajšie vyťahovanie
4590SHS5-03	Pridržiavacie čeluste a adaptér pre vnútorné vyťahovanie Ø 30 – 80 mm
4590SHS5-04	Pridržiavacie čeluste a adaptér pre vnútorné vyťahovanie Ø 15 – 30 mm
4590SHS5-05	Pridržiavacie čeluste a adaptér pre vonkajšie vyťahovanie Ø 15 – 80 mm

## BWB14

Sada náradia na ložiská kolies

14



- Pre väčšinu európskych vozidiel

### Obsah:

9	adaptérov	Ø 55,5 – 84 mm
1	tesnenie puzdra	76 mm
2	puzdro	86, 91 mm
1	vyťahovač	38 mm
1	stredový hriadeľ, skrutka a čap	



**BS6**  
Sťahovače vidlice



- Pre rýchle rozeberanie tyčí riadenia
- Klinovité vidlice sťahovačov tvaru U

BAHCO	mm	mm
BS618	18	400
BS623	23	400

**38-**  
Montážne páky na pneumatiky

- Oceľ Vanadium-Extra

BAHCO	mm
38-8	200
38-12	300
38-16	400
38-20	500
38-24	600

**38A-**  
Montážne páky na pneumatiky

- Vysokovýkonná legovaná oceľ

BAHCO	mm
38A-12	300
38A-15	380
38A-21	530
38A-26	650

**38C-26**  
Montážne páky na pneumatiky

BAHCO	mm
38C-26	650

**39-24**  
Montážna páka na pneumatiky nákladných vozidiel

BAHCO	mm
39-24	600

**2484/S4**  
Sada páčidiel

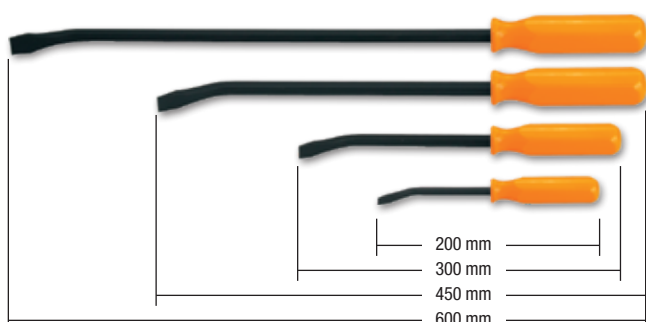

**BT10P-**  
Nastaviteľné páčidlá so západkou



BAHCO	mm
BT10P338	380
BT10P330	300
BT10P325	250



**BT10P3**  
Sada nastaviteľných páčidiel so západkou



**BPBL**  
Páčidlá, dlhé

- Rukoväť s protišmykovou úpravou

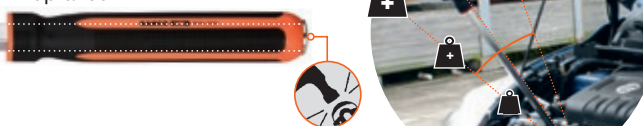

BAHCO	mm	°	g
BPBL00900	930	0°	1980
BPBL30900	938	30°	1980
BPBL70600	610	70°	1390
BPBL90600	624	90°	1530

# ŠPECIÁLNE NÁRADIE NA KOLESÁ A PREVODOVKY

## BWSS12P3

### Sada rázových nástrčných kľúčov



1/2"

- Plastové ochranné puzdro

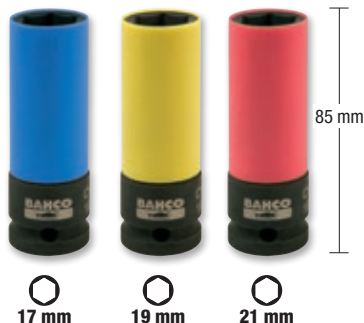
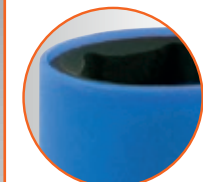

17 mm 19 mm 21 mm

85 mm

## BWSS12P3L

### Sada rázových nástrčných kľúčov



1/2"

- Extra dlhé prevedenie
- Plastové ochranné puzdro

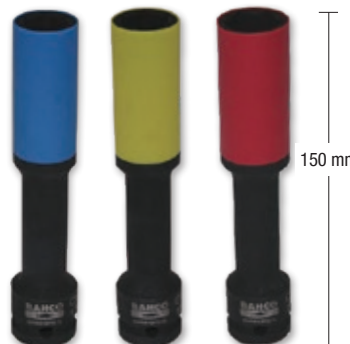

17 mm 19 mm 21 mm

150 mm

## BWSMB15

### Rázový nástrčný kľúč

1/2"

- Plastové ochranné puzdro
- Smart, Citroën, etc.

15 mm



85 mm



## BWSMB17

### Rázový nástrčný kľúč

1/2"

- Plastové ochranné puzdro



17 mm



85 mm

## BWSHK21

### Rázový nástrčný kľúč

1/2"

- Plastové ochranné puzdro
- Hyundai, KIA

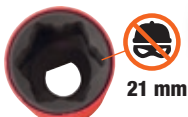

21 mm



85 mm

## BT15P5

### Sada rázových nástrčných kľúčov a bitov



1/2"



○ 24 30 32 mm  
● 14 17 mm

- Na montáž a demontáž nábojov kolies a náprav, najmä vozidiel VAG



## BWBB

### Vrecko na skrutky kolies

- 300 x 180 mm



## 4 kusy ochranných vakov kolies a pneumatík



BAHCO	
BWB1418S4	14 - 18"
BWB1922S4	19 - 22"



### BWTB12P Torzné tyče

1/2"

- Na uťahovanie matíc kolies rázovým uťahovačom bez prekročenia odporúčaného uťahovacieho momentu
- Farebné kódovanie pre jednoduchú identifikáciu príslušnej torznej tyče



BAHCO	Nm / ft-lbs	Farba
BWTB12P1006	150 Nm / 110 ft-lbs	tmavo modrá
BWTB12P1008	190 Nm / 140 ft-lbs	čierna
BWTB12P1009	205 Nm / 150 ft-lbs	šedá
BWTB12P90	90 Nm / 65 ft-lbs	zelená
BWTB12P100	100 Nm / 75 ft-lbs	čierna
BWTB12P110	110 Nm / 80 ft-lbs	zlatá
BWTB12P120	120 Nm / 90 ft-lbs	červená
BWTB12P135	135 Nm / 100 ft-lbs	modrá
BWTB12P150	150 Nm / 110 ft-lbs	oranžová
BWTB12P160	160 Nm / 120 ft-lbs	šedá
BWTB12P175	175 Nm / 130 ft-lbs	fialová
BWTB12P190	190 Nm / 140 ft-lbs	biela
BWTB12P200	200 Nm / 150 ft-lbs	svetlozelená

### BWTB12P5 Sada torzných tyčí

1/2"



BAHCO	Nm / ft-lbs
BWTB12P90	90 Nm / 65 ft-lbs
BWTB12P100	100 Nm / 75 ft-lbs
BWTB12P110	110 Nm / 80 ft-lbs
BWTB12P120	120 Nm / 90 ft-lbs
BWTB12P135	135 Nm / 100 ft-lbs



### BWP150 Kliešte na vyvažovacie závažia kolies

- Rukoväte izolované



### BWXW 4-lúčový kľúč na kolesá

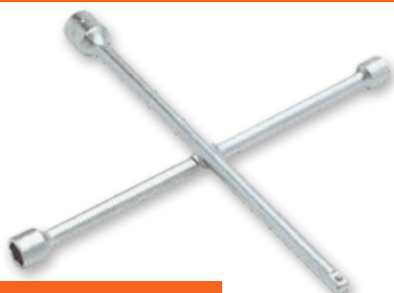

BAHCO	
BWXW1	1/2" 17, 19, 22 mm
BWXW2	3/4" 24, 27, 32 mm
BWXW3	17, 19, 13/16", 22 mm
BWXW4	24, 27, 32, 38 mm

### BWTDG1 Digitálne meracie zariadenie na meranie hĺbky dezénu pneumatiky

± 0.03 mm

Špeciálny tvar špičky

0-25 mm

1 x vrátane



EN 61326-1:2013



### BWC1 Kliny pod kolesá

- Robustný plast s profilom
- Certifikovaný ROHS

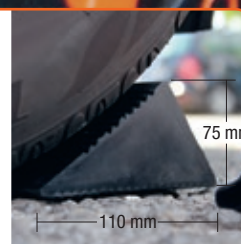

# ŠPECIÁLNE NÁRADIE NA KOLESÁ A PREVODOVKY

## Sada špeciálnych závitových nástrčných vyťahovačov



- Na uvoľňovanie poškodených matíc a skrutiek a najmä na poistné matice kolies
- Špeciálny špirálový profil umožňuje zahryznutie kľúča do matice/skrutky a tým aj jej bezpečné uvoľnenie
- Nevhodné na používanie so strojmi

## BWTSP3L

### Sada špeciálnych závitových nástrčných vyťahovačov, dlhých

1/2"



17, 19, 21 mm

## BWTSP6

### Sada špeciálnych závitových nástrčných vyťahovačov



1/2"



1/2" 17, 19, 21, 22, 24 mm

1 priebojník

## BWTSP16

### Sada špeciálnych závitových nástrčných vyťahovačov



3/8" & 1/2"



3/8" 8, 10, 11, 12, 13, 14, 16, 17, 18, 19 mm

1/2" 21, 22, 24, 27 mm

1/2" □ □ □ 3/8" 1 priebojník

# ŠPECIÁLNE NÁRADIE NA ZAVESENIE KOLIES

## BS20

### Páka na záves prevodovky



- Na odstavenie prevodového systému vozidla stlačením priečneho trojuholníkového ramena nadol
- Veľmi pohodlné pri rozoberaní poloosí, výmene manžiet alebo výmene ložísk kolies

## BS25

### Páka na priečne rameno nápravy



- Na stiahnutie spodného ramena nápravy pri demontáži guľového čapu
- Na odstránenie spodného guľového čapu alebo vzpery ramena z náboja



## BS15

### Na stláčanie pružín McPherson - sada

- Na stláčanie pružín jednotiek McPherson
- Univerzálne použitie, pokrýva 90% značiek vozidiel
- Šesťhrannú 24 mm hlavu možno otáčať ručne alebo pneumatickým náradím
- Chrániče pružín v čeľustiach



BS15125 x2	BS15125C x2	80-115 mm	BS1540 305x4 mm 45mm	BS1550
BS15160 x2	BS15160C x2	110-150 mm		
BS15212 x2	BS15212C x2	140-195 mm	1T	

# AUTO-ELEKTRO

## Nabíjačka akumulátorov + štartér

- Na nabíjanie akumulátorov
- Dá sa používať aj na štartovanie motorov vozidiel s mierne vybitými akumulátormi, nie s hlboko a úplne vybitými akumulátormi
- Ochrana proti preťaženiu, skratom a prepólovaniu



### BBC420

12/24 V 400 CA

360 x 330 x 650 mm

18 kg



### BBC620

12/24 V 570 CA

465 x 325 x 730 mm

26 kg



## BBJL

### Štartovacie káble

- Káble a svorky s úplnou izoláciou

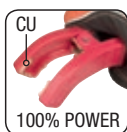

BAHCO	mm <sup>2</sup>	m	OTTO	DIESEL	A	kg
BBJL1630	16	3	2,5 L	1,5 L	500 A	1,34
BBJL2535	25	3,5	4,0 L	2,0 L	1000 A	3,30
BBJL3545	35	4,5	5,5 L	3,0 L	1000 A	4,80



# BOOSTRE

## BBH12-1200

### Hybridný booster 12 V 1200 CA s kondenzátormi

- Záložná lítiová batéria tiež štartuje vozidlá, ktorých akumulátor je vybitý
- 3 jednoduché a rýchle spôsoby nabíjania ultra kondenzátorov
  1. S vybitým akumulátorom cez svorky (60-120 sekúnd)
  2. S 12V DC pripojením, zapaľovač cigariet (4-6 minút)
  3. S integrovanou lítiovou batériou (4-6 minút)
- Režim premostenia pre štartovanie vozidiel s vybitým alebo chýbajúcim akumulátorom



Video návody na použitie & údržbu

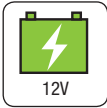

## BBA1224-1700

### Booster 12 / 24 V 1.700 / 900 CA

- Rýchly volič napätia
- Systém elektornickej kontroly poistky
- Automatická elektronická nabíjačka s 3 farebnými LED diódami
- K dispozícii je ako voliteľný 12V kábel zapaľovača cigariet BBSNL4FX001



12 V pripojenie s vnútornou 16 A poistkou pre prevádzku menších zariadení

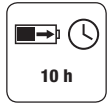
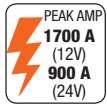
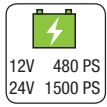

## BELMS120BDL

### Ukladač obsahu pamäte centrálnej jednotky (OBD-L)

- Systém OBD-L automaticky detekuje, či elektronika vozidla umožňuje tomuto zariadeniu ukladať palubné údaje
- Jednoduché 3-krokové ovládanie

Ideálne pre boostery

- BBL12-400
- BBL12-800
- BBA12-1200
- BBA1124-1700



# NABÍJAČKY

## BB10

### Tester hustoty kyseliny v batérii

Sklenená trubica s jasne čitateľnou stupnicou



Kontrola obsahu kyseliny batérie meraním hustoty elektrolytu

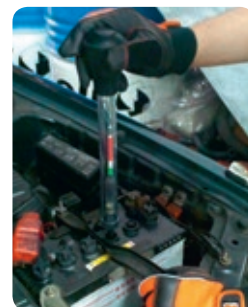

## BBCE12-6

Plne automatický proces nabíjania riadený mikroprocesorom a udržiavacie nabíjanie, 6A, 8 fází



12V 6-130 Ah



AGM, PB, GEL, SLI, VRLA, EFB, LiFe



230 V AC



12V DC @6A IP20



## Plne automatický 8-fázový nabíjací cyklus

Skrátená životnosť batérie môže mať rôzne dôvody:

- Sulfácia: je spôsobená nedostatočným nabíjaním batérie
- Tvorba kyslíkových vrstiev: Vyskytuje sa pri hlboko vybitých batériách
- Vysušenie: Vyskytuje sa pri nebezpečnom preťažení kvôli odparovaniu "tekutiny z batérie"

Pravidelná starostlivosť a údržba zabraňujú predčasnému vybitiu batérie, zabezpečujú plnú kapacitu batérie a tým predlžujú životnosť batérie.



8-fázový nabíjací cyklus nielen zvyšuje efektívnosť nabíjacieho procesu, ale zaručuje aj správny nabíjací proces, čím sa zabezpečí dlhšia životnosť batérie.



1. Analýza batérie
2. Obnovenie batérie
3. Mäkký štart
4. Režim hlavného nabíjania
5. Absorpcia
6. Monitorovanie
7. Režim konečného dobíjania
8. Udržiavanie



100% plne automatická prevádzka a riadenie mikroprocesorom





# AUTO DIELNE-ELEKTRIKA

## BBCE612-2

Plne automatický proces nabíjania riadený mikroprocesorom a udržiavacie nabíjanie, **2A**, 8 fází

 6V 6-12 Ah 12V 12-46 Ah	 AGM, PB, GEL SLI, VRLA, EFB, LiFe				
 230 V AC	 6V/12V DC @2A IP54				

830 g

## BBCE12-3

Plne automatický proces nabíjania riadený mikroprocesorom a udržiavacie nabíjanie, **3A**, 8 fází

 12V 6-58 Ah	 AGM, PB, GEL SLI, VRLA, EFB, LiFe				
 230 V AC	 12V DC @3A IP54				

790 g

## BBCE12-10

Plne automatický proces nabíjania riadený mikroprocesorom, **10A**, 8 fází

 12V 10-230 Ah	 AGM, PB, GEL SLI, VRLA, EFB, LiFe				
 230 V AC	 12V DC @10A IP20				

1,40 kg

## BBCE12-15S

Plne automatický proces nabíjania riadený mikroprocesorom a udržiavacie nabíjanie, **15A**, 8 fázový nabíjací cyklus

 12V 10-230 Ah	 AGM, PB, GEL SLI, VRLA, EFB, LiFe				
 230 V AC	 12V DC @15A IP20				

1,60 kg

## BBCE24-10

Plne automatický proces nabíjania riadený mikroprocesorom a udržiavacie nabíjanie, **10A**, 8 fází

 24V 20-230 Ah	 AGM, PB, GEL SLI, VRLA, EFB, LiFe				
 230 V AC	 24V DC @10A IP20				

1,80 kg

## BBCE12-F100

Plne automatický proces nabíjania riadený mikroprocesorom a udržiavacie nabíjanie, **100A**, 8 fází

 12V 20-230 Ah	 AGM, PB, GEL SLI, VRLA, EFB, LiFe				
 220-240 V AC	 12V DC @100A IP20				

1,38 kg

# ELEKTRO-DIAGNOSTIKA

## BBT20

### Digitálny tester akumulátorov



0,97 kg 345 x 160 x 90 mm



## BBT80

### Digitálny tester 6V a 12V akumulátorov s tlačiarňou

- Rýchle, bezpečné a jednoduché použitie
- Vďaka patentovanej technológii "Single Load, Dynamic Resistance Technology" je schopný dodať najpresnejší výsledok testu vo vozidle, ktorý odráža skutočné podmienky testovaného akumulátora.
- Vybavený termálnou tlačiarňou



Dodáva sa v pevnom plastovom kufríku so 6 batériami AA, kotúčom papiera do tlačiarne, softvérovým CD a návodom na použitie

1,11 kg 251 x 130 x 64 mm



# AUTO DIELNE - ELEKTRIKA

## BMMTRMS1

### Digitálny multimeter s prípojkou k PC

- Pre kontrolu AC/DC napätia, prúdu, frekvencie, odporu, kapacity, vodivosti, polarity ako aj teploty



12 jazykov  
+ PC softvér



#### Technické špecifikácie:

- Meranie RMS skutočnej efektívnej hodnoty
- Bezkontaktná skúška napätia
- Relatívne meranie
- Automatické vypínanie
- Zálohovanie dát
- Podsvietenie
- Automatické/manuálne nastavenie rozsahu
- Indikácia polarity
- Test diód
- Test continuity
- Indikácia vybitej batérie
- Rozsah DC jednosmerného napätia: 600mV  $\pm$  0,5%, 6V / 60V / 600V  $\pm$  0,8%, 1000V  $\pm$  1,0%
- Rozsah AC striedavého napätia: 600mV / 6V / 600V  $\pm$  1,0%, 1000V  $\pm$  1,5%
- DC jednosmerný prúd: 600uA / 6mA / 60mA / 600mA / 10A  $\pm$  1,5%
- Kategórie merania: CAT III 1000V, CAT IV 600V
- Odpor: 600 $\Omega$  / 6K $\Omega$  / 60K $\Omega$  / 600K $\Omega$  / 6M $\Omega$   $\pm$  0,5%, 60M $\Omega$   $\pm$  1,5%
- Kapacita: 6nF  $\pm$  3,0%, 60nF / 6uF / 60uF / 300uF  $\pm$  5,0%
- Logická frekvencia: 10Hz ~ 1MHz  $\pm$  (0,1% + 3)
- Lineárna frekvencia: 10Hz ~ 10KHz  $\pm$  (0,05% + 8)
- Pracovný cyklus: 1% ~ 99% - Teplota: -55 °C ~ 1000 °C  $\pm$  (2% + 2)
- Poistky: 0,63A/1000Vx1 pre uA a mA a rozsahy a 10 A/1000 Vx1 pre 10A rozsah

## BELTRP16

### Univzrálna sada náradia na svorky



BELTRP1601			ZH14801 + ZH14802	BELTRP1610		BMW, DaimlerChrysler, Fiat, Ford, Opel, Porsche, Renault, Saab, VW/Audi
BELTRP1602		Ø1,5mm	BMW, DaimlerChrysler, Fiat, MAN, Opel, Porsche, Saab, Shoda, VW/Audi	BELTRP1611		BMW, DaimlerChrysler, Fiat, Ford, Opel, PSA, Renault, Saab, VW/Audi
BELTRP1603		Ø2,0mm	ZH14803 + ZH14804	BELTRP1612		DaimlerChrysler, Opel, Porsche, PSA, Renault, Saab, Saab, Shoda, VW/Audi
BELTRP1604		Ø2,5mm	BMW, DaimlerChrysler, Fiat, MAN, Opel, Porsche, Saab, Shoda, VW/Audi	BELTRP1613		DaimlerChrysler, VW/Audi
BELTRP1605		Ø3,0mm	ZH14805 + ZH14806	BELTRP1614		BMW, PSA, Renault
BELTRP1606		Ø3,5mm	Ford, Opel, PSA, Renault	BELTRP1615		Saab, Shoda, VW/Audi
BELTRP1607		Ø4,0mm		BELTRP1616		Saab, Shoda, VW/Audi
BELTRP1608		Ø4,5mm	BMW, DaimlerChrysler, Ford, MAN, Opel, Porsche, PSA, Renault, Saab, Shoda, VW/Audi	BELTRP1617		Saab, Shoda, VW/Audi
BELTRP1609		Ø5,0mm	Ø5,0mm/Ø1,0mm			
			Ø6,0mm			
			Ø6,5mm/Ø1,0mm			
			Fiat, Ford, Mazda, Opel, PSA, Renault, Saab, VW/Audi			

- Univzrálné použiteľné pre množstvo elektronických komponentov vozidla
- Vhodné pre väčšinu európskych vozidiel

# ŠPECIÁLNE NÁRADIE NA MOTORY

## Nástrčné klúče na zapalovacie sviečky

- S mosadzným nákrúžkom a magnetom na zaistenie sviečky



DYNAMIC-DRIVE™

### 7406ZZ

1/4"



BAHCO				
				mm
7406ZZ-16	1/4"	16 mm	5/8"	65
7406ZZ-21	1/4"	21 mm	13/16"	65

### 7805ZZ

1/2"

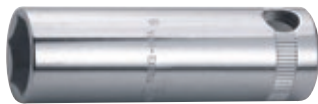

BAHCO				
				mm
7805ZZ-16	1/2"	16 mm	5/8"	69
7805ZZ-21	1/2"	21 mm	13/16"	73

## BE5500

### Sada špeciálnych nástrčných plochých bitov



- Na montáž horných a bočných káblových snímačov teploty, tepelných spínačov a iných komponentov

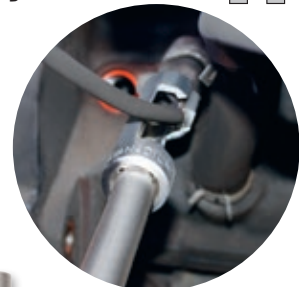

3/8"    10, 11, 12, 14 mm  
 1/2"    17, 19 mm

## BE1T

### Klúče na zapalovacie sviečky s kardanovým kĺbom

- Gumený pridržiavací systém



BAHCO		
		mm
BE1T14	14 mm	310
BE1T16	16 mm	450

## BE1P

### Kliešte na zapalovacie sviečky

- Na sťahovanie fajok zapalovacích sviečok bez poškodenia káblov



290 mm

## BE1GP5

### Sada nástrčných klúčov na zapalovacie sviečky



1/4"

52 mm



DYNAMIC-DRIVE™

- Vhodné pre všetky bežné žeraviace sviečky



Pridržiavací systém s pružinovým krúžkom a guľkou



8, 9, 10, 12, 14 mm

## 52

### Drôtená kefa na zapalovacie sviečky

- Štetiny z jemného mosadzného drôtu

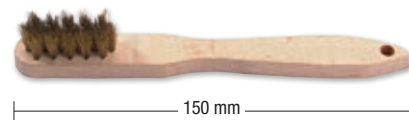

150 mm

## 783

### Oceľová kefa na brzdomé kotúče a bubny

- S plastovou rukoväťou a 2 radmi oceľových štetín



223 mm

## 782-U

### Drôtená kefa

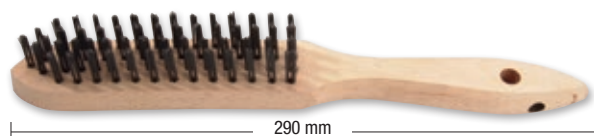

290 mm



# ŠPECIÁLNE NÁRADIE NA MOTORY

**7806****Nástrčný kľúč na Lambda-sondu**

- 1/2"
- 22 mm

**BELT10****Tester Lambda-sondy**

- Pre zirkónové lambda-sondy (0-1V)
- Pre titánové lambda-sondy (0-5V)
- Rýchla a jednoduchá kontrola funkcie lambda-sondy
- Simuluje signál lambda-sondy na testovanie, či na ňu reaguje riadiaca jednotka vozidla

**BUC100****Univerzálny vyťahovač výfuku**

Čeluste z uhlíkovej ocele



4,82 kg

34-54 mm

- Dva priložené adaptéry na ťahovanie malých priemerov

**BE6217****Sada nástrčných kľúčov na vypúšťanie zátky oleja**

17

● 3/8"

- 8-9-10-12-13-14-17 mm
- 8-9,5-10-10,5-11-12-13,1 mm
- 10 mm
- ▲ 10 mm
- 16 mm



- Obsahuje typy XT-10 a XZN M16 tamper

**BE630****Sada univerzálnych viečok olejového filtra**

- Pokrýva väčšinu európskeho trhu s vozidlami
- Aplikačná tabuľka súčasťou sady

30

- Obsahuje 28 viečok olejového filtra, 1 ks 1/2"-3/8" adaptér a 1 ks trojramenný kľúč na olejové filtre

**BOD54-****Univerzálne pumpy maziva**

413 bar

- Pre manuálne, náplňové - jednorazové plnenie

BAHCO	g	mm
BOD5400	400	390
BOD5450	430	385

**BOD2FS**  
**Olejníčka****Odolná voči:**

oleju, chemikáliám, benzínu a nemrznúcim kvapalinám

2 L

**BOD8901**  
**Spádový**  
**vypúšťač oleja**

- Na vypúšťanie oleja z motorov, prevodoviek a diferenciálov všetkých vozidiel účinkom gravitácie
- Maximálny vypúšťací tlak: 1 bar/14,5 PSI
- Sací tlak: 7-8 bar/100-115 PSI

**BOD8902**  
**Pneumatický**  
**vypúšťač oleja**

- Odpadový olej môže byť vypúšťaný pomocou gravitácie alebo pomocou sacieho mechanizmu z motorov, prevodoviek a diferenciálov všetkých vozidiel
- Maximálny vypúšťací tlak: 1 bar/14,5 PSI
- Sací tlak: 7-8 bar/100-115 PSI



9 litrová komora na okamžitú vizuálnu kontrolu stavu oleja

**BOD8903A**  
**Pneumatický**  
**vypúšťač oleja**

- Odpadový olej môže byť vypúšťaný pomocou gravitácie alebo pomocou sacieho mechanizmu z motorov, prevodoviek a diferenciálov všetkých vozidiel
- Maximálny vypúšťací tlak: 1 bar/14,5 PSI
- Sací tlak: 7-8 bar/100-115 PSI

**BOD60**  
**Páková pumpa**  
**na čerpanie oleja**  
**zo sudov**
**BOD70**  
**Rotačná pumpa**  
**na čerpanie zo**  
**sudov**
**BE611-**  
**Pásové**  
**klúče na**  
**olejové**  
**filtre**

BAHCO	Ø mm
BE61110	65-110
BE61155	100-155

**BE621-**  
**Pásové klúče**  
**na olejové filtre**  
**s gumenou**  
**rukoväťou**

BAHCO	Ø mm
BE62110	65-105
BE62155	100-155

**BE64-**  
**Retazové klúče**  
**na olejové filtre**

BAHCO	Ø mm
BE64520	60-160
BE64350	60-105

**BE66152**  
**Univerzálny klúč s gumeným**  
**popruhom**

- Na uchytenie, utiahnutie alebo uvoľnenie takmer všetkého ako sú viečka, skrutky, olejové filtre, výfukové potrubia, remene atď.



Pogumovaná hliníková rukoväť

# ŠPECIÁLNE NÁRADIE

## BBR100 Tester brzdovej kvapaliny



- Kontrola kvality brzdových kvapalín DOT3-DOT4-DOT5.1 meraním obsahu vlhkosti v kvapaline
- Rýchla kontrola (1s) vlhkosti  
< 1%: Dobrá  
> 2%: Uspokojivá  
> 3%: Musí sa vzmeniť

## BBR110 Tester brzdovej kvapaliny

- Indukuje vizuálne na stupnici s 10 LED diódami množstvo absorbovanej vlhkosti meraním vodivosti brzdovej kvapaliny
- Kapacita:  
DOT 3  
DOT 4  
DOT 5  
DOT 5.1
- CAN zbernice



## BBR210P3 Sada na demontáž a montáž pružín brzdových čelusti



- Na demontáž a montáž kompresných pružín v bubnových brzdách



Kliešte na demontáž pružín brzdového strmeňa

Týčka so zahnutým hrotom a hrotom tvaru U na stlačanie pružín

Rovná tyčka s 90° zahnutím a háčkom na natiahovanie pružín



# NA BRZDY

## BBR201P6

Sada rázových nástrčných klúčov so skrutkovacím hrotom na brzdy



1/2"

XZN



M14 M16 M18 | ← 40 mm →

M14 M16 M18 | ← 78 mm →

- Pre rôzne využitie pri údržbe alebo opravách brzdových systémov



## BBR203P9

Sada rázových nástrčných klúčov so skrutkovacím hrotom na brzdy, dlhých



1/2"

TORX®



T20 T25 T27 T30  
T40 T45 T50 T55 T60



## BBR202P4

Sada nástrčných klúčov s vnútorným a vonkajším 5-hranom na ručnú brzdú



1/2"

5 + 5



10 14 19 mm  
M10



- Pre nastavenie a inštaláciu väčšiny ručných brzdových systémov Girling a Bendix



## BBR350

Na odvzdušnenie brzdovej kvapaliny

- Vákuový systém
- Dá sa použiť aj pre iné aplikácie, ako sú prevodovky, spojky, motory

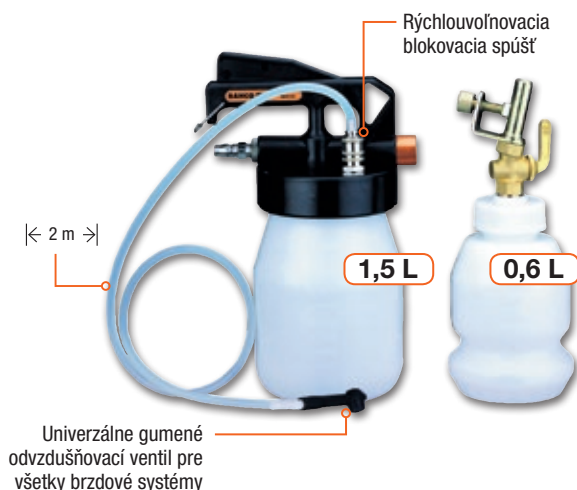

## BBR320

Sada pneumatického náradia na sťahovanie brzdových strmeňov

3/8"



- Na vyťahovanie a otáčanie brzdových piestikov
- Rýchle a bezpečné používanie
- Pracuje v oboch smeroch: doľava aj doprava



# NA KAROSÉRIE

**BBS3UH**  
Dielenský držiak na karosérie



**BBS3BH1**  
Univerzálny dielenský držiak



**BBS50**  
Ochrana karosérie

- S magnetmi a prísavkami
- 900 x 580 mm



**BBS20P12**  
Sada na odstraňovanie čalúnenia a obloženia

- Vyrobené z nylonu a sklolaminátu

12



**BBS170P13**  
Sada na sťahovanie stieračov



13

Symbol	Symbol	Symbol	Symbol
BBS170P131	21	BBS170P139	L= 98 mm
BBS170P132	23,3	BBS165	MIN: 5 mm MAX: 47 mm
BBS170P133	16,2	BE1300SH	L= 230 mm
BBS170P134	23,5	BBS165SP4	x2 x1 x1
BBS170P135	27,7		
BBS170P136	19,4		
BBS170P137	17,2		
BBS170P138	18,3		

**2485**  
Ostraňovač krytov a panelov čalúnenia

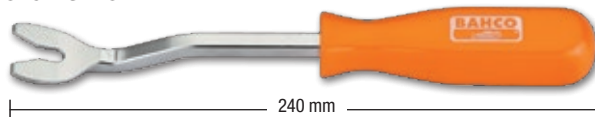

240 mm

# NA KAROSÉRIE

## BBSD- Babky

- Na vyklepávanie rôznych tvarov povrchu karosérie vozidla
- Z húževnatej legovanej ocele



**BBSDHR**  
Na vyhladzovanie nerovností a tvarovanie obličných plôch dverí

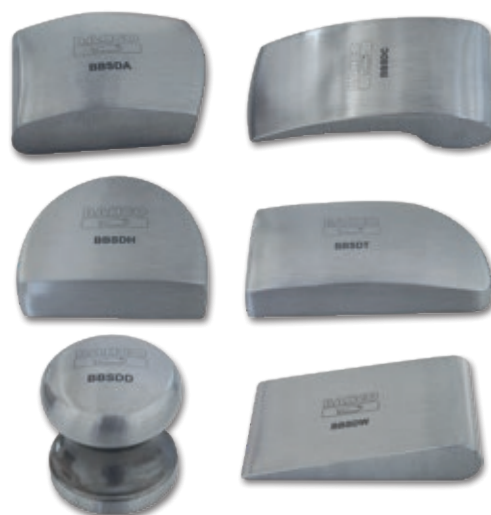

BAHCO		mm	mm	mm	g
BBSDA	Americká babka	83	63	30	1070
BBSDC	Čiarkovitá babka	128	58	40	1160
BBSDD	Babka diabolo, okrúhla	55	55	55	760
BBSDH	Polkruhová babka, tvar päty	79	60	30	870
BBSDHR	Gumená polkruhová babka	75	62	40	360
BBSDT	Palcová babka, plochá	120	58	26	1320
BBSDW	Klinová babka	112	64	25	800

## BBSH- Karosárske tvarovacie kladivá



45-60 HRC



- Hlava z húževnatej legovanej ocele
- Rukoväť z pravého dreva Hickory

### Tvar hlavy

- F (plochý) štvorcový
- M (plochý, vrúbkovaný)
- C (konvexný) okrúhly
- SM (plochý, vrúbkovaný)

BAHCO		Typy			mm	g
BBSH1F	Tvarovacie kladivo	F	50x30	—	338	390
BBSH1M	Tvarovacie kladivo	M	50x30	—	338	370
BBSH2C	Vyklepávacie a tvarovacie kladivo	C	Ø 40	-20-	328	460
BBSH2CA	Vyklepávacie a tvarovacie kladivo, vyhnuté	C	Ø 40	-19-	328	460
BBSH2CP	Vyklepávacie a tvarovacie kladivo, konvexné	C	Ø 40	Ø 10	328	440
BBSH2F	Vyklepávacie a tvarovacie kladivo	F	Ø 40	-19-	328	460
BBSH3CF	Zarážacie kladivo	F / C	37x37	Ø 40	328	500
BBSH3CF30	Tvarovacie kladivo, ľahké	F / C	25x25	Ø 30	328	390
BBSH3FS	Sťahovacie kladivo, ľahké	SM / F	37x37	Ø 40	328	520
BBSH3MF	Sťahovacie kladivo	F / M	27x27	Ø 30	328	450
BBSHWH1	Náhradná rukoväť					

# NA KAROSÉRIE

## BH8BC- Karosárske zvierky

- Na upevnenie rôznych častí karosérie
- Otváranie a zatváranie nastavovacou skrutkou
- Materiál: vysokovýkonná legovaná oceľ

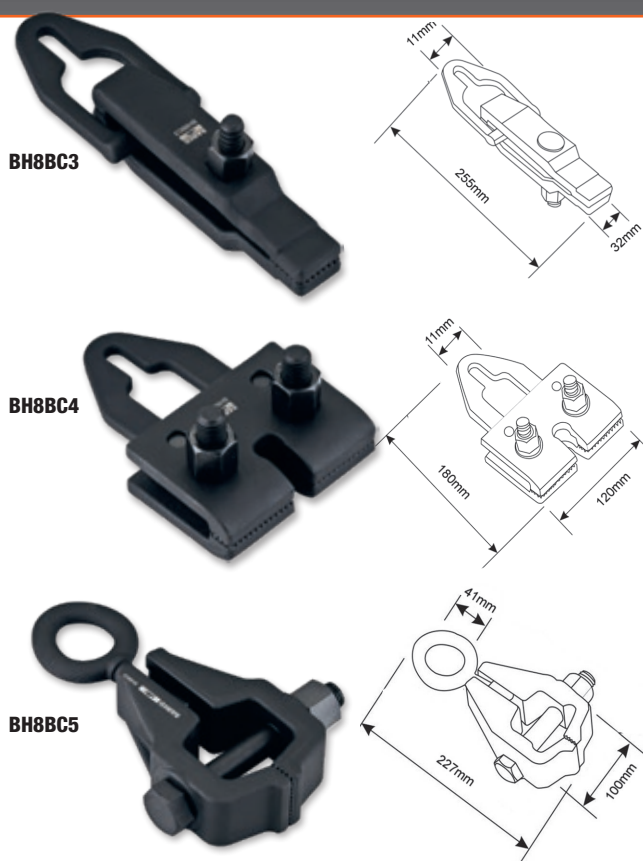
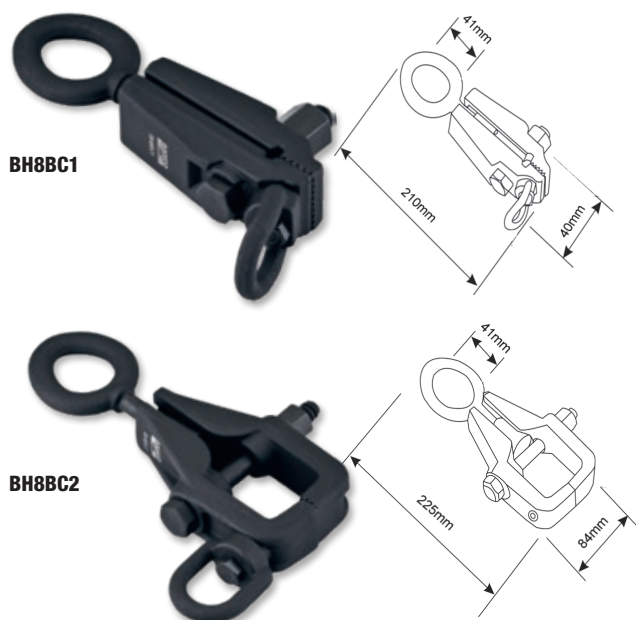

## BBSS- Lyžice

- Vysokovýkonná legovaná oceľ



BAHCO	Typy	mm	mm	mm	g
BBSS1	jednostranná	390	56	25	1290
BBSS2	obojsstranná, krátka	410	60	150	1850
BBSS2L	obojsstranná, dlhá	520	60	175	2300

## 2705R Upínacie nožnice

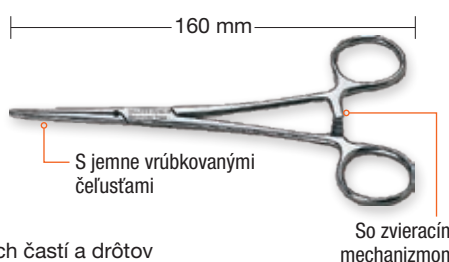

- Na držanie malých častí a drôtov

## 5419/6T Sada háčikov

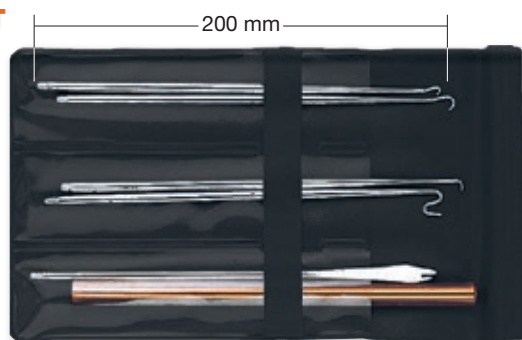

- 5 rôznych háčikov
- 1 rukoväť potiahnutá PVC s vnútorným závitom

## BLCR230SC Káblový bubon

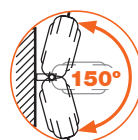

- So zástrčkami Shuko
- Poistka proti prehriatiu kábla
- S obmedzovačom rýchlosti navíjania, odnímateľné

m	mm <sup>2</sup>	W	W	kg
15	3 x 1,5	800	2000	4,5

# NA KAROSÉRIE

## BH8PR4000

### Prenosná sada narážáčov, 4 tony

- Systém s rýchlospojками na ľahšie a rýchlejšie zloženie
- Široký výber predlžovacích rúrok



Item#	Part Code	Description
1	BH8PR4000-01	MAIN PUMP SET
2	BH8PR4000-02	RUBBER SADDLE
3	BH8PR4000-03	OPEN CLAMP
4	BH8PR4000-04	EXTENSION TUBE 1#
5	BH8PR4000-05	EXTENSION TUBE 2#
6	BH8PR4000-06	EXTENSION TUBE 3#
7	BH8PR4000-07	EXTENSION TUBE 4#
8	BH8PR4000-08	EXTENSION TUBE 5#
9	BH8PR4000-09	SQUARE SADDLE
10	BH8PR4000-10	OFFSET SADDLE WITH THREAD
11	BH8PR4000-11	OFFSET SADDLE
12	BH8PR4000-12	SHARP SADDLE
13	BH8PR4000-13	CONNECTION PART
14	BH8PR4000-14	WORK PISTON SET
15	BH8PR4000-15	OIL HOSE
16	BH8PR4000-16	ROUND SADDLE
17	BH8PR4000-17	CROSS SADDLE
18	BH8PR4000-18	PLASTIC CASE
19	BH8PR4000RC	CONNECTOR
20	BH8PR4000-20	CONNECTOR

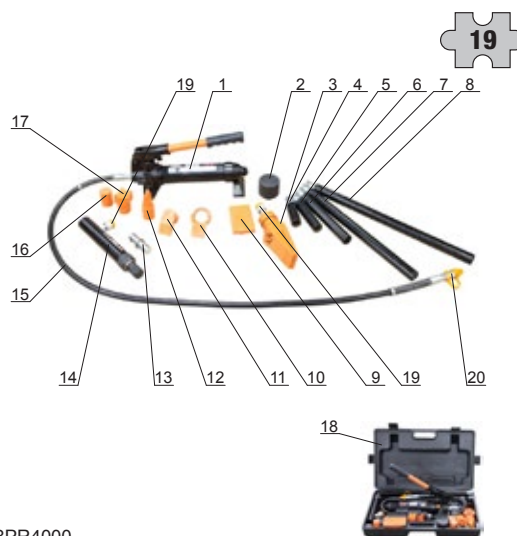

BH8PR4000

4 T

## BH8PR10000

### Prenosná sada narážáčov, 10 ton

- Systém s rýchlospojками na ľahšie a rýchlejšie zloženie



10 T

Ø 1/4"



Item#	Part Code	Description
1	BH8PR10000-01	MAIN PUMP SET
2	BH8PR10000-02	RUBBER SADDLE
3.1	BH8PR4000-03	OPEN CLAMP
3.2	BH8PR10000-03	EXTENSION TUBE 1#
4	BH8PR10000-04	EXTENSION TUBE 2#
5	BH8PR10000-05	EXTENSION TUBE 3#
6	BH8PR10000-06	EXTENSION TUBE 4#
7	BH8PR10000-07	SQUARE SADDLE
8	BH8PR10000-08	OFFSET SADDLE WITH THREAD
9	BH8PR10000-09	OFFSET SADDLE
10	BH8PR10000-10	SHARP SADDLE
11	BH8PR10000-11	CONNECTION PART
12	BH8PR10000-12	WORK PISTON SET
13	BH8PR10000-13	OIL HOSE
14	BH8PR10000-14	ROUND SADDLE
15	BH8PR10000-15	CROSS SADDLE
16	BH8PR10000-16	PLASTIC CASE
19	BH8PR4000-19	CONNECTOR
20	BH8PR4000-20	CONNECTOR

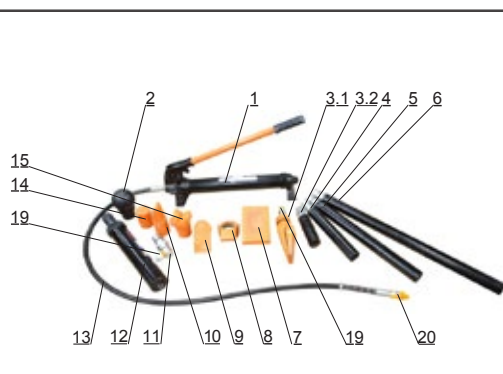

# INŠPEKČNÉ NÁRADIE/

## BE210

### Ručný Videoskop

Bahco BE210 ručný Videoskop umožňuje jednoduchú dokumentáciu akejkoľvek práce. Tenký kábel objektívu umožňuje prístup do takmer všetkých ťažko dostupných miest. Digitálny zoom odhaľuje najmenšie detaily, ako napríklad poškodené vlákna, závit a trhlinky.

- 4 výkonné LED diódy s až 850 LUX (pri 10 cm) a plynulou reguláciou intenzity svetla
- Široký sortiment vymeniteľných kamerových sond
- Možné je zrkadlenie a rotácia obrázkov priamo v zariadení
- Jednoduchý prenos obrázkov a videí do počítača alebo televízora.

PC softvér v  
21 jazykoch

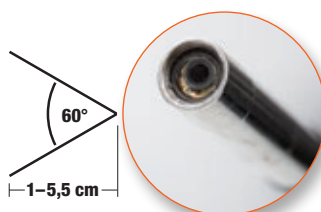

#### Obsah kufru

- Prenosný Videoskop
- Polotuhý kábel, dĺžka 1 m, Ø 5,8 mm
- 1 GB pamäťová karta
- 3 zrkadlové moduly 35°, 45° a 55° ako aj magentický modul
- Protišmykový gumený ochranný obal
- Mini USB kábel • TV kábel
- Čistič displeja
- Nabíjačka 100-230V



- 3,5" farebný LCD displej, 320 x 240 pixelov
- Bezpečnostné sklo odolné voči olejom a poškrabaniu
- Odolné puzdro absorbujúce nárazy
- Tlačidlá sa tiež ľahko ovládajú aj v rukaviciach

## BE200

### Profesionálny Video-Endoskop



- Na kontrolu potrubí, rúrov, motorov, ventilačných systémov a iných ťažko dostupných miest
- Protišmykový gumený ochranný obal
- 6 výkonných LED diód s až 850 LUX (pri 10 cm) a plynulou reguláciou intenzity svetla
- Vymeniteľné snímacie sondy



- 2,5" farebný LCD displej
- Bezpečnostné sklo odolné voči olejom a poškrabaniu
- Odolné puzdro absorbujúce nárazy

## 2510

### Ohybné dielenské zrkadielko

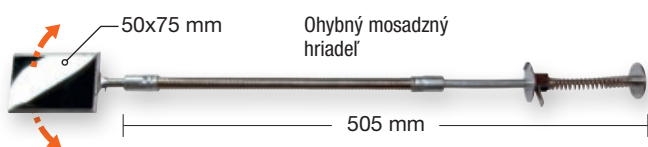

- Polohu zrkadla je možné nastaviť pomocou rukoväte

## 5515T-52

### Vreckové teleskopické zrkadielko

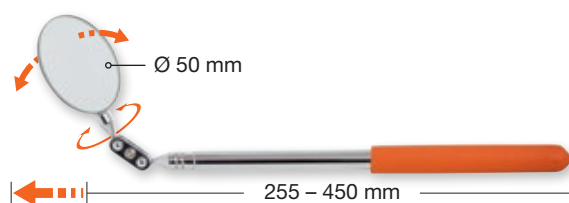

# LAMPY

## BE220

### Dielenský stetoskop, elektronický



Spínač na aktiváciu rôznych snímačov

- Pre lokalizáciu hluku vozidla
- Počúvanie hluku pod vozidlom aj počas jazdy

#### Obsah

- 6 snímačov a káblov
- Ručná sonda
- 6 vstupných káblov
- Slúchadlá
- 2 batérie 9V

## BLTFS6U

### Flexibilné svetidlo s UV svetlom

- Funguje ako konvenčná lampa, inšpekčné svetlo a batarka v jednom
- Indikátor nabitia

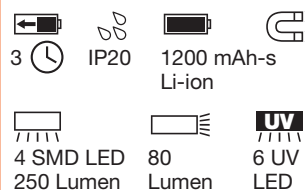

## BLT550

### Laserový teplomer



-50 °C – +550 °C

± 1,5 %

0,1 °C

D:S 12:1

500 ms

8-14 μm



145 mm

- Bezkontaktný infračervený teplomer umožňuje meranie teploty motora, brzdových kotúčov, chladiacej kvapaliny, klimatizácie, výfukového systému, častí strojov, kúrenia atď.

## BLTS10

### Tenká vrecková batarka



## BLTS7P

### Ceruzková vrecková batarka



## BFRL11

### Čelovka

- 2 režimy digitálneho osvetlenia: nízky svetelný tok (20%), vysoký svetelný tok (100%)

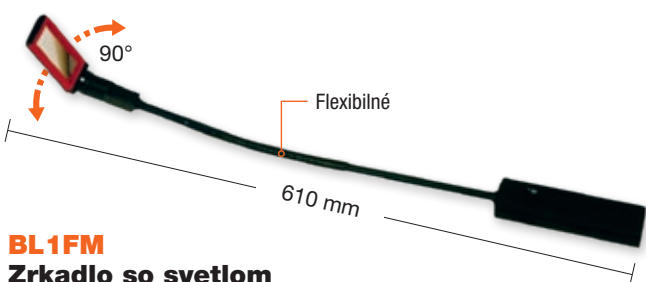
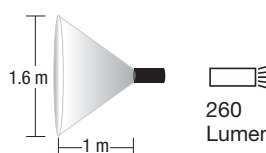

## BL1FM

### Zrkadlo so svetlom

# BAHCO®



**SNA Europe [Slovakia] s.r.o.**  
Karadžičova 8/A, 821 08 Bratislava  
Tel.: +421 2 5939 6124  
Fax: +421 2 5939 6217  
e-mail: info.sk@snaeurope.com  
www.bahco.com/sk-sk/

[www.bahco.com](http://www.bahco.com)