

BAHCO®



Profesionálom dávame to, čo potrebujú

AUTOMOTIVE HIGHLIGHTS 2020



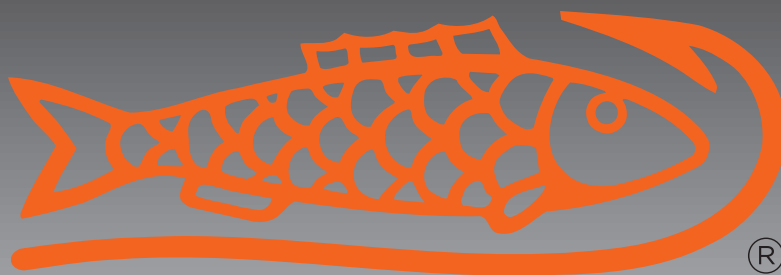

BAHCO

SNA Europe, dcérska spoločnosť spoločnosti Snap-on Inc., je popredným výrobcom ručného náradia a náradia na spracovanie kovov. Výrobky sa predávajú na celom svete prostredníctvom obchodných partnerov pod značkami Bahco, Lindström a Irmo.

Od výroby prvého ručného náradia vo Švédsku v roku 1850 sme vyvíjali a vyrábali náradie pre profesionálov v našich vlastných európskych výrobných závodoch. Naše náradie sa vyznačuje vysokou kvalitou a ergonomickým dizajnom, čo zvyšuje produktivitu, pohodlie a bezpečnosť na pracovisku.

Dnes ponúkame viac ako 15 000 výrobkov, široký sortiment pre používateľov v oblastiach priemyslu, letectva, automobilov, remesiel, záhradníctva a terénnych úprav, ako aj pestovania ovocia a vína.

PROFESIONÁLOM DÁVAME TO, ČO POTREBUJÚ

V aktuálnom vydaní kampane Automotive predstavuje Bahco výber svojho komplexného sortimentu bezpečného, kvalitného a ergonomicky vyspelého náradia: najpredávanejšie náradie, noviny, dielenské vozíky a vybavenie dielne.

Obsah	Strana	Obsah	Strana
Bahco Partner v motoristickom športe	4–7	Momentové náradie	30–31
Dielenské vozíky	8–9	Špeciálne náradie na kolesá a prevodovku..	32–36
Moduly náradia Fit & Go.....	10–12	Špeciálne náradie na zavesenie kolies.....	37
Dielenské vozíky so sortimentom náradia....	13–15	Autoelektro	38–43
Vybavenie dielne	16–17	Špeciálne náradie na motory	44–47
Ručné náradia	18	Špeciálne náradie na brzdový systém.....	48–49
Hydraulické a zdvíhacie náradie.....	20–25	Karosérie	50–53
Pneumatické náradie.....	26–27	Inšpekčné náradie	54
Akumulátorové náradie	28–29	Osvetlenie.....	55

Všetky informácie a ilustrácie uvedené v tejto brožúre sú orientačné a nezáväznú. Zmeny sú vyhradné. Všetky uvedené ceny sú odporúčané maloobchodné ceny bez DPH. Platné do 31.03.2020 alebo do vypredania zásob.



Technický partner Signatech Alpine Matmut:

Ako technický partner sa zúčastňujeme na pretekárskych podujatiach, ako je 24 hodín **Le Mans**, ktorý je najstarší aktívny vytrvalostný závod pre športové vozidlá.

Oficiálny partner pohára Alpine Elf Europa Cup:

Ako oficiálny partner podporujeme okolo 20 tímov v preteku Alpine Elf Europa Cup.

GOSIA RDEST



Volám sa Małgorzata Rdest, ale všetci ma volajú Gosia. Som automobilová pretekárka. Som najrýchlejšia poľská ženská pretekárka v Poľsku a zahraničí. Moje motošportové dobrodružstvo začalo v motokárach. V sezóne 2011 som vyhrala titul Poľského šampióna v kategórii KF2. Tiež som si vyskúšala taliansku kartingovú ligu, kde som skončila na 1. mieste v kategórii KF2 v závode 21 Trofeo d'Autunno a tiež som obsadila 3. miesto v 4. kole talianskeho šampionátu, tiež v kategórii KF2.

Som absolventkou žurnalistiky, komunikačných a sociálnych médií v manažmente. Okrem toho som automobilový novinár – Tri sezóny sa podieľam na programe „Auto Świat GO!“.

Mojím najväčším snom a cieľom je súťažiť v DTM (German Touring Car Masters) – top sérii pretekov automobilových vozov. Moje idoly sú: Ayrton Senna a Jerzy Kukuczka, slávny poľský horolezec.



Pilotka – Gosia Rdest

Dátum narodenia: 14. január 1993
 Bydlisko: Krakau (PL)
 Výška / Váha: 1,63 m / 55 kg
 Webová stránka: www.gosiardest.pl
 Facebook.com: /GosiaRdestOfficial



Čo Vás najviac baví pri pretekaní?

„Milujem adrenalín, som na ňom závislá. To zvláštne vzrušenie a napätie na hranici tesne pred začiatkom – v tej chvíli mám pocit, že je to presne taký život, aký chcem. Najviac ma uspokojujú úspešné predbiehajúce manévry.“

Je ťažké byť ženou v mužskom svete?

„Preteky nie sú rozdelené na ženskú a mužskú kategóriu. Súťažíme všetci spolu ako rovný s rovným. Keď si nasadíme helmu, nezáleží na rode. Moji kolegovia ma berú vážne, v priebehu rokov som vyvinula svoju značku. Vedia, že so mnou na pretekárskej dráhe nie sú žiadne žarty. Ako žena v disciplíne ovládanej mužmi som musela prekonať mnohé stereotypy a určite sa musím viac venovať fyzickej príprave. Má to ale tiež svoje výhody – viac pozornosti sa sústreďuje na mňa.“

Prečo ste sa rozhodli spolupracovať s Bahco?

„Bahco je seriózna značka s dlhoročnou tradíciou. Bahco náradie je pre mňa synonymom spoľahlivosti a presnosti. Toto sú vlastnosti, s ktorými sa stotožňujem. Bahco náradie prirodzene zapadá do sveta motoristického športu. Som veľmi vďačná za možnosť spolupracovať s takou spoľahlivou značkou.“

POLSKÁ ŽENA VO FORMULE

PRVÁ POLSKÁ ŽENA ČLENKA ŽENSKÉHO F1

Gosia Rdest sa kvalifikovala do tohtoročnej kategórie **série W** – čo je ekvivalent k Formula 1 pre ženy.



V marci 2019 bol ukončený záverečný výber rozhodujúci o konečných účastníkoch pretekov. Séria W – nová pretekárska kategória – jej úlohou je podporovať ženy v motoristickom športe. Gosia Rdest, sa ako jediná poľská žena kvalifikovala do tímu Formule 3. Výhera je 1,5 milióna \$.

Ste prvá poľská žena vo W Sérii. Ako sa cítite?

„Som veľmi rada, že som sa ocitla v záverečnej skupine 18 pretekárov, ktoré budú štartovať v Sérii W. Je to pre mňa veľká česť, ako aj prelomový moment v kariére. Ani v minulom roku som nečakala, že budem mať šancu vrátiť sa k jednomiestnym monopostom. Celý proces výberu bol veľmi zaujímavý zážitok a testy v Almerii ma posunuli ďalej v rozvoji ako vodiča.“

Ako vyzerá Váš kalendár na sezónu 2019?

„Predo mnou je 6 kôl, od mája do augusta. Počas inauguračnej sezóny 2019 budú účastníci bojovať počas 6 kôl. Jeden závod potrvá 30 minút. Všetci pretekajú v pretekárskom aute Tatuus F3 T-318. Prvé závody začínajú v máji.“

03-05.05	Hockenheim, GER
17-19.05	Zolder, BE
07-09.06	Misano, IT
05-07.07	Norising, GER
19-21.07	Assen, NL
10-11.08	Brands Hatch, GB

PHILIPP LEISEN

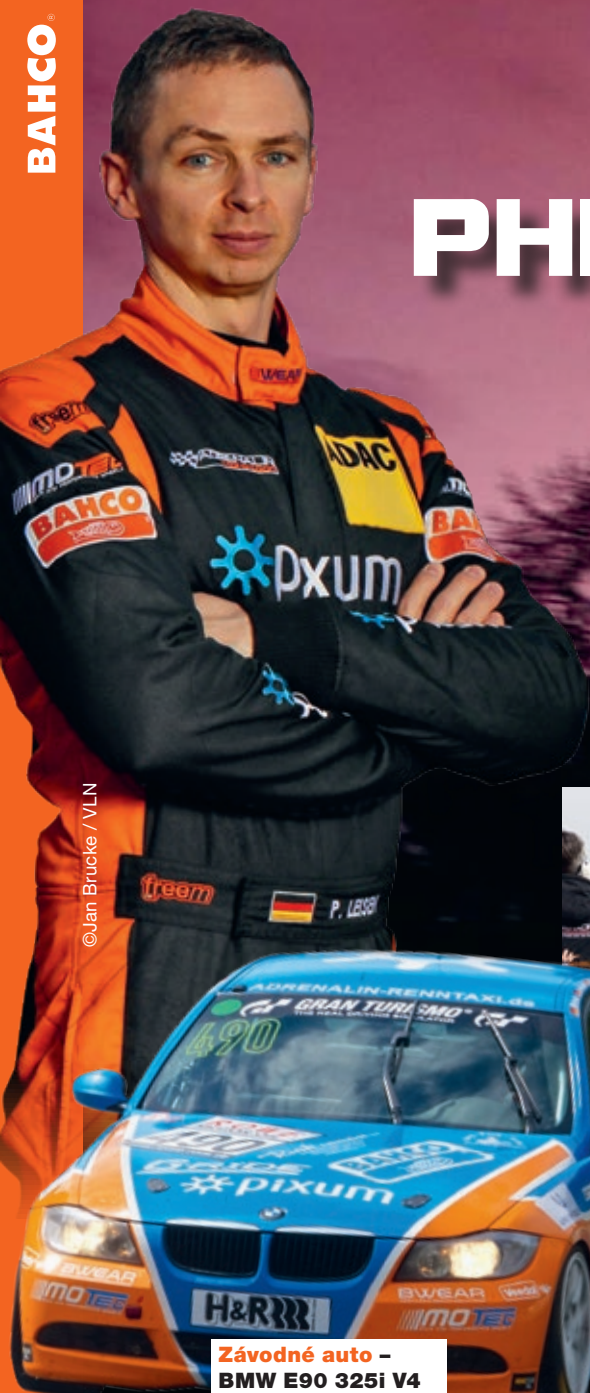

Vítězný tým – Pixum Team Adrenalin Motorsport

Vodiči Philipp Leisen, Danny Brink a Christopher Rink s manažerem týmu Matthias Unger

© Jan Brucke / VLN



© racepix.eu

Závodné auto – BMW E90 325i V4

- ▶ 225 HP
- ▶ 2,5 litra
- ▶ 6 valcov

©Peter Hoffmann

Pilot – Philipp Leisen

Preteky triedy: vytrvalostné preteky VLN
Endurance Championship
Webová stránka: www.philipp-leisen.de/
Facebook.com: /Philipp Quiet Motorsport
Štátna príslušnosť: Nemecko
Dátum narodenia: 31.05.1984 v Trieri
Bydlisko: 54666 Irrel
Výška / Váha: 1,78 m / 75 kg
Zamestnanie: Dipl. Betriebswirt (BA)
Záľuby: futbal, karting, fitness
Športový vzor: Kimi Raikkonen
Súkromné auto: BMW M3
Obrúbená trať: Nürburgring Nordschleife

” Vo VLN je veľmi ťažké vôbec dôjsť do cieľa. Vzhľadom na konštrukciu trate na Nordschleife, malá chyba okamžite znamená koniec – malá chyba zvyčajne okamžite vedie k úplnému zlyhaniu vozidla. “

Závodná trať – Nürburgring Nordschleife „Zelené peklo“

- ▶ 73 zákrut (z toho 33 vľavo, 40 vpravo)
- ▶ Dĺžka vytrvalostných pretekov: 24 358 km

Veľký obrázok: ©Jan Brucke / VLN

VLN-VÍTAZ 2018



Philipp Leisen – Víťaz VLN 2018!

Čo pre Vás znamená tento titul?

„Naozaj veľa! Pracovali sme na tom ako tím a to je určite ten najväčší titul, ktorý som získal v mojej 17-ročnej závodnej kariére. Víťazstvo vo VLN je medzinárodne uznávaným a vyhľadávaným titulom vďaka veľkému počtu jazdcov. Toto bol pre mňa najväčší a najúspešnejší rok v motoristickom športe, a to aj vďaka víťazstvu v celosvetovej BMW Sports Trophy. náš tímový šéf Matthias Unger, ktorý v tomto roku nešetril žiadne náklady ani úsilie na získanie prvého miesta, tiež významne prispel k nášmu celkovému víťazstvu.“

Ako by ste sa charakterizovali ako pretekár?

„Búrlivé časy sa skončili. Človek starne a správanie pri závodení sa mení podľa toho (smiech). V minulosti ak ste nezačínali na predných pozíciách museli ste dať do toho všetko na trati. Preteky trvali maximálne 30 minút a v ideálnom prípade aj auto muselo toľko vydržať. Pracovali sme s takpovediac lacným náradím, ktoré sa po kárťkom používaní zlomilo.“

Dnes sme s vytrvalostnými pretekmi prešli na kvalitnú trať, čo znamená, na ktorej sa musíme dlhodobo udržať. Veci musím robiť dôsledne a dobre a skončiť tak, ako sme na začiatku začínali. A vysoko kvalitné náradie spoločnosti Bahco je v tomto ohľade spoľahlivým partnerom.“

Čo robíte, ak nemáte preteky?

„Predávam všetko pre domácich kutilov a profesionálnych užívateľov v špecializovanej predajni elektric-

kého náradia a železiarstve, vrátane profesionálneho náradia Bahco. Pred piatimi rokmi som prevzal spoločnosť od môjho otca, ktorý je stále jej súčasťou. To robím 6 dní v týždni. Nie sme klasické železiarstvo, skôr sa zameriavame na naozaj dobrú kvalitu, [...]

Vo večerných hodinách sa väčšinou venujem športu, 4-6 krát v týždni. Niektorí podceňujú kondičnú prípravu v motoristickom športe.

Predovšetkým je to o hlave a mentálnom nastavení, často už po niekoľkých kolách viete ako pretek dopadne. Raz som išiel 24-hodinový závod s monitorom tepovej frekvencie a bol som neustále medzi 150 až 180 bpm, takže kondičná príprava je veľmi dôležitá spolu s mentálnou prípravou.“

Akú úlohu hrá náradie Bahco vo Vašej závodnej kariére?

„Ak sa snažím niečo opraviť, určite to robím dobrým náradím, ináč to nie je zábava. V mojej garáži je samozrejme veľký dielenský vozík Bahco 1475KXL6C, kam si odkladám svoje obľúbené náradie. Neboli by sme predávali náradie Bahco viac ako 30 rokov, ak by sme neboli spokojní.“

Aké sú Vaše plány na nadchádzajúcu sezónu?

„... máme nový podvozok, ktorý musíme vyskúšať ako prvý. Počasie na Nürburgringu na začiatku sezóny vie byť katastrofálne, niekedy testujeme v ťažkom daždi alebo snehu. Plánujeme začať súťažiť s rovnakým vozidlom a jazdcami ako v minulom roku - začíname koncom marca.“

DIELENSKÉ VOZÍKY



Protišmyková gumená pracovná plocha

30 KG
600 KG
Vysoká nosnosť

Ochrana rohov

Plne vysúvateľné zásuvky

STOP
Ø125 x 36 mm

Séria 1472K Dielský vozík, bez náradia

NOVÉ

Séria 1482K Nadstavba k dielským vozíkom, bez náradia

- Vysoká stabilita vďaka dvojstennému vystuženému rámu
- Ochrana zásuvky pred vypadnutím náradia

Centrálné zamykanie s rúrkovým kľúčom



1482K	510 mm	385 mm	690 mm
-------	--------	--------	--------

1472K	510 mm	950 mm	690 mm
-------	--------	--------	--------

Štandardné RAL-farby



379,00 €

71 kg

1472K5

 Vnútorne rozmery zásuviek:
 (1x) 543 x 445 x 53 mm
 (2x) 543 x 445 x 118 mm
 (2x) 543 x 445 x 184 mm

399,00 €

75 kg

1472K6

 Vnútorne rozmery zásuviek:
 (3x) 543 x 445 x 53 mm
 (2x) 543 x 445 x 118 mm
 (1x) 543 x 445 x 249 mm

429,00 €

78 kg

1472K7

 Vnútorne rozmery zásuviek:
 (5x) 543 x 445 x 53 mm
 (1x) 543 x 445 x 118 mm
 (1x) 543 x 445 x 249 mm

459,00 €

79 kg

1472K8

 Vnútorne rozmery zásuviek:
 (6x) 543 x 445 x 53 mm
 (1x) 543 x 445 x 118 mm
 (1x) 543 x 445 x 184 mm

Kód výrobku	Zásuvky	Farba		
1472K5	5	Oranžová		RAL 2009
1472K5BLACK	5	Čierna		RAL 9005
1472K5BLUE	5	Modrá		RAL 5002
1472K5RED	5	Červená		RAL 3001
1472K5GREY	5	Šedá		RAL 9022
1472K5WHITE	5	Biela		RAL 9003
1472K6	6	Oranžová		RAL 2009
1472K6BLACK	6	Čierna		RAL 9005
1472K6BLUE	6	Modrá		RAL 5002
1472K6RED	6	Červená		RAL 3001
1472K6GREY	6	Šedá		RAL 9022
1472K6WHITE	6	Biela		RAL 9003

Kód výrobku	Zásuvky	Farba		
1472K7	7	Oranžová		RAL 2009
1472K7BLACK	7	Čierna		RAL 9005
1472K7BLUE	7	Modrá		RAL 5002
1472K7RED	7	Červená		RAL 3001
1472K7GREY	7	Šedá		RAL 9022
1472K7WHITE	7	Biela		RAL 9003
1472K8	8	Oranžová		RAL 2009
1472K8BLACK	8	Čierna		RAL 9005
1472K8BLUE	8	Modrá		RAL 5002
1472K8RED	8	Červená		RAL 3001
1472K8GREY	8	Šedá		RAL 9022
1472K8WHITE	8	Biela		RAL 9003

Nadstavba, bez náradia

1482K4

 Vnútorne rozmery zásuviek:
 (3x) 543 x 445 x 53 mm
 (1x) 543 x 445 x 118 mm

399,00 €

Kód výrobku	Zásuvky	Farba		
1482K4	4	Oranžová		RAL 2009
1482K4BLACK	4	Čierna		RAL 9005
1482K4BLUE	4	Modrá		RAL 5002
1482K4RED	4	Červená		RAL 3001
1482K4GREY	4	Šedá		RAL 9022
1482K4WHITE	4	Biela		RAL 9003

Príslušenstvo pre sériu 1472K / 1482K

1477K-AC18
 Držiak rolne papiera

1477K-AC21
 Držiak pre pneumatické náradie

1477K-AC19
 Bočná priehradka

1477K-AC22
 Perforovaná bočná stena

1477K-AC20
 Držiak pre spreje, plechovky

1477K-AC26
 Predelovače zásuviek

Kód výrobku	Popis	€
1477K-AC18	Držiak rolne papiera	41,55
1477K-AC19	Bočná priehradka	36,90
1477K-AC20	Držiak pre spreje, plechovky	32,30

Kód výrobku	Popis	€
1477K-AC21	Držiak pre pneumatické náradie	69,20
1477K-AC22	Perforovaná bočná stena	50,75
1477K-AC26	Predelovače zásuviek	39,90

1/3 MODULY FIT&GO

FF1E1008

Skrutkovače pre skrutky s drážkou TORX®



49,90 €

	1/3	2/3	3/3
BE-7910	●	●	●
BE-7915	●	●	●
BE-7920	●	●	●
BE-7925	●	●	●
BE-7930	●	●	●
BE-7940	●	●	●

FF1E2210

Sada na výmenu kolies, 1/2"

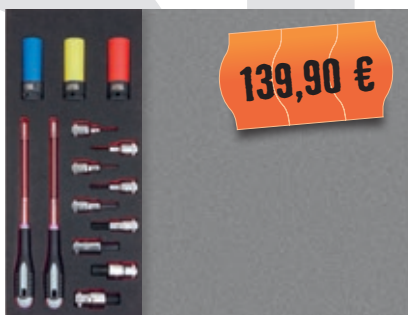

139,90 €

	1/3	2/3	3/3
7809M	●	●	●
BE-7606	●	●	●
BE-7607	●	●	●
BWSS12P317	●	●	●
BWSS12P319	●	●	●
BWSS12P321	●	●	●

FF1E4002

Kliešte na poistné krúžky

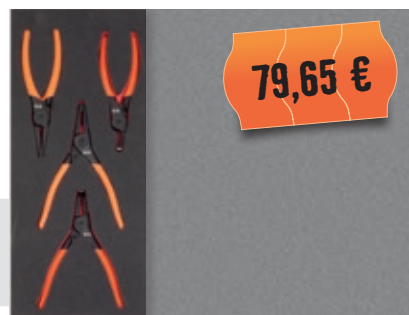

79,65 €

	1/3	2/3	3/3
2900-180	●	●	●
2890-180	●	●	●
2990-180	●	●	●
2800-180	●	●	●

FF1E2105

Sada nástrčných kľúčov, 3/8"



109,90 €

	1/3	2/3	3/3
7400TORX-E	●	●	●
7409TORX	●	●	●
7409TORX-L	●	●	●
7409M	●	●	●
7409F	●	●	●
7409PH	●	●	●

FF1E2211

Rázové nástrčné kľúče, 1/2"

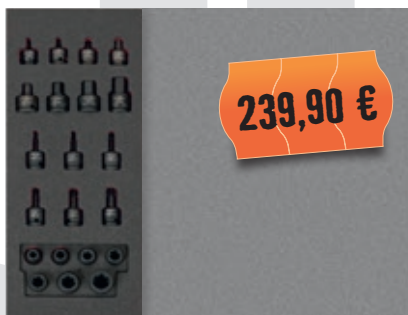

239,90 €

	1/3	2/3	3/3
7993S	●	●	●
7994S	●	●	●
K7801TORX-E	●	●	●

FF1E5008

Náradie na výmenu oleja

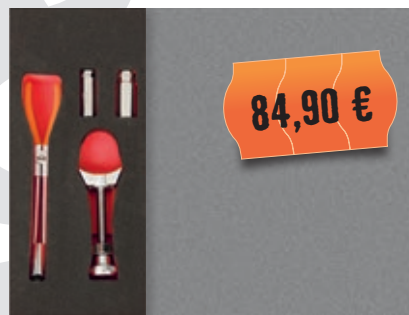

84,90 €

	1/3	2/3	3/3
7805ZZ-16	●	●	●
7805ZZ-21	●	●	●
BE1P	●	●	●
BE61110	●	●	●

FF1E2209

Sada nástrčných kľúčov, 1/2"



149,90 €

	1/3	2/3	3/3
7809M	●	●	●
7809TORX	●	●	●
7809XZN	●	●	●

FF1E3004

1RM Kombinované račňové kľúče



104,30 €

	1/3	2/3	3/3
1RM	●	●	●

FF1E5009

Náradie na výmenu oleja



59,90 €

	1/3	2/3	3/3
BE6217	●	●	●

2/3 MODULY FIT&GO

Fit & go
SYSTEM

BAHCO

FF1F2203

Rázové nástrčné kľúče, dlhé, 1/2"

27



269,90€

	1/3	2/3	3/3
K7801M	10-12-13-14-15-16-17-18-19-21-22-24 mm		
K7806M	10-12-13-14-15-16-17-18-19-21-22-24-27-30-32 mm		

FF1F5009

Sťahovače

5



189,00 €

	1/3	2/3	3/3
BS618	19 mm: 400 mm		
BS623	23 mm: 400 mm		
4545-2	25x50x50 mm; 120 Nm		
4545-N11	18x22x50 mm; 200 Nm; 10 Tn/100 Kn		
4532-0	25-90x100x70-130 mm; 80 Nm; 4.5 Tn/45 Kn		

Penové moduly s náradím:

Šité na mieru. Zamerané na používateľa.

Naše systémy na ukladanie náradia sú výsledkom našich mnohoročných skúseností v spolupráci s ich používateľmi a partnermi z letectva a priemyslu – prispôsobené a navrhnuté tak, aby uľahčili každodennú prácu.

- Pasujú do všetkých mobilných dielenských vozíkov Bahco a pracovných stolov Bahco
- Veľký výber modulov



Odolné voči: voda, skydrol, benzín



Odolné voči UV žiareniu



Tlmič nárazov

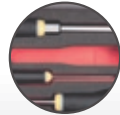

100 % kontrola 2-farebná pena



Systém zatláčenia (Push)

Fit & go
SYSTEM

Kompletný sortiment modulov s náradím nájdete – v online Bahco katalógu:

Vybavte si vaše dielenské vozíky s náradím. Na výber máme z viac ako **200 modulov** s rôznym náradím v rôznych veľkostiach modulov 1/3, 2/3 a 3/3.



1/3

181 x 445 mm



2/3

362 x 445 mm



3/3

543 x 445 mm



Všetky ceny sú uvedené bez DPH. Platné do 31.03.2020 alebo do vypredania zásob.

3/3

MODULY FIT&GO

FF1A71

Skrutkovače aj s T-rukovaťou

46



129,90 €

	1/3	2/3	3/3
59/S31	● 1/4": PH1-PH2-PH3-PH2G; T25-T15-T20-T10-T27-T30; H3-H4-H5-H6; P21-P22-P23; 0.8x5.5-0.6x4.5-0.5x3.0; KM653-QR		
901T	● T10; 153; T15x186; T20x186; T25x196; T27x196; T30x245; T40x245; T45x245; T50x245		
B190.055.125	⊕ 1.2x5.5x125		
B191.030.075	⊕ 0.5x3.0x75		
B191.040.100	⊕ 0.8x4.0x100		
B192.001.100	⊕ PH1 x 100		
B192.002.125	⊕ PH2 x 125		
B705.1/4.125	○ 1/4" 125 mm		

FF1A133

Skrutkovače aj s T-rukovaťou

17



109,90 €

	1/3	2/3	3/3
900T	● 2x150; 2.5x150; 3x150; 4x188; 5x195; 6x245; 8x245; 10x245		
B194	● T6x75; T7x75; T8x75; T9x75; T10x75; T15x100; T20x100; T25x125; T30x150		

FF1A27

Skrutkovače, imbusy a bity

65



199,90 €

	1/3	2/3	3/3
59S/31-1	● 1/4": PH1-PH2-PH3-PH2G; T25-T15-T20-T10-T27-T30; H3-H4-H5-H6; T21-P22-P23; 0.8x5.5-0.6x4.5-0.5x3.0; KM653-QR		
BE-8030	⊕ 0.6x3.5x125		
BE-8040	⊕ 0.8x4.0x100		
BE-8242	⊕ 1.0x5.5x150		
BE-8255	⊕ 1.2x6.5x150		
BE-8257	⊕ 1.6x8.0x175		
BE-8611	⊕ PH1 x 75		
BE-8620	⊕ PH2 x 100		
BE-8910	⊕ T10x75		
BE-8915	⊕ T15x100		
BE-8920	⊕ T20x100		
BE-8925	⊕ T25x125		
BE-8927	⊕ T27x125		
BE-8930	⊕ T30x150		
BE-8940	⊕ T40x150		
BE-9575	⊕ T9-T10-T15-T20-T25-T27-T30-T40		
BE-8577	○ 1/4" 118 mm		
BE-8355	⊕ 1.2x6.5x25		
BE-9678	⊕ 1.5-2-2.5-3-4-5-6-8-10 mm		
BE-8602	⊕ PH2 x 25		

FF1A4003

Kliešte na poistné krúžky

12

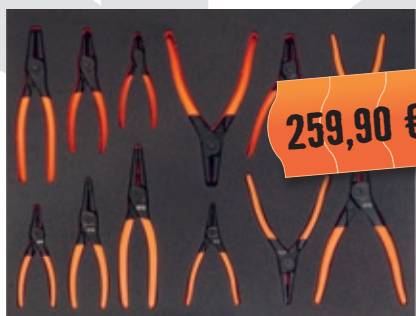

259,90 €

	1/3	2/3	3/3
2800-150	150 mm		
2800-180	180 mm		
2800-225	225 mm		
2890-140	140 mm		
2890-180	180 mm		
2890-210	210 mm		
2900-150	150 mm		
2900-180	180 mm		
2900-215	215 mm		
2990-140	140 mm		
2990-180	180 mm		
2990-200	200 mm		

FF1A5009

Izolované kliešte a skrutkovače

17



289,90 €

	1/3	2/3	3/3
2101S-160	160 mm		
2223 S-150	167 mm		
2250V-170	170 mm		
2430 S-200	1,000 V 200 mm		
2628 S-180	1,000 V 180 mm		
8072V	1,000 V 260 mm		
BE-8220S	1,000 V 0.5x3.0x100		
BE-8040S	1,000 V 0.8x4.0x100		
BE-8050S	1,000 V 1.0x5.5x125		
BE-8255S	1,000 V 1.2x6.5x150		
BE-8065S	1,000 V 1.2x6.5x175		
BE-8340	⊕ 0.8x4.0x25		
BE-8601	⊕ PH1 x 25		
BE-8610S	1,000 V PH1 x 75		
BE-8620S	1,000 V PH2 x 100		
BE-8810S	1,000 V P21 x 75		
BE-8820S	1,000 V P22 x 100		

FF1A5037

Pneumatické náradie

6



899,90 €

	1/3	2/3	3/3
BPC813	● 1/2" - 10,000 rpm - 6.3 bar		
BP814A	● 1/2" - 7,000 rpm - 6.2 bar		
BP922	6 mm - 25,000 rpm - 6.2 bar		
BP824	10,000 rpm - 6.3 bar		
BP110	∅ 3/75 mm - 18,000 rpm - 6.3 bar		
BP118	2,500 rpm - 6.3 bar		



SYSTEM

DIELENSKÉ VOZÍKY SO SORTIMENTOM

1472K6BKFF7SD

Dielenský vozík so 6 zásuvkami spolu s 214 kusmi náradia

■ 3/3 moduly náradia 543 x 445 mm

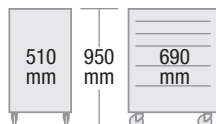
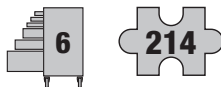

Moduly sú k dispozícii aj jednotlivo.



589,00 €

FF1A81

Skrutkovače a kľúče



B191.040.100	⌀ 4.0x0.8x100	
B190.055.125	⌀ 5.5x1.2x125	
B190.065.150	⌀ 6.5x1x150	
B192.000.075	PH0x75	
B192.001.100	PH1x100	
B192.002.125	PH2x125	
111M	6-7-8-9-10-11-12-13-14-15-16-17-19-21-22-24mm	
BE-9770-B	1.5-2-2.5-3-4-5-6-8-10 mm	

FF1A82

Uderové náradie a kliešte



3734S/6-T	⌀ 2-3-4-5-6-8 mm; 150 mm	
479-16	450 g	
3625W-35	⌀ 35 mm	
MTG-3-16	3 m; 16 mm	
KB18-01	18x161 mm	
KSBG18-10 DISPEN	18 mm, x10	

2101G180	180 mm	
2678G-180	2.0; 1.4; 180 mm	
2470G-200	200 mm	
2530	350 mm	
8224	250 mm	

FF1A179

Nástrčné kľúče s príslušenstvom



1/4" + 1/2"



2058-BR	1/4", 8 mm	
59/S100B-T	1/4": 4.5-5.5; PH1(x2)-PH2(x9)-PH3-PH2G(x5); PZ1(x2)-PZ2(x9)-PZ3, T10(x3)-T15(x5)-T20(x15)-T25(x8)-T27-T30(x15)-T40(x3)-TR10-TR15-TR20-TR25-TR30; HEX3-HEX4(x3)-HEX5-HEX6(x3)-HEX8; R1-R2	
6950SL	1/4", 1/4", 120 mm	
8150SL	1/2", 1/2", 265 mm	
6700SM	1/4", 4-4.5-5-5.5-6-7-8-9-10-11-12-13-14 mm	
A6800DM	1/4", 7-8-9-10-11-13 mm	
6956	1/4", 1/4", 150 mm	
6961	1/4", 1/4", 100 mm	
6966	1/4", 1/4", 35 mm	

7800SM	1/2", 10-11-12-13-14-15-16-17-18-19-20-21-22-24-27-30-34 mm	
7805DM	1/2", 10-13-17-18-19-16-21-22 mm	
7805SM	1/2", 16-21 mm	
8160-1/2	1/2", 1/2", 125 mm	
8162-1/2	1/2", 1/2", 250 mm	
8166-1/2	1/2", 1/2", 72 mm	
8156-1/2	1/2", 1/2", 257 mm	
7106S0080	1/2", 5/16"	
6973	1/4", 1/4"	
70S	5/16", T45-T50-T55	

DIELENSKÉ VOZÍKY SO SORTIMENTOM

1472K6/S1

Dielenský vozík so 6 zásuvkami spolu so 177 kusmi náradia

■ 3/3 moduly náradia 543 x 445 mm

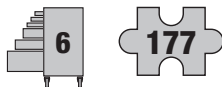

1.499,00 €

FF1A04

Kľúče



S4RM	8-11-12-15-16-19 mm	
111M	6-7-8-9-10-11-12-13-14-15-16-17-18-19-21-22-24-27-32 mm	
6M	6-7-8-9-10-11-12-13-14-15-17-19 mm	
9071C	27 mm; 208 mm / 8"	

FF1A05

Nástrčné kľúče s príslušenstvom



● 1/4" + 1/2"

BE-9678	1.5-2-2.5-3-4-5-6-8-10 mm	
SBS60	1/4" 4-4.5-5-5.5-6-7-8-9-10-11-12-13-14 mm	
SBS61	1/4" - 145 mm	
SBS63-2	1/4" - 150 mm	
SBS63-4	1/4" - 100 mm	
SBS63-6	1/4" - 150 mm	
SBS64	1/4" 1/4" - 125 mm	
SBS65	1/4" 1/4" - 32.5 mm	
SBS67	1/4" - 153 mm	
SBS69	1/4" 3/8" - 25 mm	
SBS80	1/2" 10-11-12-13-14-15-16-17-18-19-21-22-24-27-30-32 mm	
SBS88	1/2" 3/8" - 37 mm	

59S/31-1	1/4": PH1-PH2-PH3-PH2G; T25-T15-T20-T10-T27-T30; H3-H4-H5-H6; P21-P22-P23; 0.8x5.5-0.6x4.5-0.5x3.0; KM653-QR	
6956	1/4" 1/4" - 150 mm	
6972H	1/4" 1/4" - 26 mm	
7809M	1/2" - 5-6-7-8-10-12-14-17-19 mm	
7809TORX	1/2" - T20-T25-T27-T30-T40-T45-T50-T55-T60	
808050	1/4" 125 mm	
8150SL	1/2" 1/2" - 265 mm	
8154-1/2	1/2" 283 mm	
8160-W	1/2" 1/2" - 125 mm	
8162-1/2	1/2" 1/2" - 250 mm	
8166-1/2	1/2" 1/2" - 72 mm	

FF1A06

Skrutkovače a kliešte



BE-8020L	0.5 x 3.0 x 75	
BE-8040	0.8 x 4.0 x 100	
BE-8150	1.0 x 5.5 x 100	
BE-8255	1.2 x 6.5 x 150	
BE-8256	1.6 x 8.0 x 150	
BE-8350	1.0 x 5.5 x 25	
BE-8601	PH1 x 25	
BE-8610	PH1 x 75	
BE-8620	PH2 x 100	
BE-8910	T10 x 75	
BE-8915	T10 x 100	
BE-8920	T20 x 100	
BE-8925	T25 x 125	
BE-8927	T27 x 125	
BE-8930	T30 x 150	

MTB-3-16	3 m; 16 mm	
2101B-160IP	160 mm	
2427 G-200 IP	200 mm	
2535L	20 mm	
2628 G-160IP	1.8; 2.0; 160 mm	
2951-180	2.0 - 180 mm	
5515T-52	30 mm; 180-690 mm	
8224 IP	250 mm	

FF1A07

Pilníky, úderové náradie, pilka na kov



3734N	150 mm - 3-5-6 mm	
3735N-4-120	120 mm - 4 mm	
3740-175	175 mm - 21 mm	
SQZ150003	170 mm	
1-100-08-2-2	200 mm	
1-210-08-2-2	200 mm	
1-230-08-2-2	200 mm	
2744	190 mm	

3625W-35	35 mm; 100x300 mm	
3745-150	150 mm; 6 mm; 17x11 mm	
481-400	400 g; 112x300x25 mm	
782-U	290 mm	
317	432 mm / 17"	

Fit & go

Moduly sú k dispozícii aj jednotlivo.

1472K7/S1

Dielenský vozík so 7 zásuvkami spolu s 300 kusmi náradia

■ 3/3 moduly náradia 543 x 445 mm

Fit & go Moduly sú k dispozícii aj jednotlivito.

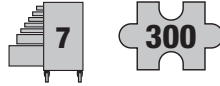

2.399,00 €



FF1A08

Nástrčné kľúče s príslušenstvom

168



1/4"
3/8"
1/2"

A6800DM	1/4"	5.5-6-7-8-9-10-11-12-13 mm	
A7402DM	1/4"	10-11-12-13-14-15-16-17-18-19 mm	
1544		76 mm - 0.03-1.00 mm	
6700SM	1/4"	5.5-6-7-8-9-10-11-12-13 mm	
6709M	1/4"	3-4-5-6-8 mm	
6709PH	1/4"	PH1-PH2-PH3	
6709TORX	1/4"	T8-T9-T10-T15-T20-T25-T27-T30-T40	
6950SL	1/4"	1/4" - 120 mm	
6954	1/4"	1/4" - 115 mm	
6956	1/4"	1/4" - 150 mm	
6958	1/4"	153 mm	
6960	1/4"	50 mm	
6961	1/4"	101 mm	
6962	1/4"	152 mm	
6962L	1/4"	335 mm	
6966	1/4"	1/4" - 35 mm	
6972H	1/4"	1/4" - 26 mm	
7400SM	1/4"	6-7-8-9-10-11-12-13-14-15-16-17-18-19-22 mm	
7407H	1/4"	3/8" - 26 mm	
7409M	3/8"	3-4-5-6-7-8-10 mm	
7409TORX	3/8"	T25-T27-T30-T40-T45-T50	
7750SL	3/8"	3/8" - 205 mm	
7754	3/8"	3/8" - 160 mm	
7758	3/8"	250 mm	
7760	3/8"	75 mm	
7761	3/8"	127 mm	
7762	3/8"	252 mm	
7764	3/8"	1/4" - 24,7 mm	
7765	1/4"	3/8" - 25 mm	
7766	3/8"	3/8" - 51,5 mm	
7800SM	1/2"	10-11-12-13-14-15-16-17-18-19-21-22-24-27-30-32 mm	
7807H	1/4"	1/2" - 38 mm	
7809M	1/2"	5-6-7-8-10-12-14-17-19 mm	
7809TORX	1/2"	T20-T25-T27-T30-T40-T45-T50-T55-T60	
8150SL	1/2"	1/2" - 265 mm	
8154-1/2	1/2"	1/2" - 283 mm	
8160-1/2	1/2"	1/2" - 125 mm	
8162-1/2	1/2"	1/2" - 250 mm	
8164-1/2	3/8"	1/2" - 33 mm	
8165-1/2	1/2"	3/8" - 37 mm	
8166-1/2	1/2"	1/2" - 72 mm	
8964	1/2"	3/4" - 45 mm	

FF1A09

Kľúče

34



111M	6-7-8-9-10-11-12-13-14-15-16-17-18-19-21-22-24-27-30-32 mm	
1320RM	8-9-10-11-12-13 mm	
6M	6-7-8-9-10-11-12-13-14-15-16-17-18-19-20-22-24-27-30-32 mm	
9071C	27 mm; 208 mm / 8"	

FF1A10

Skrutkovače a meracie náradie

66



BE-8020L	0.5 x 3.0 x 75	
BE-8030	0.6 x 3.5 x 75	
BE-8155	1.2 x 6.5 x 125	
BE-8260	1.6 x 8.0 x 175	
BE-8350	1.0 x 5.5 x 25	
BE-8601	PH1 x 25	
BE-8602	PH2 x 25	
BE-8610	PH1 x 75	
BE-8620	PH2 x 100	
BE-8630	PH3 x 150	
BE-8910	110 x 75	
BE-8915	115 x 100	
BE-8920	120 x 100	
BE-8925	125 x 125	
BE-8927	127 x 125	
BE-8930	130 x 150	
BE-8940	140 x 150	
BE-9770	1.5-2-2.5-3-4-5-6-8-10 mm	
MTB-3-16	3 m; 16 mm	
1150-1/2H/P	235 x 75 x 9	
1177-SCRIBE	70°; 230 mm	
2820EF2	200 mm	
5515T-52	30 mm; 180-690 mm	
59S/31-1	1/4"; PH1-PH2-PH3-PH2G; T25-T15-T20-T10-T27-T30; H3-H4-H5-H6; PZ1-PZ2-PZ3; 0.8x5.5-0.6x4.5-0.5x3.0; KM653-QR	
808050S	1/4"; 68 mm	
2047-0-8-4	100 mm	
2047PR-1-2	PH1-2 x 100 mm	

FF1A12

Rezacie a uderové náradie

19



FS-8	165 mm	
1-100-06-1-2	150 mm	
1-100-06-2-2	150 mm	
1-160-06-1-2	150 mm	
1-210-06-1-2	150 mm	
1-230-06-1-2	150 mm	
2509	525 mm	
2535F2	10 mm; 535 mm	
3625W-35	35 mm; 100x300 mm	
3734	150 mm - 3-5-8 mm	
3735-4-120	120 mm - 4 mm	
3740-150	150 mm - 18 mm	
3745-150	150 mm - 6 mm	
481-300	300 g; 105x300x23 mm	
481-500	500 g; 118x300x27 mm	
8158-1/2	1/2" - 390 mm	
319	300 mm / 11"	

FF1A11

Kliešte

13



2101GC-125IP	125 mm	
2101GC-160IP	160 mm	
21HDGC-200IP	200 mm	
2427 GC-200IP	200 mm	
2430 GC-200 IP	200 mm	
2628 GC-160IP	2.0; 1.8; 160 mm	
2928	160-200-250 mm	
2951-250	3.0 - 250 mm	
2952-165	165 mm	
8224CIP	250 mm	

RUČNÉ NÁRADIE

903T-1
Sada skrutkovačov s T-rukoväťou

Krátku 90° čepeľ je možné používať na skrutkovanie s extrémnym uťahovacím momentom v ľahko dostupných miestach alebo s obmedzenou výškou.

Dlhá čepeľ umožňuje dosiahnutie stredného krútiaceho momentu pri práci na neprístupných miestach



2-zložková rukoväť

● 3 4 5 6 8 10 mm

51,00 €
BE1TS-S7
Sada T-rukovätí s výkyvnými nástrčnými kľúčmi

○ 7 8 10 12 13 14 17 mm

109,9 €
BE1TH-S6
Sada T-rukovätí na imbusové-šesthranné skrutky

● 2.5 3 4 5 6 8 mm

44,90 €
BE-9770
Sada zahnutých imbusových kľúčov

■ S guľičkou pre lepší prístup

● 1.5 2 2.5 3 4 5 6 8 10 mm

14,90 €
158-NB
Kliešte so špicatými čeľustami

■ Extra dlhé, so zahnutou špičkou 35°

22,45 €
1467-250
Nitovacie kliešte

■ 4 vymeniteľné hlavy,
Ø 2,4 / 3,2 / 4 / 4,8 mm

27,90 €

**8120-
Račne s výkyvnou hlavou**

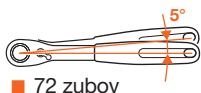

NOVÉ



BAHCO	□	∠	← mm →	g	€
8120-1/4	1/4"	5°	149	129	17,95
8120-3/8	3/8"	5°	223	311	26,50
8120-1/2	1/2"	5°	266	572	32,95



**3625PU-
Bezodrazové kladivo, potiahnuté PU**



-20°C - +90°C



PU

83~86 Shore A



BAHCO	← mm →	mm	g	€
3625PU-30	300	35	300	17,90
3625PU-50	340	50	640	22,90
3625PU-60	400	60	1080	29,90

**S9HEX
Sada nástrčných
klíčov s výstupm
na skrutky**

1/2"

Šesťhran

24,95 €

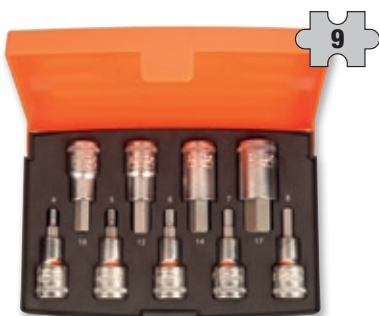

M 4 5 6 7 8 10 12 14 17



NOVÉ

110 x 320 x 375 mm

95



139,95 €

**S95
Sada nástrčných
klíčov**

- ISO 1174
- Vysokovýkonná legovaná oceľ, matné

1/4" + 1/2"

1/4"	4 4.5 5 5.5 6 7 8 9 10 11 12 13
1/4"	60 zubov, uhol záberu 6°
1/4"	75 & 150 mm
1/4"	&
1/2"	10 11 12 13 14 15 17 18 19 20 21 22 24 27 30 32
1/2"	16 21
1/2"	60 zubov, uhol záberu 6°
1/2"	125 & 150 mm
1/2"	&
	1.5 2 2.5 3 4 5 6 8 10
	7, 8, 9, 10, 11, 12, 13, 14, 15, 16, 17, 18, 19
1/4"	1/4"
1/4"	1/4"
	4.5 5.5
	PH1 PH2 PH2 PH2 PH3 PH2G PH2G
	PZ1 PZ2 PZ2 PZ3
	T10 T15 T15 T15 T20 T20 T20 T25 T25 T27 T30
	M 3 4 5 6

**S9TORX
Sada nástrčných
klíčov s výstupm
na skrutky**

1/2"

TORX®

22,95 €



T20 T25 T27 T30 T40 T45 T50 T55 T60

AUTO DIELNE - VYBAVENIE

BLE301
Pojazdné montážne ležadlo



69,95 €

BLE304
Pojazdné skladacie
montážne
ležadlo a
stolička

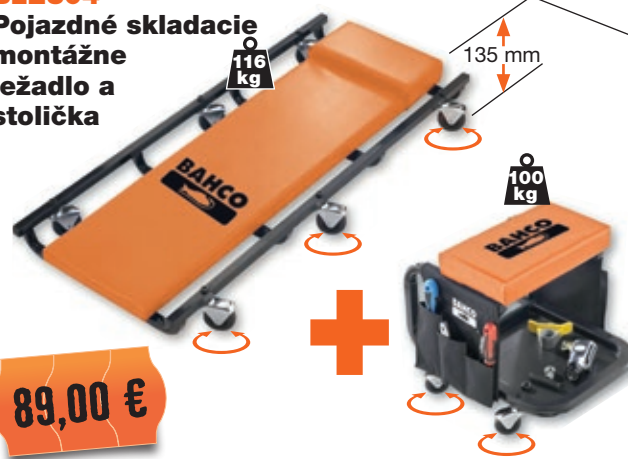

89,00 €



BLE300
Dielenská stolička
so zásuvkami

99,95 €



89,95 €

BLE305
Odpružená pneumatická
dielenská stolička

5750
Pokryvka
sedadla



■ Nylon, odolný
voči chemickým
látkam, ľahko
oprateľný

9,90 €

B147.001.400
Flexibilný magnetický
zdvíhač



1 kg

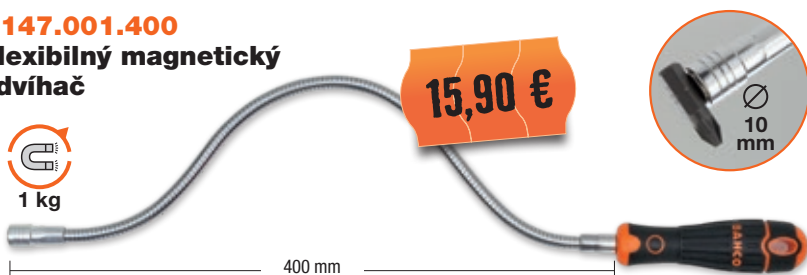

15,90 €

BMD150
Magnetická
miska

Ø 150 mm

6,50 €



PVC



HYDRAULICKÉ A ZDVÍHACIE NÁRADIE

Zdvihák

- Dvojitý piest umožňuje až o 50% rýchlejšie zdvíhanie



Video návody na použitie & údržbu

BH1CB1000

Priečný nosník pre zdvihák

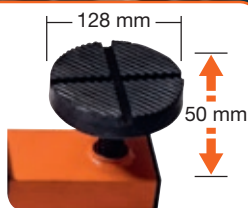

- BH11500,
- BH1200,
- BH13000

94,00 €



Hliníkové zdviháky

- Dvojitý piest umožňuje dosiahnuť maximálnu výšku pomocou 6 zošliapnutí



BH1S45

Nožnicový zdvihák

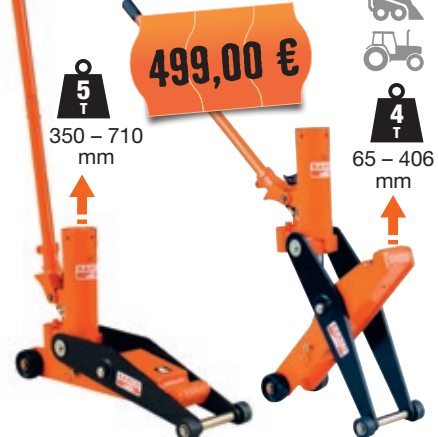

- Dojpolohová zdvihadacia pätku umožňuje manipuláciu s vysokozdvížnymi vozíkmi s plochými alebo hranatými povrchmi

BH13000QA

Zdvihák so systémom rýchleho prístupu, 3 tony

- Nový systém rýchleho prístupu: iba 5 zošliapnutí na dosiahnutie maximálnej výšky



5x



349,00 €

90 – 590 mm

885 mm

53 kg

NOVÉ

BH13000L

Zdvihák, 3 tony



- Dvojitý piest pre rýchle zdvíhanie
- Dlhé šasi umožňuje hlboké zasunutie zdvíhaka pod vozidlo



699,00 €

Obzvlášť vysoká výška zdvíhu

130 – 800 mm

1270 mm

EXTRA DLHÝ

102 kg

BH15000A

Zdvihák, extra dlhý, 5 ton



549,00 €

150 – 570 mm

1354 mm

89 kg



BH110000A

Zdvihák, extra dlhý, 10 ton



799,00 €

170 – 565 mm

1654 mm

124 kg



BH110000A-EXT

Predlžovací nástavec sedla, 10 ton



79,00 €

- Na zvýšenie výšky zdvíhu
- Dodáva sa s 10 mm imbusovým kľúčom pre montáž

- BH15000A, BH110000A

Hydro-pneumatický zdvihák pre najťažšie práce

BH23015C

Kompaktný zdvihák, 30 ton

- Ideálny pre opravy na cestách vďaka kompaktnej veľkosti, dodáva sa s odstrániteľnou rukoväťou / pákou a mäkkým držadlom na prenášacej rukoväti



30 T

Adaptéry na ďalšie zvýšenie výšky zdvíhu: 45 mm + 75 mm

BH2402010

40 ton

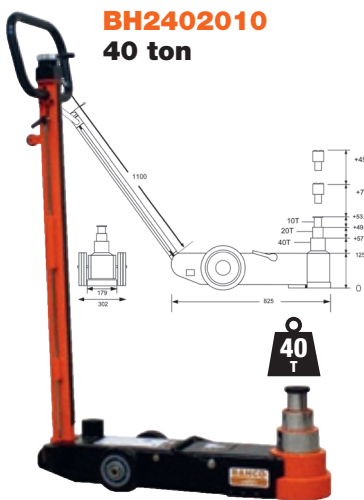

40 T

BH2604020

60 ton

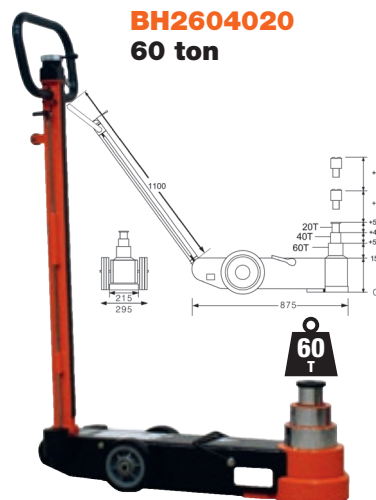

60 T

- Veľké kolieska z PU ľahko prekonávajú prekážky, ako sú hadice a káble
- Vodiace koleso na páke zabraňuje zraneniu a umožňuje lepšiu ovládateľnosť zdvíhaka (BH2402010, BH2604020)

BAHCO	mm	1 mm	2 mm	3 mm	kg	€
BH23015C	150	224 / 30 t	292 / 15 t	—	35	849,00
BH2402010	125	183 / 40 t	233 / 20 t	287 / 10 t	52	1.449,00
BH2604020	150	206 / 60 t	255 / 40 t	310 / 20 t	71	1.549,00

HYDRAULICKÉ A ZDVÍHACIE NÁRADIE

BH1M1000 Univerzálny pojazdný zdvihák, 1 tona

- Zdvihák a stojan na motocykle
- Dvojitý piest umožňuje až o 50% rýchlejšie zdvíhanie

459,00 €

4 uzamykateľné polohy pohyblivého ramena



Zdvíhacie podpery

- Polohovací systém so západkou

BH33000 3 tony

- 1 pár

35,00 €

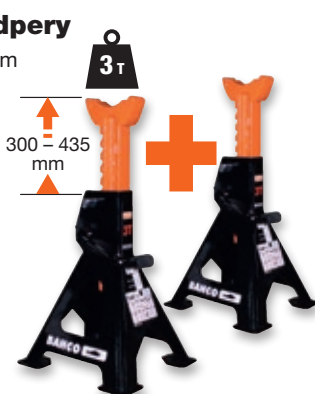

BH36000 6 ton

- 1 pár

64,90 €



Zdvíhacie podpery, robustné

BH3HD8000 8 ton

- Polohovací systém so západkou

55,50 €



BH3HD12000 12 ton

- So zaistovacím čapom s ložiskom pre presné nastavenie výšky

89,90 €



BH4-

Hydraulické flaškové zdviháky

- S poistným ventilom



-20°C - +70°C

BAHCO	T	mm	mm	kg	€
BH42	2	172	372	3,82	37,90
BH45	5	212	468	5,05	49,90
BH410	10	220	483	7,43	65,90
BH415 *	15	231	498	9,67	85,90
BH420 *	20	241	521	13,22	114,90
BH430 *	30	244	492	16,32	154,90

*s rukoväťou na prenášanie



BH5SP500QA

Hydraulický zdvihák prevodoviek, 500 kg

- Používa sa pod zdvihnutými vozidlami na bezpečné odstraňovanie, montáž alebo transport prevodoviek
- Rýchle dosiahnutie úplnej výšky po 38 zdvihoch vďaka dvojrychlostnej pumpe
- Vysoká stabilita vďaka širokej báze
- Odpružený znižovací mechanizmus



Sedlo možno umiestniť zhora nadol



204,00 €

BH5DP1000QA

Hydraulický zdvihák prevodoviek, 1000 kg

- Používa sa pod zdvihnutými vozidlami na bezpečné odstraňovanie, montáž alebo transport prevodoviek
- Rýchle dosiahnutie úplnej výšky po 36 zdvihoch vďaka dvojrychlostnej pumpe
- Zdvíhanie bremena pomocou nožného pedálu, čím sa uvoľnia ruky



Ø 75 mm



499,00 €

BH8AC2-500

Otočný stojan na motor, 500 kg

- Pre ľahkú údržbu motora
- Pogumovaná rukoväť umožňuje ľahké otáčanie s bremenom v oboch smeroch



Nastaviteľné poistné kolíky

Odnímateľná olejová vaňa

279,00 €

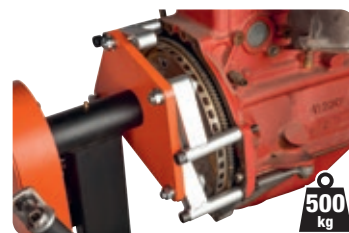

500 kg



Unikátny prevodový pomer 70:1

BH1CD680

Manipulačný vozík na manévrovanie s vozidlom

- Bezproblémové zdvíhanie a manévrovanie osobných automobilov alebo ľahkých úžitkových vozidiel
- Rukoväť potiahnutá PVC



otvorené



zatvorené

Nožný pedál pre rýchle zdvíhanie

680 kg

119,00 €



450-810 mm

max. 325 mm



HYDRAULICKÉ A ZDVÍHACIE NÁRADIE

Dielenské hydraulické lisy

- Navijak s otočnou rukoväťou pre jednoduchý pohyb lisovacej dosky
- Robustný zváraný rám so stabilnou základňou

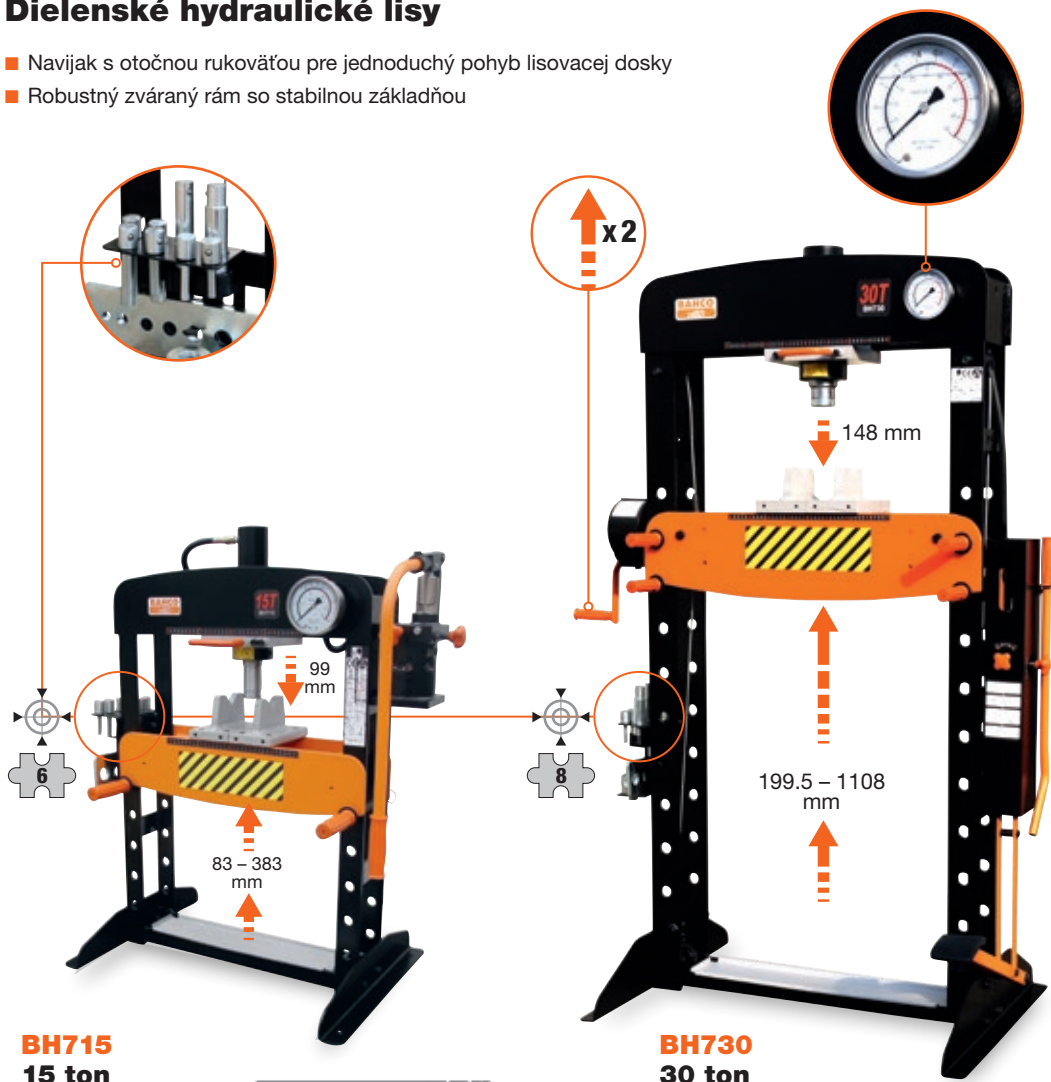

BH715
15 ton

BH730
30 ton

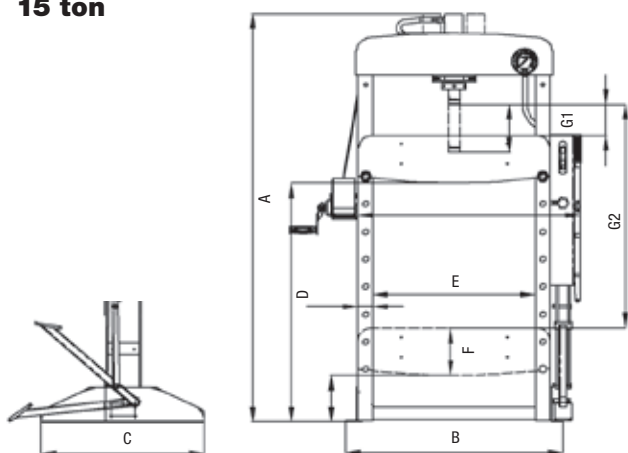

Video návody na použitie & údržbu



BAHCO		A mm	B mm	C mm	D mm	E mm	F mm	G1 mm	G2 mm	kg	€
BH715	15 t	970	695	500	383	495	83	99	399	80	769,00
BH730	30 t	1810	950	700	1108	695	199.5	140	1020	189	1.550,00

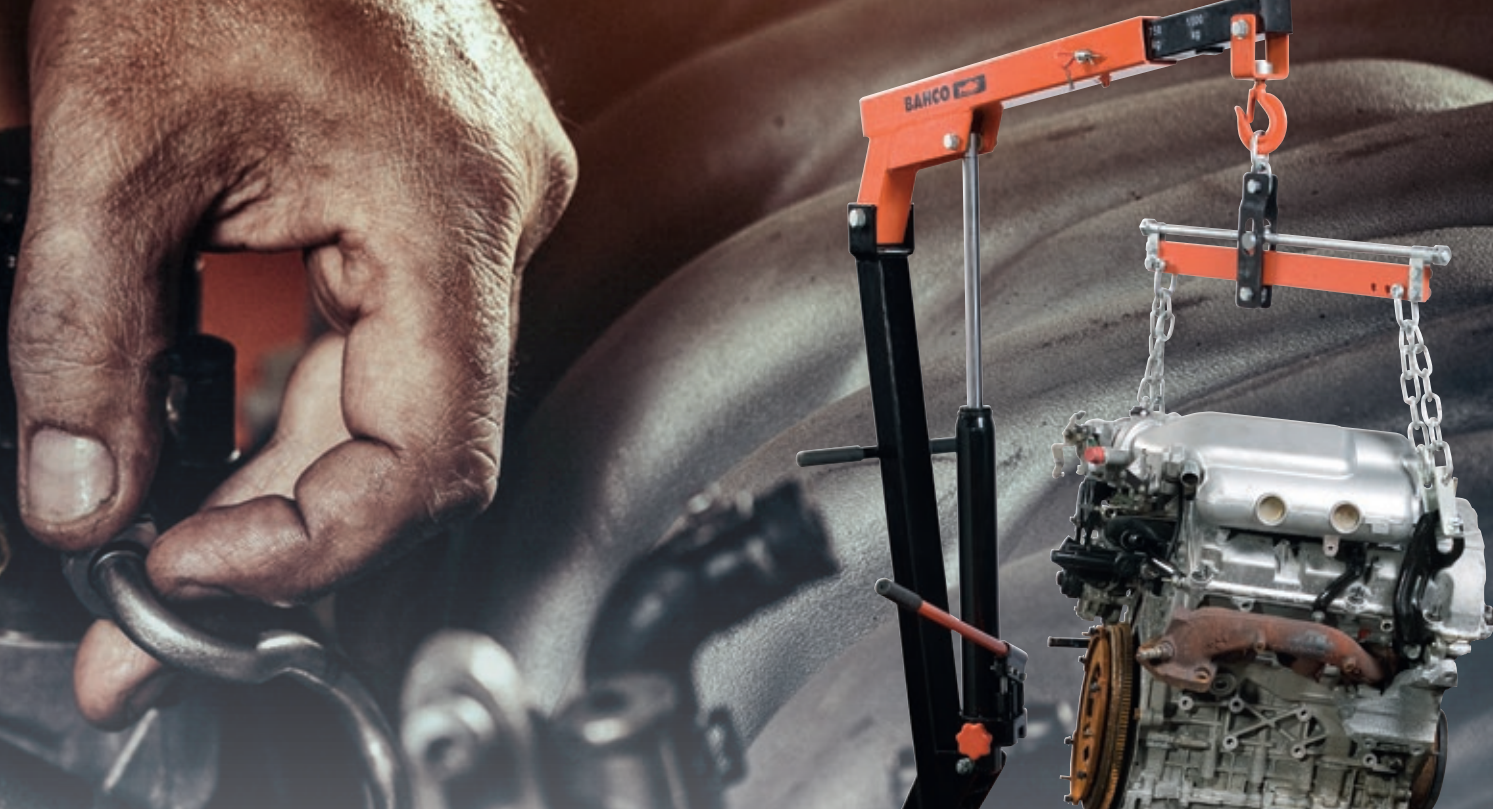

BH6FC1000

Skladací žeriav 1 tona

- Dvojitý valec umožňuje o 50% rýchlejšie zdvíhanie
- "Dead man" bezpečnostný mechanizmus
- Pretlakový ventil

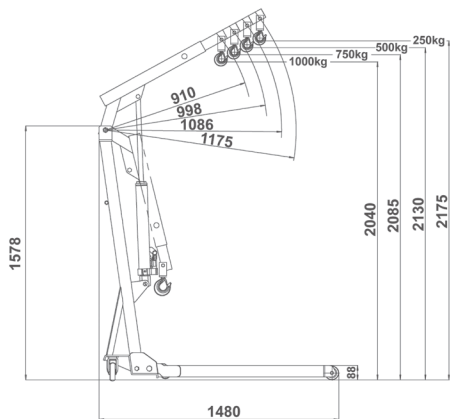
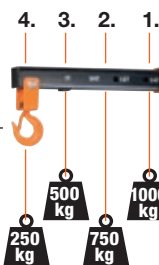

88 – 2175 mm

429,00 €



Video návody na použitie & údržbu



BH6AC1-680A

Nastaviteľný záves motora

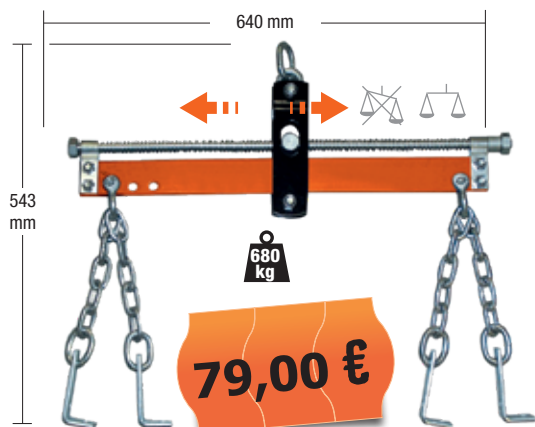

79,00 €

BH8AC1-500

Podporná tyč motora



99,00 €

- Vhodná pre všetky vozidlá vrátane veľkých SUV; Audi Q7, BMW X5, Porsche Cayenne, VW Touareg

PNEUMATICKÉ NÁRADIE

Rázové uťahovák

120 mm

BPC813

1/2"

max. 678 Nm

BPC815

1/2"

max. 1112 Nm

BPC817

3/4"

max. 2034 Nm



Video návody na použitie & údržbu



BAHCO	BAR	mm	l/min	Nm	Max Nm	min-1	dba	mm	kg	€	
BPC813	1/2"	6.3	10	113	407	678	10000	87	120	1.54	155,95
BPC815	1/2"	6.3	10	113	786	1112	8000	88	187	1.91	219,00
BPC817	3/4"	6.2	10	198	1627	2034	5000	96	220	3.44	440,00

BP814A

Rázový račňový uťahovák

302,00



1/2"

max. 244 Nm

- Výkonnejší a rýchlejší ako rača
- Lepší prístup než pri použití rázového kľúča
- Ideálny pre prácu v zúžených miestach

BAR	mm	Nm	Max Nm	min-1	dba	mm	kg	
1/2"	6.2	10	195	244	7000	97	334	1.8

BP610

Excentrická brúska 2,5 mm

- Vrátane brúsneho kotúča Velcro®

142,20 €



Dá sa použiť so systémami s centrálnym odsávaním

mm	BAR	mm	l/min	W	min-1	dba	m/sec ²	mm	kg
152	6.3	10	255	224	11000	80	< 2.50	195	0.8

BP809

Uhľová leštička 7"

- Bezpečnostná spúšť
- Aretácia vretena



225,90 €

BAR	mm	l/min	W	min-1	dba	m/sec ²	mm	kg
6.3	10	108	970	2500	90	< 2.50	328	2.1

BP825

Prepínateľná vŕtačka 13 mm

Bočná rukoväť

119,90 €



Tlačidlo vysokej rýchlosti / spätného chodu

BAR	mm	l/min	W	min-1	dba	m/sec ²	mm	kg
6.3	10	105	220	450	88	< 2.50	210.5	1.53

BP127 Ihlicový oklepávač



- 19 ihliel 3 x 180 mm

199,90 €

BAR						
6.3	10	3700	97	< 8.70	375	2.6

BPN010 Čistiaca pištoľ



- Výstupná rúrka chránená oceľovou tryskou
- 2 režimy prevádzky: čistenie (mydlo a vzduch) a sušenie (len vzduch)

BAR				
6.2	10	68	6000-7000	0.9

134,00 €

BP799 Gravírovačka



99,00 €

BAR						
6.3	10	13000	78	< 2.00	140	0.24

BPHRC1020 / BPHRC1316 Bubny na vzduchové hadice



- Otočný oceľový bubon 145°
- Polypropylénový kryt odolný voči korózii
- Západkový systém automaticky blokuje rozvinutú hadicu na potrebnej dĺžke

Otváracia/zatváracia pružina pre západkový systém

BAHCO	BAR					€
BPBHC1020	15	3/8-3/8"	10	20	8,3	189,90
BPBHC1316	15	1/2-1/2"	13	15+1	8,5	199,90

BP219 / BP219L Pneumatická fúkacia pištoľ

- Vložka z mosadze



BP219L
s dlhou tryskou,
330 mm

BAHCO	BAR						€
BP219	6.3	10	68	<80	240	0.13	9,45
BP219L	6.3	10	340	<80	470	0.15	9,95

BPHVLP01 HVLP striekacia pištoľ na maľovanie

95,90 €



- Obsahuje sadu dýz: 1.0, 1.2, 1.4, 1.7 a 2.0 mm

BP500 Magnetický držák



45,00 €

BPN251 Mini olejníčka

- 1/4"



6,95 €

AKUMULÁTOROVÉ NÁRADIE



Kovové puzdro pre dlhšiu životnosť a výkon



Všetky sady v kufrí s 2 batériami a nabíjačkou

NOVÉ

BCL31IS1K1 Aku Mini rázový skrutkovač - sada

1/4"

155 mm

12V

max. 105 Nm



245,00€

Rýchlopínacie skľučovadlo

0.93 kg



IP20



Video BCL31IS1



- Kovové puzdro pre dlhšiu životnosť a výkon
- Nízke vibrácie vďaka dvojzložkovej rukoväti



1/4"	V	Max Nm	min ⁻¹	dba	m/sec ⁻²	mm	kg
1/4"	12	105	0-2400	101.1	8.85	155x50x191	0.93

BCL33IW1K1 Aku rázový uťahovák - sada

1/2"

18V

2 rozsahy otáčok

110 Nm (550 RPM)

590 Nm (1650 RPM)



575,00 €



IP20

- Kovové puzdro pre dlhšiu životnosť a výkon
- Indikátor stavu akumulátora sa aktivuje vypínačom



1/2"	V	Max Nm	min ⁻¹	dba	m/sec ⁻²	mm	kg
1/2"	18	105 / 590	550 / 0-1650	99.2	6.65	260x70x258	3.11

BCL31D1K1
Aku vŕtačka/skrutkovač – sada

3/8"-10 mm

12V

Rýchlopínacie
 skľúčovadlo

10 rôznych nastavení
 krútiaceho
 momentu,
 1 nastavenie vŕtania

1.03
 kg



2 rozsahy otáčok



235,00 €



Nízke vibrácie vďaka
 dvojzložkovej rukoväti

mm	V	Max Nm	min-1	dba	m/sec ²	mm	kg
10	12	24	360 / 1550	83.9	4.00	200x54x191	1.03



BCL32G1K1
Aku maznica – sada

14.4V



360,00 €

750 mm



≥ 400 g

414 bar

70g / min.



V	PSI / BAR	g/min.	dba	m/sec ²	mm	kg
14.4	600 / 414	70	78.6	0.39	200x75x485	3.4

BCL33D1K1
Aku vŕtačka/skrutkovač – sada

1/2"-13 mm

18V

Rýchlopínacie
 skľúčovadlo

10 rôznych nastavení
 krútiaceho
 momentu,
 1 nastavenie
 vŕtaniag

LED



BEZUHLÍKOVÝ MOTOR

- ✓ vysoký krútiaci mom
- ✓ vyššia frekvencia úderov
- ✓ menšia údržba
- ✓ dlhšia životnosť

2 rozsahy otáčok



399,00 €

Nízke vibrácie vďaka
 dvojzložkovej rukoväti

Indikátor stavu akumulátora
 sa aktivuje vypínačom



mm	V	min-1	Max Nm	dba	mm	kg
13	18	0-370 / 0-1570	32	83.5	180x60x290	1.35



MOMENTOVÉ NÁRADIE

74WR- Nastaviteľný momentový klikací kľúč so stupnicou v okienku

- Robustný mechanizmus – po viac ako 100 000 cykloch v tolerancii ± 3%
- Pevná račňová hlava



Odolný voči:
benzín, olej,
masnota



Lahko čitateľná
stupnica

Zvukový a hmatový
signalizačný systém pri
kliknutí



Označenie
stredú rukoväte
pre optimálne
uchopenie

Značenie
kalibrácie



BAHCO	Nm	mm	mm	g	€
74WR-15	3–15	1/4"	221	300	109,00
74WR-25	5–25	1/4"	221	300	109,00

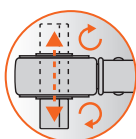

- Priečodný štvorhran na
zmenu smeru otáčania



BAHCO	Nm	ft.lb	mm	mm	g	€
74WR-50	10–50	7.5-37.5	3/8"	335	700	109,00
74WR-100	20–100	15-75	1/2"	387	900	112,00
74WR-200	40–200	30-150	1/2"	470	1100	115,00
74WR-300	60–300	45-220	1/2"	593	1400	125,00
74WR-340	60–340	45-250	1/2"	685	1500	125,00
74WR-400	80–400	60-300	3/4"	686	1900	199,00

Pohodlný na dotyk
príjemný povrch
rukoväte



Odolný voči:
benzín, olej, masnota

Tlačidlo na nastavenie
krútiaceho momentu; zreteľne
viditeľné pri uvoľnení

89222CR-1000 Kompaktný násobič krútiaceho momentu

- S vyhnutým reakčným ramenom
- Ľahký kompaktný dizajn pre ľahký prístup



1.795,00

Nm max.	Ratio	Nm max.	mm	mm	g
45	22.2:1	1000	1/2"	3/4"	1400

TAW- Elektronický momentový klíč s nastavovaním uhla uťahovania



■ Pevná račňová
hlava s kĺbom,
40 zubov

■ LED diody na oboch stranách



● Dosiadol sa prah predbežného varovania
● V cieľovom rozsahu
● Mimo toleranciu

- Programovateľný čas automatického vypnutia
- Uchovanie hodnôt a nastavení počas výmeny batérie



◆ Nm, Kg.cm., dNm,
Lbf.ft., Lbf.in.



Vibrovanie
rukoväte

50 meraní
10 prednastavení

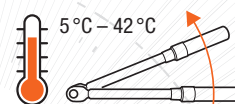

■ Prevádzkové režimy:

- Krútiaci moment
- Uhol
- Krútiaci moment a potom uhol
- Prednastavené hodnoty

BAHCO	Nm	□	← mm →	g	€
TAW1430M	1.5–30	1/4"	358	820	539,00
TAW38135	7–135	3/8"	475	1270	529,00
TAW12340	17–340	1/2"	670	1910	569,00
TAW34800	40–800	3/4"	1235	4850	999,00

75R3- Nastaviteľný momentový klikací klíč bez fixného bodu na rukoväti

- Konštantný krútiaci moment pri každej dĺžke páky
- Predlžovacia rukoväť výrazne znižuje úsilie potrebné pre vysoké krútiace momenty
- Pevná račňová hlava

Lahko čitateľná
stupnica

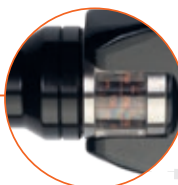

Uzamknutie
rukoväte
otočením

NOVÉ

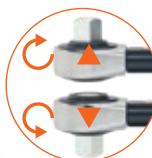

Priechodný štvorhran na
zmenu smeru otáčania

Zvukový a hmatový
signalizačný systém
pri kliknutí



Robustné
kovové puzdro



Predĺženie pre väčší výkon



BAHCO	Nm	□	← mm →	g	€
75R3-650*	130–650	3/4"	856	4000	749,00
75R3-800	200–800	3/4"	1037	5200	829,00
75R3-1000	300–1000	3/4"	1245	5800	899,00

* Predlžovacia rukoväť nie súčasťou dodávky, treba objednať samostatne



ŠPECIÁLNE NÁRADIE NA KOLEŠÁ A PREVODOVKY

BOD6080P12

Na doplnenie oleja automatických prevodoviek

265,90 €



- 8 l nádrž s pumpou a hadicou
- Jednoduché a rýchle doplnenie oleja automatických prevodoviek rôznych vozidiel

s 11 adaptérami

Číslo	Image	Ø	Application
BOD6080P1201		12mm	X
BOD6080P1202		15mm	X
BOD6080P1203		17mm	X
BOD6080P1204		19mm	X
BOD6080P1205		21mm	X
BOD6080P1206		23mm	X
BOD6080P1207		25mm	X
BOD6080P1208		27mm	X
BOD6080P1209		29mm	X
BOD6080P1210		31mm	X
BOD6080P1211		33mm	X

≤1,6 m
Ø 1/2"

4590SHS5

Sada vnútorných a vonkajších vyťahovačov

5



Vnútorný vyťahovač

Vonkajší vyťahovač

Posuvné úderové závažie (1,2 kg) uľahčuje extrakčné práce

- Na vyťahovanie poistných krúžkov, guľkových ložísk, atď.
- Automatické vystredovanie

139,90 €



Obsah:

4590SHS5-01	Rukoväť a posuvné úderové závažie
4590SHS5-02	Adaptér pre vonkajšie vyťahovanie
4590SHS5-03	Pridržiavacie čeluste a adaptér pre vnútorné vyťahovanie Ø 30 – 80 mm
4590SHS5-04	Pridržiavacie čeluste a adaptér pre vnútorné vyťahovanie Ø 15 – 30 mm
4590SHS5-05	Pridržiavacie čeluste a adaptér pre vonkajšie vyťahovanie Ø 15 – 80 mm

BT20P49

Sada s hydraulickým náradím na montáž/demontáž ložísk

1.399,00 €



- Na montáž a demontáž rôznych ložísk kolies, guľkových ložísk a tesnení od Ø 18 – 60 mm
- Pohon hydraulickým piesom, ovládaným ručnou alebo nožnou pumpou Max. výkon 18,2 t.

Obsah:

44	krátkych a dlhých tlakových objímok	Ø 18 – 60 mm
4	tlakové vretená	Ø 10, Ø 12, Ø 14, Ø 16 mm
1	hydraulické vreteno so závitom	PT 3/8"-19
1	závit adaptéra	M24.5xP1.25

BWB14

Sada náradia na ložiská kolies

14



139,90 €

- Pre väčšinu európskych vozidiel

Obsah:

9	adaptérov	Ø 55,5 – 84 mm
1	tesnenie puzdra	76 mm
2	puzdro	86, 91 mm
1	vyťahovač	38 mm
1	stredový hriadeľ, skrutka a čap	

BS6
Sťahovače vidlice



- Pre rýchle rozeberanie tyčí riadenia
- Klinovité vidlice sťahovačov tvaru U

BAHCO	mm	mm	€
BS618	18	400	16,35
BS623	23	400	16,35

38-
Montážne páky na pneumatiky

- Oceľ Vanadium-Extra

BAHCO	mm	€
38-8	200	10,45
38-12	300	11,95
38-16	400	14,25
38-20	500	19,95
38-24	600	27,50

38A-
Montážne páky na pneumatiky

- Vysokovýkonná legovaná oceľ

BAHCO	mm	€
38A-12	300	6,50
38A-15	380	7,75
38A-21	530	14,95
38A-26	650	16,95

38C-26
Montážne páky na pneumatiky

BAHCO	mm	€
38C-26	650	18,95

39-24
Montážna páka na pneumatiky nákladných vozidiel

BAHCO	mm	€
39-24	600	21,95

2484/S4
Sada páčidiel

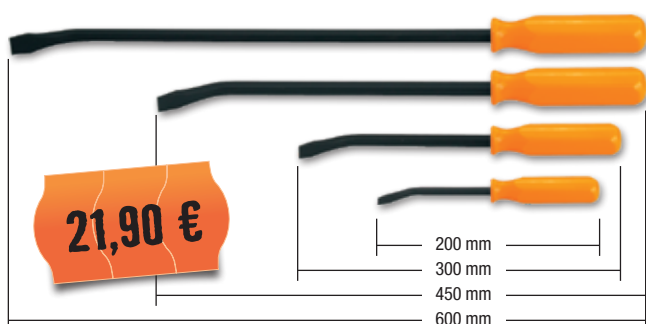

BT10P-
Nastaviteľné páčidlá so západkou



BAHCO	mm	€
BT10P338	380	24,90
BT10P330	300	21,90
BT10P325	250	19,95



Možnosť nastavenie do 14 polôh

BT10P3
Sada nastaviteľných páčidiel so západkou



86,50 €

250, 300, 380 mm

BPBL
Páčidlá, dlhé

- Rukoväť s protišmykovou úpravou

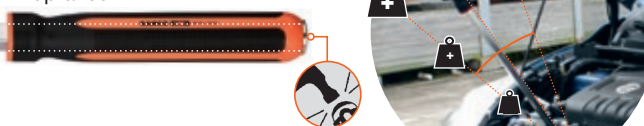

BAHCO	mm	°	g	€
BPBL00900	930	0°	1980	42,95
BPBL30900	938	30°	1980	42,95
BPBL70600	610	70°	1390	42,90
BPBL90600	624	90°	1530	42,90

ŠPECIÁLNE NÁRADIE NA KOLESÁ A PREVODOVKY

BWSS12P3

Sada rázových nástrčných klúčov



1/2"

- Plastové ochranné puzdro



19,90 €

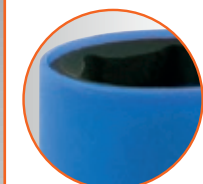

17 mm

19 mm

21 mm

85 mm

BWSS12P3L

Sada rázových nástrčných klúčov



59,90 €

1/2"

- Extra dlhé prevedenie
- Plastové ochranné puzdro



17 mm

19 mm

21 mm

150 mm

BWSMB15

Rázový nástrčný klúč



9,90 €

1/2"

- Plastové ochranné puzdro
- Smart, Citroën, etc.

15 mm



85 mm

BWSMB17

Rázový nástrčný klúč



9,90 €

1/2"

- Plastové ochranné puzdro



17 mm

85 mm

- Maybach, Mercedes C (W204), CL (W216), GLK (W204), E (W207, W211, W212), M-GLE(W166), ML (W164, W166), S (W221, W222), SLK (W172)

BWSHK21

Rázový nástrčný klúč



9,90 €

1/2"

- Plastové ochranné puzdro
- Hyundai, KIA



21 mm

85 mm

BT15P5

Sada rázových nástrčných klúčov a bitov



1/2"



39,90 €



○ 24 30 32 mm
● 14 17 mm

- Na montáž a demontáž nábojov kolies a náprav, najmä vozidiel VAG



BWBB

Vrecko na skrutky kolies

- 300 x 180 mm

3,90 €



4 kusy ochranných vakov kolies a pneumatík



BAHCO		€
BWB1418S4	14 – 18"	34,90
BWB1922S4	19 – 22"	36,90



BWTB12P Torzné tyče

1/2"

- Na uťahovanie matíc kolies rázovým uťahovačom bez prekročenia odporúčaného uťahovacieho momentu
- Farebné kódovanie pre jednoduchú identifikáciu príslušnej torznej tyče



BAHCO	Nm / ft-lbs	Farba	€
BWTB12P1006	150 Nm / 110 ft-lbs	tmavo modrá	16,45
BWTB12P1008	190 Nm / 140 ft-lbs	čierna	16,45
BWTB12P1009	205 Nm / 150 ft-lbs	šedá	16,45
BWTB12P90	90 Nm / 65 ft-lbs	zelená	16,25
BWTB12P100	100 Nm / 75 ft-lbs	čierna	16,25
BWTB12P110	110 Nm / 80 ft-lbs	zlatá	16,25
BWTB12P120	120 Nm / 90 ft-lbs	červená	16,25
BWTB12P135	135 Nm / 100 ft-lbs	modrá	16,25
BWTB12P150	150 Nm / 110 ft-lbs	oranžová	16,25
BWTB12P160	160 Nm / 120 ft-lbs	šedá	16,25
BWTB12P175	175 Nm / 130 ft-lbs	fialová	16,25
BWTB12P190	190 Nm / 140 ft-lbs	biela	16,25
BWTB12P200	200 Nm / 150 ft-lbs	svetlozelená	16,25

BWTB12P5 Sada torzných tyčí

1/2"



BAHCO	Nm / ft-lbs
BWTB12P90	90 Nm / 65 ft-lbs
BWTB12P100	100 Nm / 75 ft-lbs
BWTB12P110	110 Nm / 80 ft-lbs
BWTB12P120	120 Nm / 90 ft-lbs
BWTB12P135	135 Nm / 100 ft-lbs



89,95 €



BWP150 Kliešte na vyvažovacie závažia kolies

- Rukoväte izolované

19,90 €



BWXW 4-lúčový kľúč na kolesá



BAHCO	€
BWXW1 1/2" 17, 19, 22 mm	19,90
BWXW2 3/4" 24, 27, 32 mm	59,90
BWXW3 17, 19, 13/16", 22 mm	19,90
BWXW4 24, 27, 32, 38 mm	59,90

BWTDG1 Digitálne meracie zariadenie na meranie hĺbky dezénu pneumatiky

± 0.03 mm

27,95 €

Špeciálny tvar špičky

0-25 mm

1 x vrátane



EN 61326-1:2013



BWC1 Kliny pod kolesá

9,90 €

- Robustný plast s profilom
- Certifikovaný ROHS



ŠPECIÁLNE NÁRADIE NA KOLESÁ A PREVODOVKY

Sada špeciálnych závitových nástrčných vyťahovačov



- Na uvoľňovanie poškodených matic a skrutiek a najmä na poistné matice kolies
- Špeciálny špirálový profil umožňuje zahryznutie kľúča do matice/skrutky a tým aj jej bezpečné uvoľnenie
- Nevhodné na používanie so strojmi

BWTSP3L

Sada špeciálnych závitových nástrčných vyťahovačov, dlhých



1/2"

79,90 €



17, 19, 21 mm

BWTSP6

Sada špeciálnych závitových nástrčných vyťahovačov



1/2"

45,90 €



1/2" 17, 19, 21, 22, 24 mm

1 priebojník

BWTSP16

Sada špeciálnych závitových nástrčných vyťahovačov



3/8" & 1/2"

109,90 €



3/8" 8, 10, 11, 12, 13, 14, 16, 17, 18, 19 mm

1/2" 21, 22, 24, 27 mm

1/2" □ □ □ 3/8" 1 priebojník

ŠPECIÁLNE NÁRADIE NA ZAVESENIE KOLIES

BS20

Páka na záves prevodovky

79,90 €



- Na odstavenie prevodového systému vozidla stlačením priečneho trojuholníkového ramena nadol
- Veľmi pohodlné pri rozoberaní poloosí, výmene manžiet alebo výmene ložísk kolies

BS25

Páka na priečne rameno nápravy

169,90 €



- Na stiahnutie spodného ramena nápravy pri demontáži guľového čapu
- Na odstránenie spodného guľového čapu alebo vzpery ramena z náboja



BS15

Na stláčanie pružín McPherson - sada

- Na stláčanie pružín jednotiek McPherson
- Univerzálne použitie, pokrýva 90% značiek vozidiel
- Šesťhrannú 24 mm hlavu možno otáčať ručne alebo pneumatickým náradím
- Chrániče pružín v čeľustiach

BS15125 x2	BS15125C x2	80-115 mm	BS1540 306x48 mm 43mm	BS1550
BS15160 x2	BS15160C x2	110-150 mm		
BS15212 x2	BS15212C x2	140-195 mm		

AUTO-ELEKTRO

Nabíjačka akumulátorov + štartér

- Na nabíjanie akumulátorov
- Dá sa používať aj na štartovanie motorov vozidiel s mierne vybitými akumulátormi, nie s hlboko a úplne vybitými akumulátormi
- Ochrana proti preťaženiu, skratom a prepólovaniu



299,00 €



475,00 €

BBC420
12/24 V 400 CA
360 x 330 x 650 mm
18 kg

BBC620
12/24 V 570 CA
465 x 325 x 730 mm
26 kg

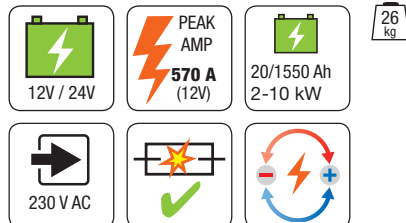
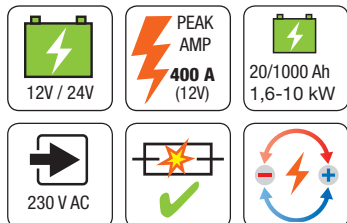

BBJL Štartovacie káble

- Káble a svorky s úplnou izoláciou

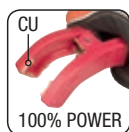

BAHCO	∅ mm ²	← m →	OTTO	DIESEL	→ A →	kg	€
BBJL1630	16	3	2,5 L	1,5 L	500 A	1,34	15,90
BBJL2535	25	3,5	4,0 L	2,0 L	1000 A	3,30	39,90
BBJL3545	35	4,5	5,5 L	3,0 L	1000 A	4,80	59,90



BOOSTRE

BBH12-1200

Hybridný booster 12 V 1200 CA s kondenzátormi

- Záložná lítiová batéria tiež štartuje vozidlá, ktorých akumulátor je vybitý
- 3 jednoduché a rýchle spôsoby nabíjania ultra kondenzátorov
 1. S vybitým akumulátorom cez svorky (60-120 sekúnd)
 2. S 12V DC pripojením, zapaľovač cigariet (4-6 minút)
 3. S integrovanou lítiovou batériou (4-6 minút)
- Režim premostenia pre štartovanie vozidiel s vybitým alebo chýbajúcim akumulátorom



399,00 €



Video návody na použitie & údržbu



BBA1224-1700

Booster 12 / 24 V 1.700 / 900 CA

- Rýchly volič napätia
- Systém elektornickej kontroly poistky
- Automatická elektronická nabíjačka s 3 farebnými LED diódami
- K dispozícii je ako voliteľný 12V kábel zapaľovača cigariet BBSNL4FX001



12 V / 16 A
12 V pripojenie s vnútornou 16 A poistkou pre prevádzku menších zariadení

699,00 €



BELMS12OBDL

Ukladač obsahu pamäte centrálnej jednotky (OBD-L)

- Systém OBD-L automaticky detekuje, či elektronika vozidla umožňuje tomuto zariadeniu ukladať palubné údaje
- Jednoduché 3-krokové ovládanie

Ideálne pre boostery

- BBL12-400
- BBL12-800
- BBA12-1200
- BBA1124-1700

39,90 €



NABÍJAČKY



BB10 Tester hustoty kyseliny v batérii

Sklenená trubica
s jasne čitateľnou
stupnicou



■ Kontrola obsahu
kyseliny batérie
meraním hustoty
elektrolytu

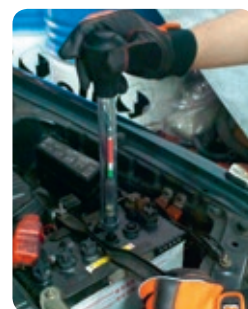

4,95 €

BBCE12-6

Plne automatický proces nabíjania riadený mikro-
procesorom a udržiavacie nabíjanie, 6A, 8 fází



12V 6-130 Ah



AGM, PB, GEL,
SLI, VRLA,
EFB, Life



230 V AC



12V DC
@6A IP20



AUTO



74,95 €

1,38
kg



Plne automatický 8-fázový nabíjací cyklus

Skrátená životnosť batérie môže mať rôzne dôvody:

- Sulfácia: je spôsobená nedostatočným nabíjaním batérie
- Tvorba kyslých vrstiev: Vyskytuje sa pri hlboko vybitých batériách
- Vysušenie: Vyskytuje sa pri nebezpečnom preťažení kvôli odparovaniu "tekutiny z batérie"

Pravidelná starostlivosť a údržba zabraňujú predčasnému vybitiu batérie, zabezpečujú plnú kapacitu batérie a tým predlžujú životnosť batérie.



8-fázový nabíjací cyklus nielen zvyšuje
efektívnosť nabíjacieho procesu, ale
zaručuje aj správny nabíjací proces, čím
sa zabezpečí dlhšia životnosť batérie.



1. Analýza batérie
2. Obnovenie batérie
3. Mäkký štart
4. Režim hlavného nabíjania
5. Absorpcia
6. Monitorovanie
7. Režim konečného dobíjania
8. Udržiavanie



100% plne automatická
prevádzka a riadenie
mikroprocesorom



AUTO DIELNE-ELEKTRIKA

BBCE612-2

Plne automatický proces nabíjania riadený mikroprocesorom a udržiavacie nabíjanie, **2A**, 8 fází



BBCE12-3

Plne automatický proces nabíjania riadený mikroprocesorom a udržiavacie nabíjanie, **3A**, 8 fází



BBCE12-10

Plne automatický proces nabíjania riadený mikroprocesorom a udržiavacie nabíjanie, **10A**, 8 fází

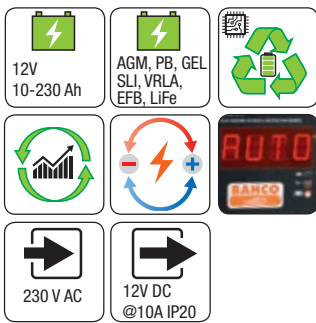

BBCE12-15S

Plne automatický proces nabíjania riadený mikroprocesorom a udržiavacie nabíjanie, **15A**, 8 fázový nabíjací cyklus

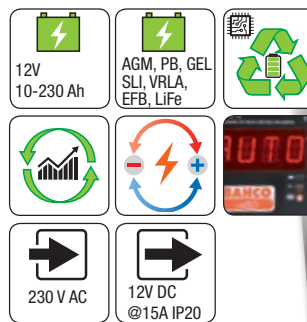

BBCE24-10

Plne automatický proces nabíjania riadený mikroprocesorom a udržiavacie nabíjanie, **10A**, 8 fází

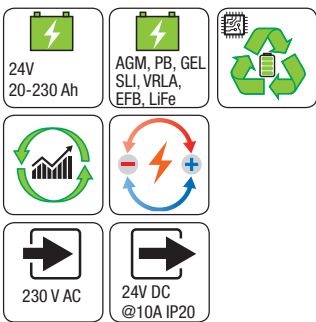

BBCE12-F100

Plne automatický proces nabíjania riadený mikroprocesorom a udržiavacie nabíjanie, **100A**, 8 fází



ELEKTRO-DIAGNOSTIKA

BBT20

Digitálny tester akumulátorov



0,97 kg



345 x 160 x 90 mm



BBT80

Digitálny tester 6V a 12V akumulátorov s tlačiarňou

399,00 €

- Rýchle, bezpečné a jednoduché použitie
- Vďaka patentovanej technológii "Single Load, Dynamic Resistance Technology" je schopný dodať najpresnejší výsledok testu vo vozidle, ktorý odráža skutočné podmienky testovaného akumulátora.
- Vybavený termálnou tlačiarňou



Dodáva sa v pevnom plastovom kufríku so 6 batériami AA, kotúčom papiera do tlačiarne, softvérovým CD a návodom na použitie

1,11 kg



251 x 130 x 64 mm



AUTO DIELNE - ELEKTRIKA

BMMTRMS1

Digitálny multimeter s prípojkou k PC

- Pre kontrolu AC/DC napätia, prúdu, frekvencie, odporu, kapacity, vodivosti, polarity ako aj teploty

99,90 €

12 jazykov
+ PC softvér



Technické špecifikácie:

- Meranie RMS skutočnej efektívnej hodnoty
- Bezkontaktná skúška napätia
- Relatívne meranie
- Automatické vypínanie
- Zálohovanie dát
- Podsvietenie
- Automatické/manuálne nastavenie rozsahu
- Indikácia polarity
- Test diód
- Test continuity
- Indikácia vybitéj batérie
- Rozsah DC jednosmerného napätia: 600mV \pm 0,5%, 6V / 60V / 600V \pm 0,8%, 1000V \pm 1,0%
- Rozsah AC striedavého napätia: 600mV / 6V / 600V \pm 1,0%, 1000V \pm 1,5%
- DC jednosmerný prúd: 600uA / 6mA / 60mA / 600mA / 6A / 10A \pm 1,5%
- Katégorie merania: CAT III 1000V, CAT IV 600V
- Odpor: 600 Ω / 6K Ω / 60K Ω / 600K Ω / 6M Ω \pm 0,5%, 60M Ω \pm 1,5%
- Kapacita: 6nF \pm 3,0%, 60nF / 6uF / 60uF / 300uF \pm 5,0%
- Logická frekvencia: 10Hz ~ 1MHz \pm (0,1% + 3)
- Lineárna frekvencia: 10Hz ~ 10KHz \pm (0,05% + 8)
- Pracovný cyklus: 1% ~ 99% - Teplota: -55 °C ~ 1000 °C \pm (2% + 2)
- Poistky: 0,63A/1000Vx1 pre uA a mA a rozsahy a 10 A/1000 Vx1 pre 10A rozsah

BELTRP16

Univzrálna sada náradia na svorky

16



BELTRP1601			ZH14801 + ZH14802	BELTRP1610		BMW, DaimlerChrysler, Fiat, Ford, Opel, PSA, Renault, Saab, VW/Audi
BELTRP1602		Ø1,5mm	BMW, DaimlerChrysler, Fiat, MAN, Opel, Porsche, Saab, Skoda, VW/Audi	BELTRP1611		BMW, DaimlerChrysler, Fiat, Ford, Opel, PSA, Renault, Saab, Saab, Skoda, VW/Audi
BELTRP1603		Ø1,5mm	ZH14803 + ZH14804	BELTRP1612		DaimlerChrysler, Opel, Porsche, PSA, Renault, Saab, Saab, Skoda, VW/Audi
BELTRP1604		Ø2,0mm	BMW, DaimlerChrysler, Fiat, MAN, Opel, Porsche, Saab, Skoda, VW/Audi	BELTRP1613		DaimlerChrysler, VW/Audi
BELTRP1605		Ø2,0mm	ZH14805 + ZH14806	BELTRP1614		BMW, PSA, Renault
BELTRP1606		Ø2,0mm	Ford, Opel, PSA, Renault	BELTRP1615		Seat, Skoda, VW/Audi
BELTRP1607		Ø2,5mm		BELTRP1616		Seat, Skoda, VW/Audi
BELTRP1608		Ø2,5mm	BMW, DaimlerChrysler, Ford, MAN, Opel, Porsche, PSA, Renault, Saab, Skoda, VW/Audi	BELTRP1617		Seat, Skoda, VW/Audi
BELTRP1609		Ø3,0mm	all vehicle makes	BELTRP1618		Seat, Skoda, VW/Audi
BELTRP1610		Ø3,0mm	Fiat, Ford, Mazda, Opel, PSA, Renault, Saab, VW/Audi	BELTRP1619		Seat, Skoda, VW/Audi
BELTRP1611		Ø3,5mm		BELTRP1620		Seat, Skoda, VW/Audi
BELTRP1612		Ø3,5mm		BELTRP1621		Seat, Skoda, VW/Audi
BELTRP1613		Ø4,0mm		BELTRP1622		Seat, Skoda, VW/Audi
BELTRP1614		Ø4,0mm		BELTRP1623		Seat, Skoda, VW/Audi
BELTRP1615		Ø4,5mm		BELTRP1624		Seat, Skoda, VW/Audi
BELTRP1616		Ø4,5mm		BELTRP1625		Seat, Skoda, VW/Audi
BELTRP1617		Ø5,0mm		BELTRP1626		Seat, Skoda, VW/Audi
BELTRP1618		Ø5,0mm		BELTRP1627		Seat, Skoda, VW/Audi
BELTRP1619		Ø5,5mm		BELTRP1628		Seat, Skoda, VW/Audi
BELTRP1620		Ø5,5mm		BELTRP1629		Seat, Skoda, VW/Audi
BELTRP1621		Ø6,0mm		BELTRP1630		Seat, Skoda, VW/Audi
BELTRP1622		Ø6,0mm		BELTRP1631		Seat, Skoda, VW/Audi
BELTRP1623		Ø6,5mm		BELTRP1632		Seat, Skoda, VW/Audi
BELTRP1624		Ø6,5mm		BELTRP1633		Seat, Skoda, VW/Audi
BELTRP1625		Ø7,0mm		BELTRP1634		Seat, Skoda, VW/Audi
BELTRP1626		Ø7,0mm		BELTRP1635		Seat, Skoda, VW/Audi
BELTRP1627		Ø7,5mm		BELTRP1636		Seat, Skoda, VW/Audi
BELTRP1628		Ø7,5mm		BELTRP1637		Seat, Skoda, VW/Audi
BELTRP1629		Ø8,0mm		BELTRP1638		Seat, Skoda, VW/Audi
BELTRP1630		Ø8,0mm		BELTRP1639		Seat, Skoda, VW/Audi
BELTRP1631		Ø8,5mm		BELTRP1640		Seat, Skoda, VW/Audi
BELTRP1632		Ø8,5mm		BELTRP1641		Seat, Skoda, VW/Audi
BELTRP1633		Ø9,0mm		BELTRP1642		Seat, Skoda, VW/Audi
BELTRP1634		Ø9,0mm		BELTRP1643		Seat, Skoda, VW/Audi
BELTRP1635		Ø9,5mm		BELTRP1644		Seat, Skoda, VW/Audi
BELTRP1636		Ø9,5mm		BELTRP1645		Seat, Skoda, VW/Audi
BELTRP1637		Ø10,0mm		BELTRP1646		Seat, Skoda, VW/Audi
BELTRP1638		Ø10,0mm		BELTRP1647		Seat, Skoda, VW/Audi
BELTRP1639		Ø10,5mm		BELTRP1648		Seat, Skoda, VW/Audi
BELTRP1640		Ø10,5mm		BELTRP1649		Seat, Skoda, VW/Audi
BELTRP1641		Ø11,0mm		BELTRP1650		Seat, Skoda, VW/Audi
BELTRP1642		Ø11,0mm		BELTRP1651		Seat, Skoda, VW/Audi
BELTRP1643		Ø11,5mm		BELTRP1652		Seat, Skoda, VW/Audi
BELTRP1644		Ø11,5mm		BELTRP1653		Seat, Skoda, VW/Audi
BELTRP1645		Ø12,0mm		BELTRP1654		Seat, Skoda, VW/Audi
BELTRP1646		Ø12,0mm		BELTRP1655		Seat, Skoda, VW/Audi
BELTRP1647		Ø12,5mm		BELTRP1656		Seat, Skoda, VW/Audi
BELTRP1648		Ø12,5mm		BELTRP1657		Seat, Skoda, VW/Audi
BELTRP1649		Ø13,0mm		BELTRP1658		Seat, Skoda, VW/Audi
BELTRP1650		Ø13,0mm		BELTRP1659		Seat, Skoda, VW/Audi
BELTRP1651		Ø13,5mm		BELTRP1660		Seat, Skoda, VW/Audi
BELTRP1652		Ø13,5mm		BELTRP1661		Seat, Skoda, VW/Audi
BELTRP1653		Ø14,0mm		BELTRP1662		Seat, Skoda, VW/Audi
BELTRP1654		Ø14,0mm		BELTRP1663		Seat, Skoda, VW/Audi
BELTRP1655		Ø14,5mm		BELTRP1664		Seat, Skoda, VW/Audi
BELTRP1656		Ø14,5mm		BELTRP1665		Seat, Skoda, VW/Audi
BELTRP1657		Ø15,0mm		BELTRP1666		Seat, Skoda, VW/Audi
BELTRP1658		Ø15,0mm		BELTRP1667		Seat, Skoda, VW/Audi
BELTRP1659		Ø15,5mm		BELTRP1668		Seat, Skoda, VW/Audi
BELTRP1660		Ø15,5mm		BELTRP1669		Seat, Skoda, VW/Audi
BELTRP1661		Ø16,0mm		BELTRP1670		Seat, Skoda, VW/Audi
BELTRP1662		Ø16,0mm		BELTRP1671		Seat, Skoda, VW/Audi
BELTRP1663		Ø16,5mm		BELTRP1672		Seat, Skoda, VW/Audi
BELTRP1664		Ø16,5mm		BELTRP1673		Seat, Skoda, VW/Audi
BELTRP1665		Ø17,0mm		BELTRP1674		Seat, Skoda, VW/Audi
BELTRP1666		Ø17,0mm		BELTRP1675		Seat, Skoda, VW/Audi
BELTRP1667		Ø17,5mm		BELTRP1676		Seat, Skoda, VW/Audi
BELTRP1668		Ø17,5mm		BELTRP1677		Seat, Skoda, VW/Audi
BELTRP1669		Ø18,0mm		BELTRP1678		Seat, Skoda, VW/Audi
BELTRP1670		Ø18,0mm		BELTRP1679		Seat, Skoda, VW/Audi
BELTRP1671		Ø18,5mm		BELTRP1680		Seat, Skoda, VW/Audi
BELTRP1672		Ø18,5mm		BELTRP1681		Seat, Skoda, VW/Audi
BELTRP1673		Ø19,0mm		BELTRP1682		Seat, Skoda, VW/Audi
BELTRP1674		Ø19,0mm		BELTRP1683		Seat, Skoda, VW/Audi
BELTRP1675		Ø19,5mm		BELTRP1684		Seat, Skoda, VW/Audi
BELTRP1676		Ø19,5mm		BELTRP1685		Seat, Skoda, VW/Audi
BELTRP1677		Ø20,0mm		BELTRP1686		Seat, Skoda, VW/Audi
BELTRP1678		Ø20,0mm		BELTRP1687		Seat, Skoda, VW/Audi
BELTRP1679		Ø20,5mm		BELTRP1688		Seat, Skoda, VW/Audi
BELTRP1680		Ø20,5mm		BELTRP1689		Seat, Skoda, VW/Audi
BELTRP1681		Ø21,0mm		BELTRP1690		Seat, Skoda, VW/Audi
BELTRP1682		Ø21,0mm		BELTRP1691		Seat, Skoda, VW/Audi
BELTRP1683		Ø21,5mm		BELTRP1692		Seat, Skoda, VW/Audi
BELTRP1684		Ø21,5mm		BELTRP1693		Seat, Skoda, VW/Audi
BELTRP1685		Ø22,0mm		BELTRP1694		Seat, Skoda, VW/Audi
BELTRP1686		Ø22,0mm		BELTRP1695		Seat, Skoda, VW/Audi
BELTRP1687		Ø22,5mm		BELTRP1696		Seat, Skoda, VW/Audi
BELTRP1688		Ø22,5mm		BELTRP1697		Seat, Skoda, VW/Audi
BELTRP1689		Ø23,0mm		BELTRP1698		Seat, Skoda, VW/Audi
BELTRP1690		Ø23,0mm		BELTRP1699		Seat, Skoda, VW/Audi
BELTRP1691		Ø23,5mm		BELTRP1700		Seat, Skoda, VW/Audi
BELTRP1692		Ø23,5mm		BELTRP1701		Seat, Skoda, VW/Audi
BELTRP1693		Ø24,0mm		BELTRP1702		Seat, Skoda, VW/Audi
BELTRP1694		Ø24,0mm		BELTRP1703		Seat, Skoda, VW/Audi
BELTRP1695		Ø24,5mm		BELTRP1704		Seat, Skoda, VW/Audi
BELTRP1696		Ø24,5mm		BELTRP1705		Seat, Skoda, VW/Audi
BELTRP1697		Ø25,0mm		BELTRP1706		Seat, Skoda, VW/Audi
BELTRP1698		Ø25,0mm		BELTRP1707		Seat, Skoda, VW/Audi
BELTRP1699		Ø25,5mm		BELTRP1708		Seat, Skoda, VW/Audi
BELTRP1700		Ø25,5mm		BELTRP1709		Seat, Skoda, VW/Audi
BELTRP1701		Ø26,0mm		BELTRP1710		Seat, Skoda, VW/Audi
BELTRP1702		Ø26,0mm		BELTRP1711		Seat, Skoda, VW/Audi
BELTRP1703		Ø26,5mm		BELTRP1712		Seat, Skoda, VW/Audi
BELTRP1704		Ø26,5mm		BELTRP1713		Seat, Skoda, VW/Audi
BELTRP1705		Ø27,0mm		BELTRP1714		Seat, Skoda, VW/Audi
BELTRP1706		Ø27,0mm		BELTRP1715		Seat, Skoda, VW/Audi
BELTRP1707		Ø27,5mm		BELTRP1716		Seat, Skoda, VW/Audi
BELTRP1708		Ø27,5mm		BELTRP1717		Seat, Skoda, VW/Audi
BELTRP1709		Ø28,0mm		BELTRP1718		Seat, Skoda, VW/Audi
BELTRP1710		Ø28,0mm		BELTRP1719		Seat, Skoda, VW/Audi
BELTRP1711		Ø28,5mm		BELTRP1720		Seat, Skoda, VW/Audi
BELTRP1712		Ø28,5mm		BELTRP1721		Seat, Skoda, VW/Audi
BELTRP1713		Ø29,0mm		BELTRP1722		Seat, Skoda, VW/Audi
BELTRP1714		Ø29,0mm		BELTRP1723		Seat, Skoda, VW/Audi
BELTRP1715		Ø29,5mm		BELTRP1724		Seat, Skoda, VW/Audi
BELTRP1716		Ø29,5mm		BELTRP1725		Seat, Skoda, VW/Audi
BELTRP1717		Ø30,0mm		BELTRP1726		Seat, Skoda, VW/Audi
BELTRP1718		Ø30,0mm		BELTRP1727		Seat, Skoda, VW/Audi
BELTRP1719		Ø30,5mm		BELTRP1728		Seat, Skoda, VW/Audi
BELTRP1720		Ø30,5mm		BELTRP1729		Seat, Skoda, VW/Audi
BELTRP1721		Ø31,0mm		BELTRP1730		Seat, Skoda, VW/Audi
BELTRP1722		Ø31,0mm		BELTRP1731		Seat, Skoda, VW/Audi
BELTRP1723		Ø31,5mm		BELTRP1732		Seat, Skoda, VW/Audi
BELTRP1724		Ø31,				

ŠPECIÁLNE NÁRADIE NA MOTORY

Nástrčné klúče na zapalovacie sviečky

- S mosadzným nákrúžkom a magnetom na zaistenie sviečky



DYNAMIC-DRIVE™

7406ZZ

1/4"



BAHCO					€
7406ZZ-16	1/4"	16 mm	5/8"	65	10,90
7406ZZ-21	1/4"	21 mm	13/16"	65	11,90

7805ZZ

1/2"



BAHCO					€
7805ZZ-16	1/2"	16 mm	5/8"	69	12,90
7805ZZ-21	1/2"	21 mm	13/16"	73	12,90

BE1T

Klúče na zapalovacie sviečky s kardanovým kĺbom

- Gumený pridržiavací systém



BAHCO			€
BE1T14	14 mm	310	18,90
BE1T16	16 mm	450	19,90

BE5500

Sada špeciálnych nástrčných plochých bitov

6

- Na montáž horných a bočných káblových snímačov teploty, tepelných spínačov a iných komponentov

29,90 €



3/8" 10, 11, 12, 14 mm
 1/2" 17, 19 mm

BE1P

Kliešte na zapalovacie sviečky

- Na sťahovanie fajok zapalovacích sviečok bez poškodenia káblov

22,90 €



290 mm

BE1GP5

Sada nástrčných klúčov na zapalovacie sviečky

5

1/4"

52 mm



DYNAMIC-DRIVE™

- Vhodné pre všetky bežné žeraviace sviečky



Pridržiavací systém s pružinovým krúžkom a guľkou



24,90 €

8, 9, 10, 12, 14 mm

52

Drôtená kefa na zapalovacie sviečky

2,25 €

- Štetiny z jemného mosadzného drôtu

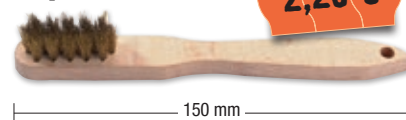

150 mm

783

Oceľová kefa na brzdomé kotúče a bubny

- S plastovou rukoväťou a 2 radmi oceľových štetín

7,50 €



223 mm

782-U

Drôtená kefa

2,90 €

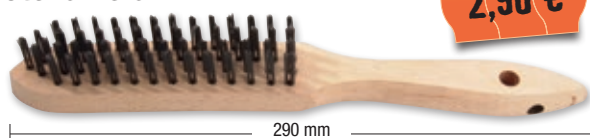

290 mm

BE255

Flexibilné kliešte na hadicové spony

- Pre plastové hadicové spony v chladiacich systémoch: Ø 18-54 mm
- Vymeniteľná skrutka na nastavenie lanka

69,90 €



BE256P3

Sada klieští na škrtenie hadíc

- Na škrtenie / blokovanie PVC hadíc

16,50 €

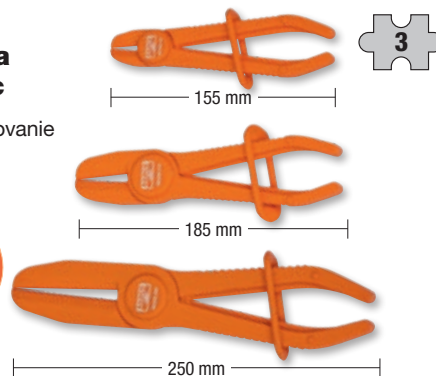

BE250

Zahnuté kliešte na hadicové spony

- Špeciálne kliešte na uzatváranie / otváranie hadicových svoriek

25,50 €

← 190 mm →



BLUVF UV LED lampa

3 x AA vrátane

- Na sledovanie úniku plynu a kvapalín do klimatizácie

39,90 €



BE1310P4

Sada nástrčných kľúčov na vstrekovacie dýzy

1/2"

59,90 €

- S vnútorným šesťhanom a okienkom
- Pre dýzy: Bosch, Siemens, PSA 2.0HDI [110/135 PS]

25, 27, 29, 30 mm

4



Nástrčné kľúče so skrutkovacími hrotmi na motory

1/2"

BE5101 Sada skrutkovacích bitov

- Pre skrutky s poistným kolíkom Tamper TORX®

39,90 €



T25 T27 T30 T40 T45 T50 T55 T60 T70

9



BE5102 Sada skrutkovacích bitov

- Pre skrutky RIBE

39,90 €



RM5 RM6 RM7 RM8 RM9 RM10 RM11 RM12 RM13

9



BE5103 Sada skrutkovacích bitov

- Pre skrutky s multihranom XZN

37,90 €



M5 M6 M8 M10 M12 M14

6



BE5049T

Sada bitov

10 mm

74,90 €

49

3/8" 10 mm
1/2" 10 mm

<30mm>			<70mm>			<200mm>		
●	●	●	●	●	●	●	●	●
HEX4	XZN5	T20	HEX4	XZN5	T20	T30		
HEX5	XZN6	T25	HEX5	XZN6	T25	T40		
HEX6	XZN8	T27	HEX6	XZN8	T27	T45		
HEX6	XZN10	T30	HEX6	XZN10	T30			
HEX8	XZN12	T40	HEX8	XZN12	T40			
HEX10		T45	HEX10		T45			
HEX12		T50	HEX12		T50			
		T55			T55			
		T60			T60			

ŠPECIÁLNE NÁRADIE NA MOTORY

7806**Nástrčný kľúč na Lambda-sondu**

- 1/2"
- 22 mm

**19,50 €****BELT10****Tester Lambda-sondy**

- Pre zirkónové lambda-sondy (0-1V)
- Pre titánové lambda-sondy (0-5V)
- Rýchla a jednoduchá kontrola funkcie lambda sondy
- Simuluje signál lambda-sondy na testovanie, či na ňu reaguje riadiaca jednotka vozidla

**99,90 €****BUC100****Univerzálny vyťahovač výfuku**

Čeluste z uhlíkovej ocele



4,82 kg

49,90 €

34-54 mm

- Dva priložené adaptéry na uťahovanie malých priemerov

BE6217**Sada nástrčných kľúčov na vypúšťanie zátky oleja**

● 3/8"

- 8-9-10-12-13-14-17 mm
- 8-9,5-10-10,5-11-12-13,1 mm
- 10 mm
- ▲ 10 mm
- 16 mm

**34,50 €**

- Obsahuje typy XT-10 a XZN M16 tamper

BE630**Sada univerzálnych viečok olejového filtra**

- Pokrýva väčšinu európskeho trhu s vozidlami
- Aplikačná tabuľka súčasťou sady

30

- Obsahuje 28 viečok olejového filtra, 1 ks 1/2"-3/8" adaptér a 1 ks trojramenný kľúč na olejové filtre

99,00 €**BOD54-****Univerzálne pumpy maziva**

413 bar

- Pre manuálne, náplňové - jednorazové plnenie

BAHCO	g	mm	€
BOD5400	400	390	19,95
BOD5450	430	385	29,90

BOD2FS
Olejníčka

Odolná voči:
oleju, chemikáliám, benzínu
a nemrznúcim kvapalinám

2 L

11,90 €



BOD8901
Spádový
vypúšťač oleja

- Na vypúšťanie oleja z motorov, prevodoviek a diferenciálov všetkých vozidiel účinkom gravitácie
- Maximálny vypúšťací tlak: 1 bar/14,5 PSI
- Sací tlak: 7-8 bar/100-115 PSI

BOD8902
Pneumatický
vypúšťač oleja

- Odpadový olej môže byť vypúšťaný pomocou gravitácie alebo pomocou sacieho mechanizmu z motorov, prevodoviek a diferenciálov všetkých vozidiel
- Maximálny vypúšťací tlak: 1 bar/14,5 PSI
- Sací tlak: 7-8 bar/100-115 PSI



9 litrová komora na okamžitú vizuálnu kontrolu stavu oleja

BOD8903A
Pneumatický
vypúšťač oleja

- Odpadový olej môže byť vypúšťaný pomocou gravitácie alebo pomocou sacieho mechanizmu z motorov, prevodoviek a diferenciálov všetkých vozidiel
- Maximálny vypúšťací tlak: 1 bar/14,5 PSI
- Sací tlak: 7-8 bar/100-115 PSI



BOD60
Páková pumpa
na čerpanie oleja
zo sudov

BOD70
Rotačná pumpa
na čerpanie zo
sudov

BE611-
Pásové
klúče na
olejové
filtre



BAHCO	Ø mm	€
BE61110	65-110	15,95
BE61155	100-155	15,95

BE621-
Pásové klúče
na olejové filtre
s gumenou
rukoväťou



BAHCO	Ø mm	€
BE62110	65-105	16,55
BE62155	100-155	17,55

BE64-
Retazové klúče
na olejové filtre



BAHCO	Ø mm	€
BE64520	60-160	39,90
BE64350	60-105	35,90

BE66152
Univerzálny klúč s gumeným
popruhom



- Na uchytenie, utiahnutie alebo uvoľnenie takmer všetkého ako sú viečka, skrutky, olejové filtre, výfukové potrubia, remene atď.



Pogumovaná hliníková rukoväť

13,50 €

ŠPECIÁLNE NÁRADIE

BBR100 Tester brzdovej kvapaliny



35,95 €

- Kontrola kvality brzdových kvapalín DOT3-DOT4-DOT5.1 meraním obsahu vlhkosti v kvapaline
- Rýchla kontrola (1s) vlhkosti
< 1%: Dobrá
> 2%: Uspokojivá
> 3%: Musí sa vzmeniť



BBR110 Tester brzdovej kvapaliny

- Indukuje vizuálne na stupnici s 10 LED diódami množstvo absorbovanej vlhkosti meraním vodivosti brzdovej kvapaliny
- Kapacita:
DOT 3
DOT 4
DOT 5
DOT 5.1
- CAN zbernice

66,90 €



BBR210P3 Sada na demontáž a montáž pružín brzdových čelusti

3



69,90 €

- Na demontáž a montáž kompresných pružín v bubnových brzdách



Kliešte na demontáž pružín brzdového strmeňa

Týčka so zahnutým hrotom a hrotom tvaru U na stláčanie pružín

Rovná tyčka s 90° zahnutím a hákom na natiahovanie pružín

NA BRZDY

BBR201P6

Sada rázových nástrčných klúčov so skrutkovacím hrotom na brzdy



1/2"

XZN



M14 M16 M18	← 40 mm →
M14 M16 M18	← 78 mm →

- Pre rôzne využitie pri údržbe alebo opravách brzdových systémov



38,90 €

BBR203P9

Sada rázových nástrčných klúčov so skrutkovacím hrotom na brzdy, dlhých



1/2"

TORX®



T20 T25 T27 T30
T40 T45 T50 T55 T60



49,90 €

BBR202P4

Sada nástrčných klúčov s vnútorným a vonkajším 5-hranom na ručnú brzdú



1/2"

5 + 5



19,90 €

- Pre nastavenie a inštaláciu väčšiny ručných brzdových systémov Girling a Bendix

10 14 19 mm
M10

BBR350

Na odvzdušnenie brzdovej kvapaliny

- Vákuový systém
- Dá sa použiť aj pre iné aplikácie, ako sú prevodovky, spojky, motory

139,90 €

← 2 m →

Rýchlovoľnovacia blokovacia spúšť

1,5 L

0,6 L

Univerzálne gumené odvzdušňovací ventil pre všetky brzdové systémy



BBR320

Sada pneumatického náradia na sťahovanie brzdových strmeňov

3/8"



55,90 €

- Na vyťahovanie a otáčanie brzdových piestikov
- Rýchle a bezpečné používanie
- Pracuje v oboch smeroch: doľava aj doprava



NA KAROSÉRIE

BBS3UH
Dielenský držiak na karosérie



229,90 €

BBS3BH1
Univerzálny dielenský držiak



dotykové časti potiahnuté gumou

119,90 €

BBS50
Ochrana karosérie

- S magnetmi a prísavkami
- 900 x 580 mm



19,90 €

BBS20P12
Sada na odstraňovanie čalúnenia a obloženia

- Vyrobené z nylonu a sklolaminátu



12



35,90 €



BBS170P13
Sada na sťahovanie stieračov



139,90 €

13

		BBS170P139 L= 98 mm	
BBS170P131	21	BBS165 MIN: 5 mm MAX: 47 mm	
BBS170P132	23,3	BE1300SH L= 230 mm	
BBS170P133	16,2	BBS165SP4	x2 x1 x1
BBS170P134	23,5		
BBS170P135	27,7		
BBS170P136	19,4		
BBS170P137	17,2		
BBS170P138	18,3		

2485
Ostraňovač krytov a panelov čalúnenia

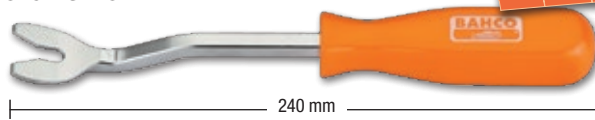

5,65 €

240 mm

NA KAROSÉRIE

BBSD- Babky

- Na vyklepávanie rôznych tvarov povrchu karosérie vozidla
- Z húževnatej legovanej ocele



BBSDHHR
Na vyhladzovanie nerovností a tvarovanie obých plôch dverí

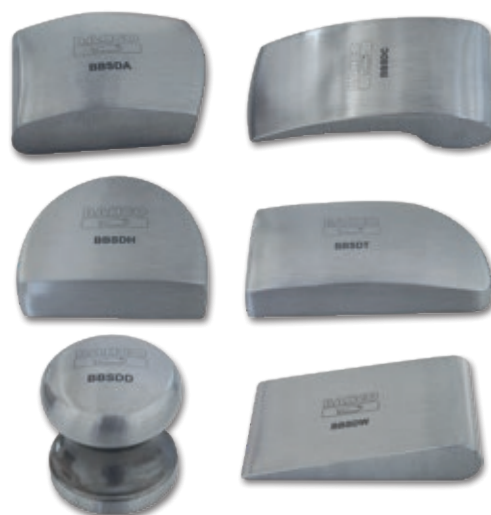

BAHCO		mm	mm	mm	g	€
BBSDA	Americká babka	83	63	30	1070	26,90
BBSDC	Čiarkovitá babka	128	58	40	1160	29,50
BBSDD	Babka diabolo, okrúhla	55	55	55	760	26,90
BBSDH	Polkruhová babka, tvar päty	79	60	30	870	22,90
BBSDHHR	Gumená polkruhová babka	75	62	40	360	14,90
BBSDT	Palcová babka, plochá	120	58	26	1320	25,90
BBSDW	Klinová babka	112	64	25	800	24,50

BBSH- Karosárske tvarovacie kladivá



45-60 HRC



- Hlava z húževnatej legovanej ocele
- Rukoväť z pravého dreva Hickory

Tvar hlavy

- F (plochý) štvorcový
- M (plochý, vrúbkovaný)
- C (konvexný) okrúhly
- SM (plochý, vrúbkovaný)

BAHCO		Typy			mm	g	€
BBSH1F	Tvarovacie kladivo	F	50x30	—	338	390	23,50
BBSH1M	Tvarovacie kladivo	M	50x30	—	338	370	25,90
BBSH2C	Vyklepávacie a tvarovacie kladivo	C	Ø 40	-20-	328	460	25,90
BBSH2CA	Vyklepávacie a tvarovacie kladivo, vyhnuté	C	Ø 40	-19-	328	460	21,90
BBSH2CP	Vyklepávacie a tvarovacie kladivo, konvexné	C	Ø 40	Ø 10	328	440	24,90
BBSH2F	Vyklepávacie a tvarovacie kladivo	F	Ø 40	-19-	328	460	25,90
BBSH3CF	Zarážacie kladivo	F / C	37x37	Ø 40	328	500	27,90
BBSH3CF30	Tvarovacie kladivo, ľahké	F / C	25x25	Ø 30	328	390	29,90
BBSH3FS	Sťahovacie kladivo, ľahké	SM / F	37x37	Ø 40	328	520	21,90
BBSH3MF	Sťahovacie kladivo	F / M	27x27	Ø 30	328	450	27,90
BBSHWH1	Náhradná rukoväť						10,70

NA KAROSÉRIE

BH8BC- Karosárske zvierky

- Na upevnenie rôznych častí karosérie
- Otváranie a zatváranie nastavovacou skrutkou
- Materiál: vysokovýkonná legovaná oceľ

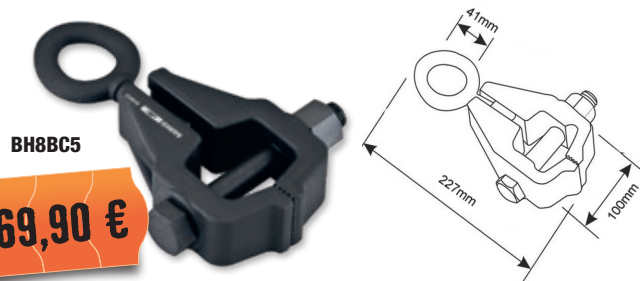
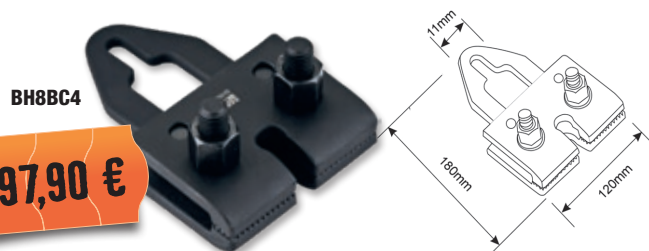
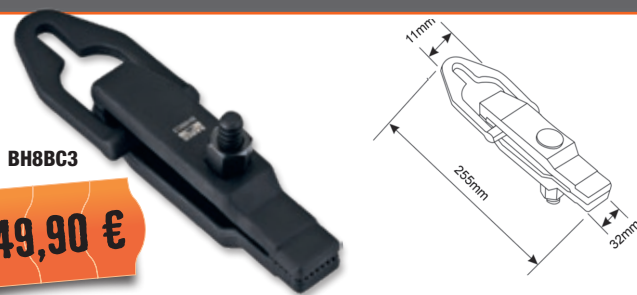
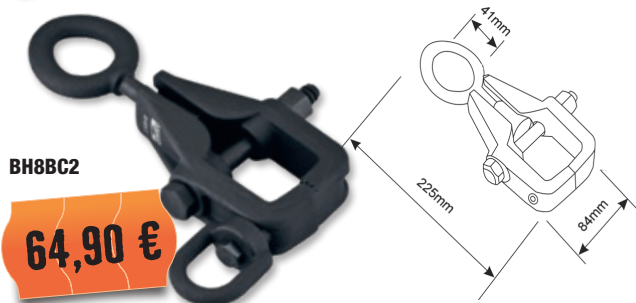
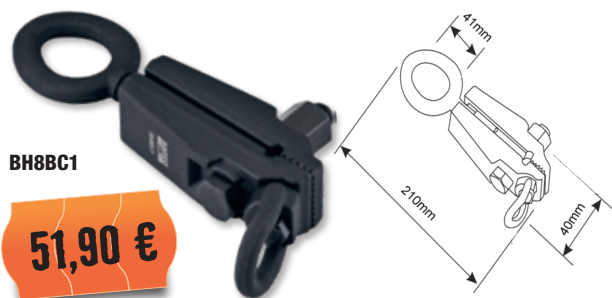

BBSS- Lyžice

- Vysokovýkonná legovaná oceľ



BAHCO	Typy	mm	mm	mm	g	€
BBSS1	jednostranná	390	56	25	1290	39,20
BBSS2	obojsstranná, krátka	410	60	150	1850	53,30
BBSS2L	obojsstranná, dlhá	520	60	175	2300	62,15

2705R Upínacie nožnice

18,90 €

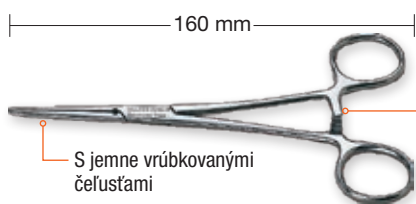

- Na držanie malých častí a drôtov

5419/6T Sada háčikov

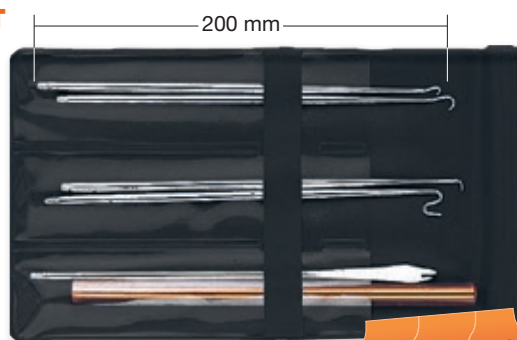

- 5 rôznych háčikov
- 1 rukoväť potiahnutá PVC s vnútorným závitom

BLCR230SC Káblový bubon

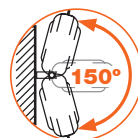

- So zástrčkami Shuko
- Poistka proti prehriatiu kábla
- S obmedzovačom rýchlosti navíjania, odnímateľné

m	mm ²	W	W	kg
15	3 x 1,5	800	2000	4,5

NA KAROSÉRIE

BH8PR4000

Prenosná sada narážačov, 4 tony

- Systém s rýchlospojками na ľahšie a rýchlejšie zloženie
- Široký výber predlžovacích rúrok



Item#	Part Code	Description
1	BH8PR4000-01	MAIN PUMP SET
2	BH8PR4000-02	RUBBER SADDLE
3	BH8PR4000-03	OPEN CLAMP
4	BH8PR4000-04	EXTENSION TUBE 1#
5	BH8PR4000-05	EXTENSION TUBE 2#
6	BH8PR4000-06	EXTENSION TUBE 3#
7	BH8PR4000-07	EXTENSION TUBE 4#
8	BH8PR4000-08	EXTENSION TUBE 5#
9	BH8PR4000-09	SQUARE SADDLE
10	BH8PR4000-10	OFFSET SADDLE WITH THREAD
11	BH8PR4000-11	OFFSET SADDLE
12	BH8PR4000-12	SHARP SADDLE
13	BH8PR4000-13	CONNECTION PART
14	BH8PR4000-14	WORK PISTON SET
15	BH8PR4000-15	OIL HOSE
16	BH8PR4000-16	ROUND SADDLE
17	BH8PR4000-17	CROSS SADDLE
18	BH8PR4000-18	PLASTIC CASE
19	BH8PR4000RC	CONNECTOR
20	BH8PR4000-20	CONNECTOR

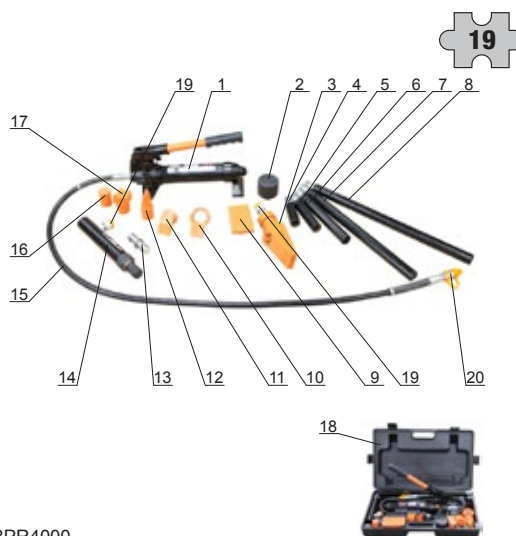

BH8PR4000

4 T

159,90 €

BH8PR10000

Prenosná sada narážačov, 10 ton

- Systém s rýchlospojками na ľahšie a rýchlejšie zloženie

239,90 €



10 T

Ø 1/4"



Item#	Part Code	Description
1	BH8PR10000-01	MAIN PUMP SET
2	BH8PR10000-02	RUBBER SADDLE
3.1	BH8PR4000-03	OPEN CLAMP
3.2	BH8PR10000-03	EXTENSION TUBE 1#
4	BH8PR10000-04	EXTENSION TUBE 2#
5	BH8PR10000-05	EXTENSION TUBE 3#
6	BH8PR10000-06	EXTENSION TUBE 4#
7	BH8PR10000-07	SQUARE SADDLE
8	BH8PR10000-08	OFFSET SADDLE WITH THREAD
9	BH8PR10000-09	OFFSET SADDLE
10	BH8PR10000-10	SHARP SADDLE
11	BH8PR10000-11	CONNECTION PART
12	BH8PR10000-12	WORK PISTON SET
13	BH8PR10000-13	OIL HOSE
14	BH8PR10000-14	ROUND SADDLE
15	BH8PR10000-15	CROSS SADDLE
16	BH8PR10000-16	PLASTIC CASE
19	BH8PR4000-19	CONNECTOR
20	BH8PR4000-20	CONNECTOR

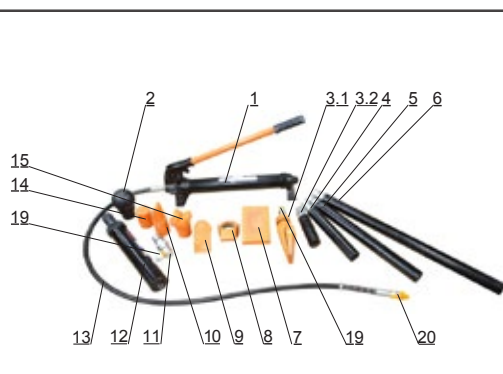

INŠPEKČNÉ NÁRADIE/

BE210

Ručný Videoskop

Bahco BE210 ručný Videoskop umožňuje jednoduchú dokumentáciu akejkoľvek práce. Tenký kábel objektívu umožňuje prístup do takmer všetkých ťažko dostupných miest. Digitálny zoom odhaľuje najmenšie detaily, ako napríklad poškodené vlákna, závit a trhlínky.

- 4 výkonné LED diódy s až 850 LUX (pri 10 cm) a plynulou reguláciou intenzity svetla
- Široký sortiment vymeniteľných kamerových sond
- Možné je zrkadlenie a rotácia obrázkov priamo v zariadení
- Jednoduchý prenos obrázkov a videí do počítača alebo televízora.

PC softvér v
21 jazykoch

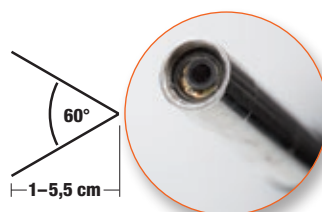

Obsah kufrá

- Prenosný Videoskop
- Polotuhý kábel, dĺžka 1 m, Ø 5,8 mm
- 1 GB pamäťová karta
- 3 zrkadlové moduly 35°, 45° a 55° ako aj magentický modul
- Protišmykový gumený ochranný obal
- Mini USB kábel • TV kábel
- Čistič displeja
- Nabíjačka 100-230V



- 3,5" farebný LCD displej, 320 x 240 pixelov
- Bezpečnostné sklo odolné voči olejom a poškrabaniu
- Odolné puzdro absorbujúce nárazy
- Tlačidlá sa tiež ľahko ovládajú aj v rukaviciach

859,00 €

BE200

Profesionálny Video-Endoskop



- Na kontrolu potrubí, rúrok, motorov, ventilačných systémov a iných ťažko dostupných miest
- Protišmykový gumený ochranný obal
- 6 výkonných LED diód s až 850 LUX (pri 10 cm) a plynulou reguláciou intenzity svetla
- Vymeniteľné snímacie sondy



- 2,5" farebný LCD displej
- Bezpečnostné sklo odolné voči olejom a poškrabaniu
- Odolné puzdro absorbujúce nárazy

315,00 €

2510

Ohybné dielenské zrkadielko

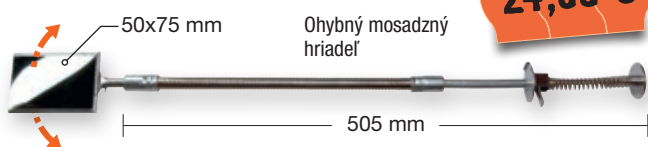

24,90 €

- Polohu zrkadla je možné nastaviť pomocou rukoväte

5515T-52

Vreckové teleskopické zrkadielko

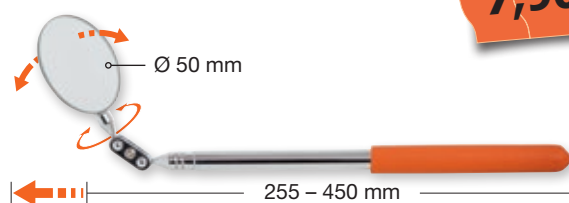

7,90 €

LAMPY

BE220

Dielenský stetoskop, elektronický



139,90 €

Spínač na aktiváciu rôznych snímačov

- Pre lokalizáciu hluku vozidla
- Počúvanie hluku pod vozidlom aj počas jazdy

Obsah

- 6 snímačov a káblov
- Ručná sonda
- 6 vstupných káblov
- Slúchadlá
- 2 batérie 9V

BLTFS6U

Flexibilné svetidlo s UV svetlom

- Funguje ako konvenčná lampa, inšpekčné svetlo a batarka v jednom
- Indikátor nabitia

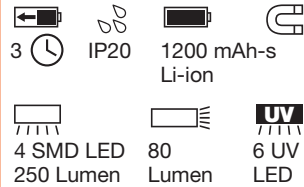

BLT550

Laserový teplomer



-50 °C – +550 °C

± 1,5 %

0,1 °C

D:S 12:1

500 ms

8-14 μm



27,90 €

- Bezkontaktný infračervený teplomer umožňuje meranie teploty motora, brzdových kotúčov, chladiacej kvapaliny, klimatizácie, výfukového systému, častí strojov, kúrenia atď.

BLTS10

Tenká vrecková batarka

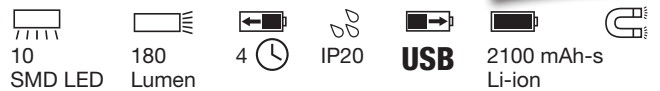
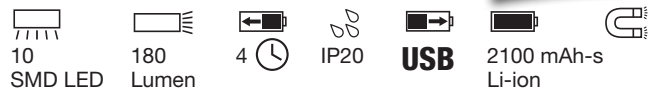

BLTS7P

Ceruzková vrecková batarka



BFRL11

Čelovka

- 2 režimy digitálneho osvetlenia: nízky svetelný tok (20%), vysoký svetelný tok (100%)

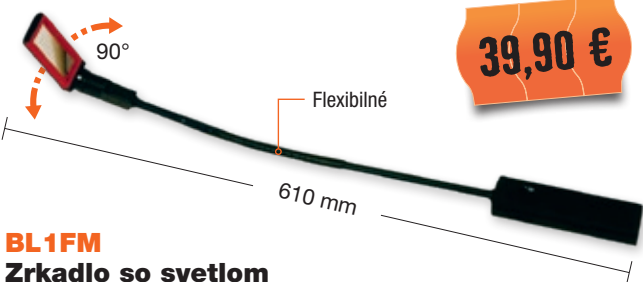
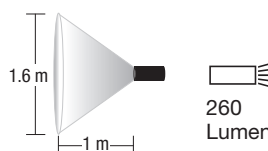

BL1FM

Zrkadlo so svetlom

BAHCO®



SNA Europe [Slovakia] s.r.o.
Karadžičova 8/A, 821 08 Bratislava
Tel.: +421 2 5939 6124
Fax: +421 2 5939 6217
e-mail: info.sk@snaeurope.com
www.bahco.com/sk-sk/

www.bahco.com