

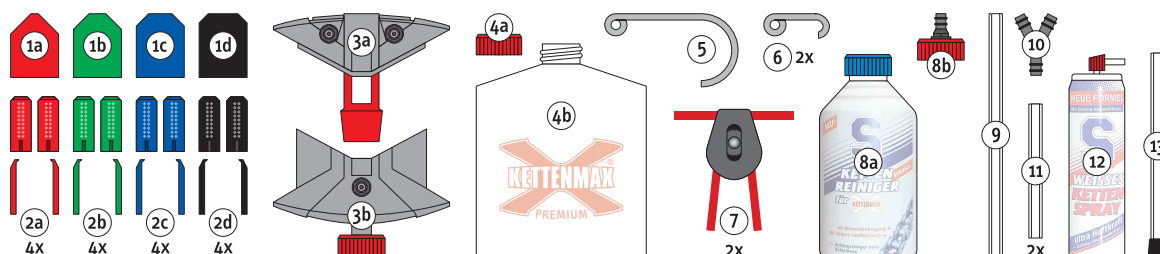

KETTENMAX GmbH ● 5091 Unken 105 ● Austria ● Tel. +43 (0) 65 89 / 71 68 ● Fax 71 70
 Mobil: +43 (0) 664 / 253 64 68 ● e-mail: office@kettenmax.com ● www.kettenmax.com



Návod na použitie



- 1a – 1d Šablóny (pre výber kief)
- 2a – 2d Kefy (každá po 4 ks)
- 3a Kettenmax horný box
- 3b Kettenmax spodný box
- 4a Skrutkovacie viečko
- 4b Zachytávací sáčok (naskrutkujte na 3b)
- 5 Veľký háčik
- 6 Malý háčik (2x)
- 7 Povraz s upevňovačom (2x)
- 8a Fľaštička s čističom
- 8b Skrutkovacie viečko s tryskou (červené)
- 9 Prepojovacia hadička pre fľaštičku a Y-rozdeľovač
- 10 Y-rozdeľovač
- 11 Hadíčka pre Y-rozdeľovač (2x)
- 12 Sprej na reťaze
- 13 Lubrikačný adaptér

Upozornenie:

Skôr, ako začnete KETTENMAX Premium používať, pamätajte:

1. Vypnite motor a zaradte neutrál.
2. Postavte motocykel na externý stojan alebo zdvihák.

S bežiacim motorom riskujete úraz a škody.

1. Vyberte, zostavte, nasadíte a zaistíte

Zmerajte šírku reťaze šablónou 1a – 1d, vyberte správne kľe 2a – 2d podľa farby šablóny a vložte ich do KETTENMAX (box 3b). Zostavte horný a dolný box na ľahko prístupnom mieste a zaistíte ich gumovou páskou! Následne naskrutkujte zberný sáčok 4b na KETTENMAX (spodný box 3b).

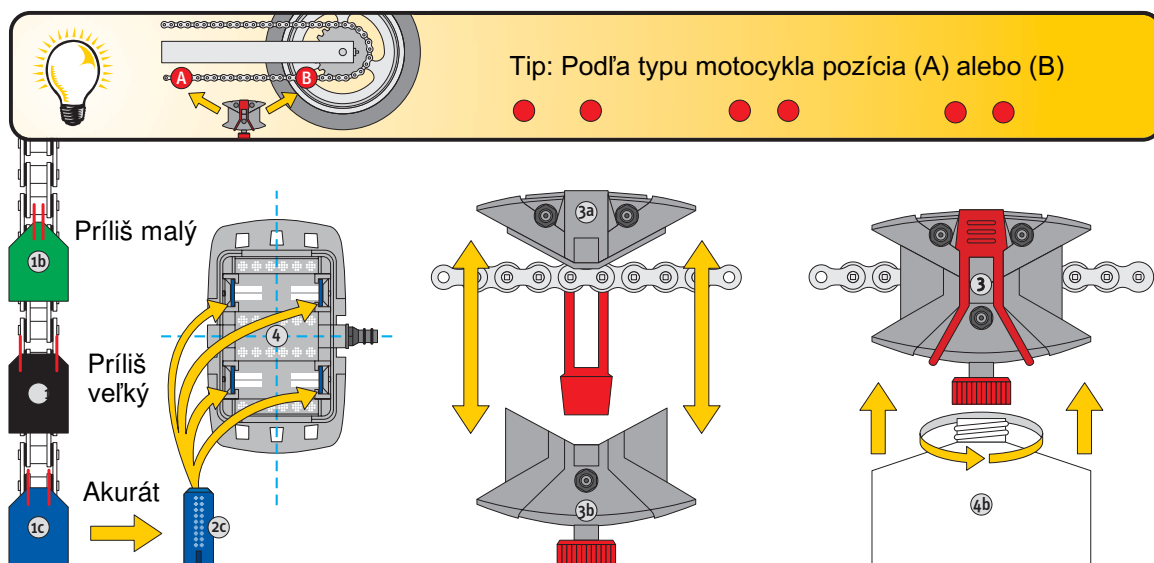

2. Upevnenie

- Ideálne: Zavesenie (A) vpredu a vzadu a napnutie upevňovačom s rýchlym uvoľnením. Otáčanie je možné v oboch smeroch.
- Upevnenie podľa typu iba vpredu (B) alebo iba vzadu (C). Otáčanie je možné iba jedným smerom.

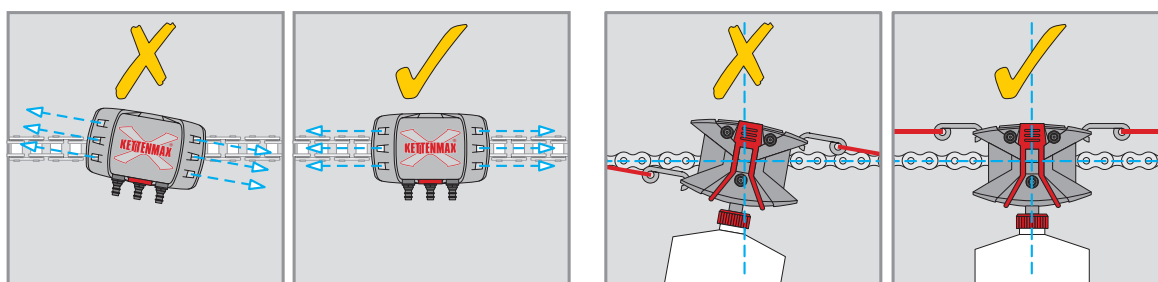
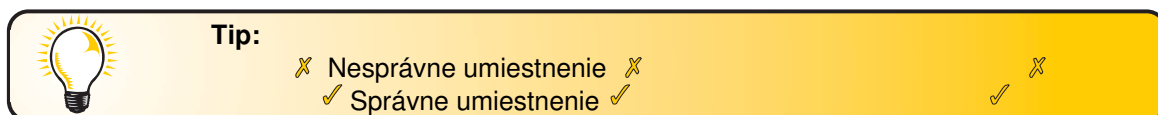
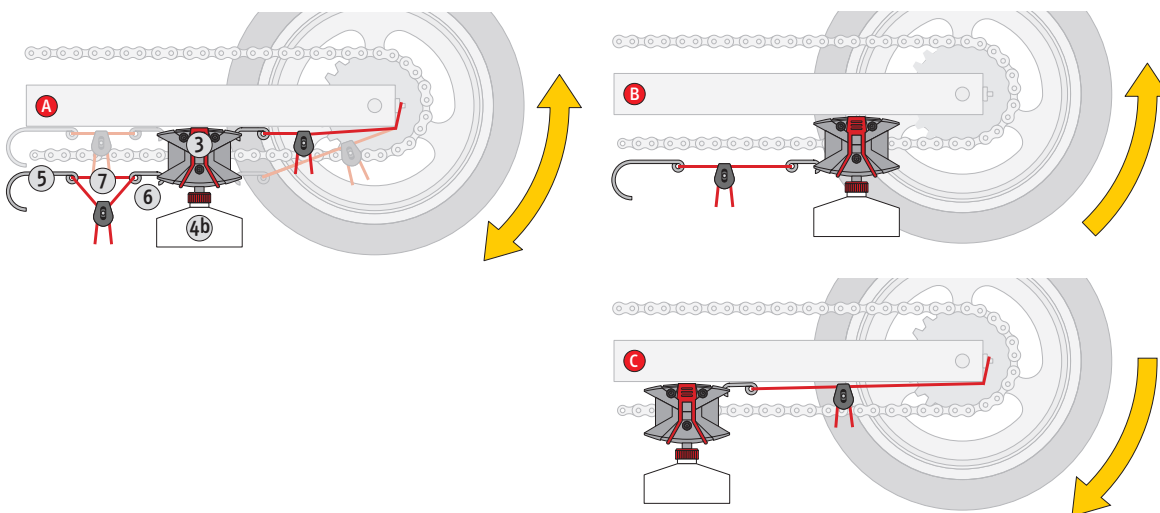

3. Čistenie

Pripevnite skrutkovacie viečko s tryskou 8b na fľaštičku 8a, pripojte hadičku 9 k tryske 8b a Y-rozdeľovaču 10, pripojte hadičky 11 k Y-rozdeľovaču 10 a KETTENMAX 3.



Tip: Vždy pripojte hadičky k hornej (vstupná strana reťaze) a spodnej tryske. Pri zmene smeru otáčania: otočte hornú hadičku!

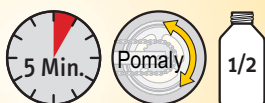
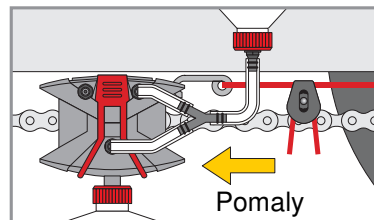
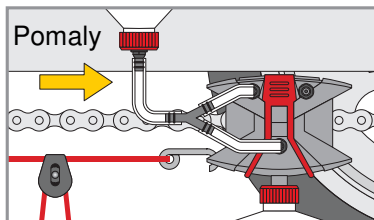
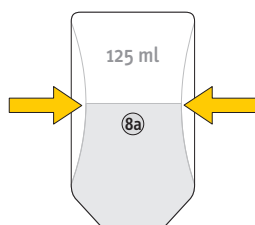

Tip: Otáčajte pomaly zadným kolieskom - 2 otáčky reťaze za minútu. (celkom 5 alebo 10 otáčok reťaze) – spotreba 125 ml = 1 čistenie

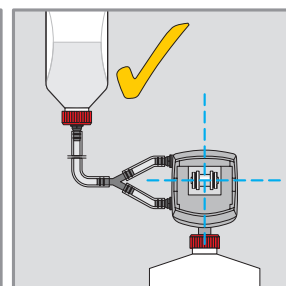
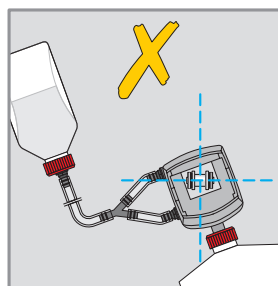
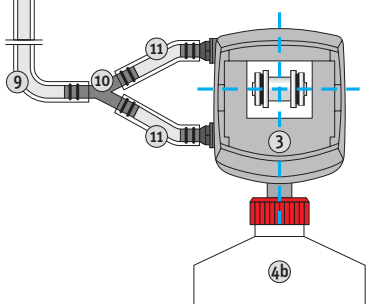

4. Sušenie

Po čistení odskrutkujte fľaštičku 8a a zavrite ju originálnym viečkom (modré). Odpojte hadičky 9 a 11 od KETTENMAX 3! Nechajte reťaz uschnúť 3 až 5 minút!



5. Lubrikácia

Nasajte lubrikačný adaptér 13 na hornú trysku KETTENMAX 3 (výstupná strana reťaze). Postupne sprejajte lubrikant 12.

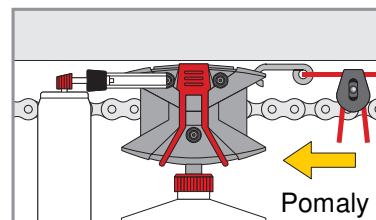
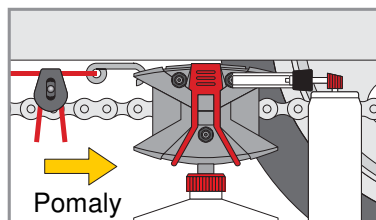
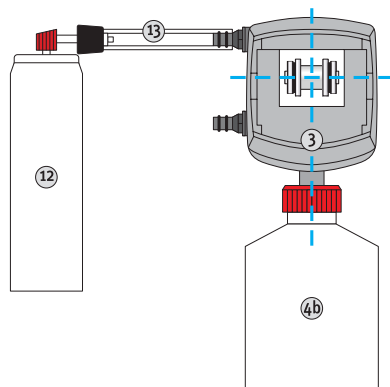

Tip: Otáčajte pomaly zadným kolieskom - 2 otáčky reťaze za minútu – spotreba 25 ml = 1 mazanie

Pozor:

Po dokončení procesu čistenia a lubrikácie odpojte sprej a lubrikačný adaptér od KETTENMAX. Odpojte zachytávací sáčok a zavrite ho viečkom 4a. Rozoberte opatrne háčiky, povrázok a KETTENMAX. Do zachytávacieho sáčku nedávajte viac ako 250 ml! Odpad zlikvidujte ekologickým spôsobom - jedná sa o nebezpečný odpad!

Pre nákup čističa reťaze, spreja na reťaz, zachytávacieho sáčku a sady kief kontaktuje svojho predajcu.



Objednávacie číslo: A_KS K1010

Dovozca a distribútor:
ZE-TEC, s.r.o.
Slovenské Pravno 359, 038 22
tel: +421910904226
mail: mxsport@mxsport.sk
web: www.mxsport.sk



Viac informácií o produkte nájdete na eshope
www.mxsport.sk