

# Sena – OUTSTAR S

## Motocyklová Bluetooth® prilba

### Rýchly návod na použí tie



### Softvér Sena na stiahnutie

Stiahnite si aplikáciu Sena Utility z Google Play alebo z App Store.



• Sena Utility

Stiahnite si nasledujúce polož ky zo [sena.com](http://sena.com).



Firmvér



Sena správcu zariadenia

• Aktualizácia firmvéru •

Nastavenie konfigurácie zariadenia



Návod na rýchle použí tie

Návod na použí tie

Sledujte nás na Facebooku, YouTube, Twitteri a Instagrame pre získanie posledných informácií a už itočných tipov.

**SENA**



Sena Technologies, Inc.

Zákazní cka podpora: [sena.com](http://sena.com)

### Detaily produktu

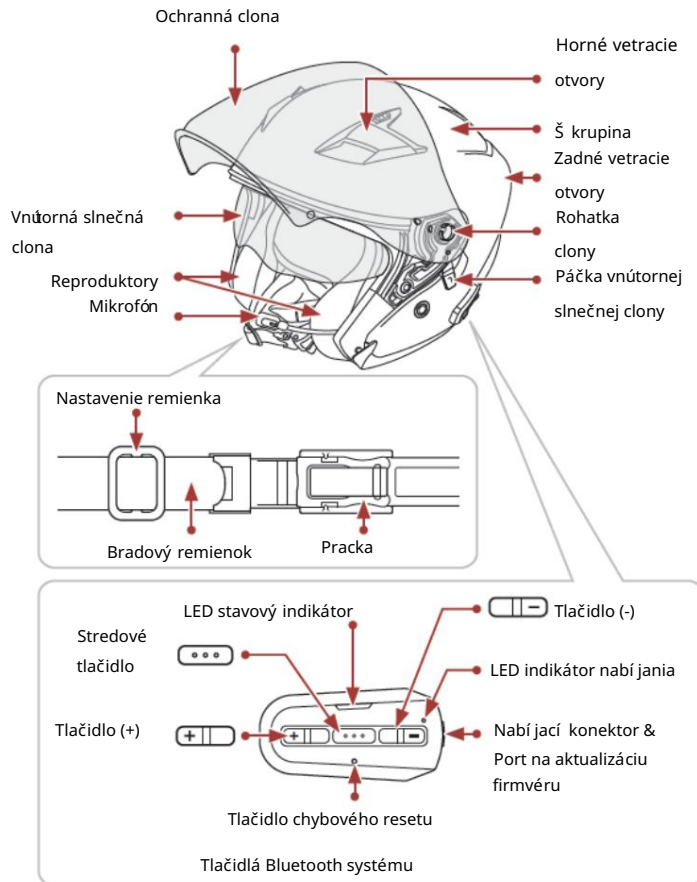

### Nasadenie prilby

- (1) Povoľte bradový remienok pomocou upevňovacieho systému.
- (2) Roztiahnite prilbu dlaňami a nasuňte do nej hlavu.
- (3) Uťahnite bradový remienok čo najpevnejš ie bez toho, aby dochádzalo k bolesti.

### Význam ikon



Stlačte tlačidlo v uvedenom počte.



Stlačte a podrž te tlačidlo uvedený čas.



"Hello" Hlasová informácia

## Základné ovládanie

Zapnutie napájania

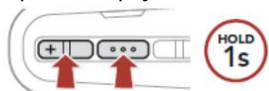

Vypnutie napájania

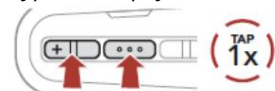

Zvýšenie hlasitosti

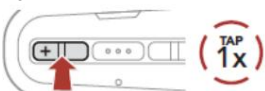

Zníženie hlasitosti



## Kontrola úrovne batérie

Zapnutie napájania

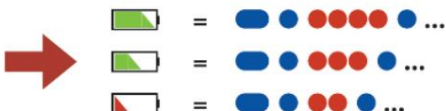

## Spárovanie telefónu

Keď prvýkrát zapnete Bluetooth systém:

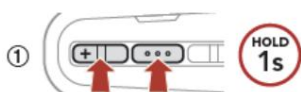

Bliká  "Phone pairing"

V zozname detekovaných Bluetooth zariadení vyberte OUTSTAR S.



• Pre viac informácií o spárovaní telefónu viď Návod na používanie.

## Použitie telefónu

Prijatie hovoru

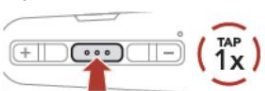

Ukončenie hovoru

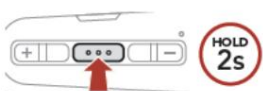

Odmietnutie hovoru



Hlasové vytáčanie



V pohotovostnom režime

## Ovládanie hudby

Prehrávanie/pauza

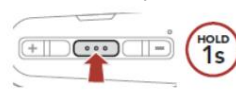

Nasledujúca skladba

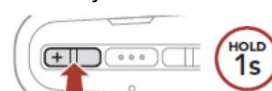

Predchádzajúca skladba



## Bluetooth interkom

Až troch uživateľov je možné spárovať s Bluetooth systémom pre Bluetooth interkomovú konverzáciu.

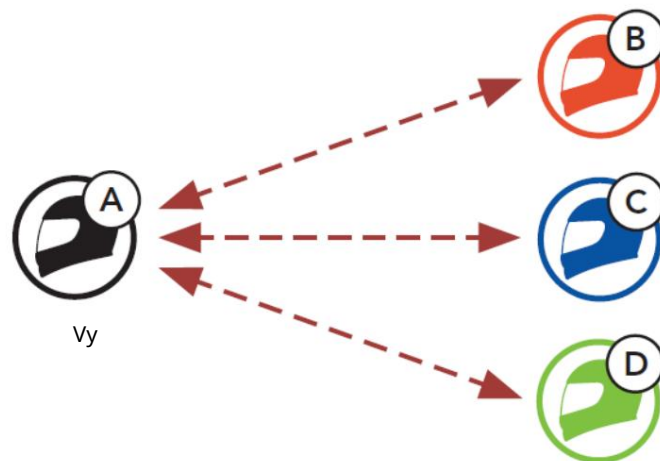

Spárovanie interkomu

dve cesty, ako spárovať Bluetooth systém.

Použitie šikového spárovanie interkomu (SIP)

SIP umožňuje rýchle spárovanie s vašimi priateľmi pre interkomovú konverzáciu naskenovaním QR kódu v aplikácii Sena Utility bez nutnosti pamätať si používanie tlačidiel.

- (1) Spárujte mobilný telefón s Bluetooth systémom.
- (2) Otvorte aplikáciu Sena Utility.
- (3) Kliknite na ponuku Smart Intercom Pairing.
- (4) Kliknite na tlačidlo Add pre otvorenie obrazovky QR skenovania.
- (5) Naskenujte QR kód, zobrazený na mobilnom telefóne vášho priateľa (B). • Váš priateľ (B) môže zobrazit' QR kód na mobilnom telefóne otvorením aplikácie Sena Utility a kliknutím na ponuku Smart Intercom Pairing.

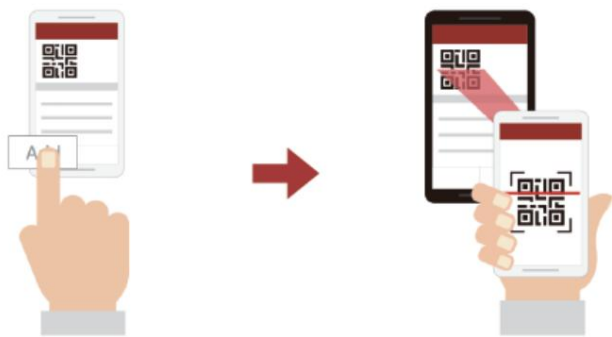

- (6) Kliknite na tlačidlo Confirm a skontrolujte, že váš priateľ (B) je s vami (A) správne spárovaný.
- (7) Opakujte kroky 4 – 6 pre spárovanie s interkomovým priateľom (C) a (D).

**Poznámka:**

Inteligentné spárovanie interkomu (SIP) nie je kompatibilný so Sena produktmi, ktoré používajú Bluetooth verzia 3.0 alebo nižšia.

**Použitie tlačidiel**



- (1) Uživatelia (Vy, B) vstúpia do spárovania interkomu.



- (2) Stlačte stredové tlačidlo na jednom z Bluetooth systémov.

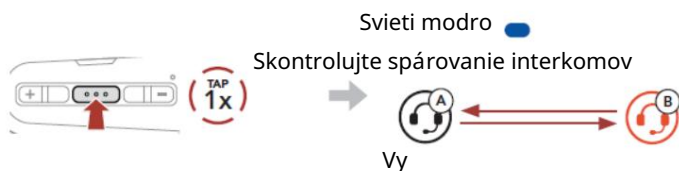

- (3) Opakujte predchádzajúce kroky pre spárovanie s ostatnými Bluetooth systémami (C a D).

## Posledný bude obslužený ako prvý

Ak má Bluetooth systém viac spárovaných Bluetooth systémov pre interkomovú konverzáciu, naposledy spárovaný Bluetooth systém je nastavený ako prvý interkomový priateľ.

**Poradie spárovania Interkomov**

Kto príde posledný, bude obslužený ako prvý



## Dvojcestný interkom

Spustenie/ukončenie interkomovej konverzácie s prvým interkomovým priateľom D

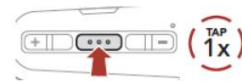

Spustenie/ukončenie interkomovej konverzácie s druhým interkomovým priateľom C

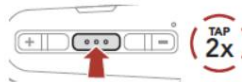

Spustenie/ukončenie interkomovej konverzácie s tretím interkomovým priateľom B

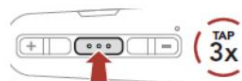

## Konfiguračná ponuka

Prístup do konfiguračnej ponuky



Navigácia medzi voľbami ponuky

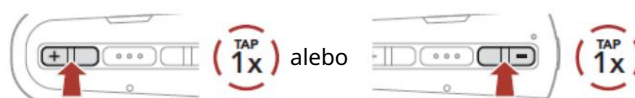

Vykonanie voľby ponuky

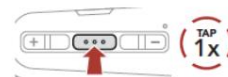

## Odstraňovanie závad

Továrnsky reset



## Chybový reset

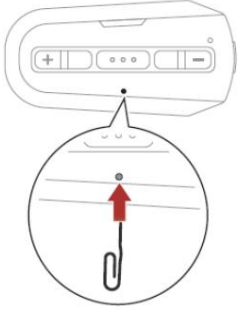

Poznámka: •

LED indikátor nabíjania nie je resetovacie tlačidlo.  
Netlačte ho.

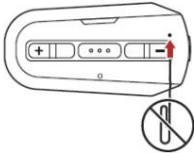

Poznámka: •

Chybový reset neobnoví predvolené továrenské nastavenia Bluetooth systému.

## Rýchly prehľad príkazov

| Typ                | Operácia                     | Tlačidlá |
|--------------------|------------------------------|----------|
| Základné ovládania | Zapnutie napájania           |          |
|                    | Vypnutie napájania           |          |
|                    | Zvýšenie/zníženie hlasitosti | alebo    |
| Mobilný telefón    | Prijatie hovoru              |          |
|                    | Ukončenie/odmietnutie hovoru |          |
|                    | Hlasové vytáčanie            |          |
| Hudba              | Prehrávanie/pauza hudby      |          |
|                    | Skladba vpred                |          |
|                    | Skladba vzad                 |          |
| Interkom           | Spárovanie interkomu         |          |
|                    |                              |          |
|                    | Štart/koniec interkomu       |          |