

ceník

komponentů pro stmívání LED svítidel
platný od 1.6.2019

STMÍVÁNÍ

regulace výkonu

obsah:

STMÍVÁNÍ (str1)

pro jednoduché soustavy "po drátech" i bezdrátové vč. WiFi

REPEATERY (str5)

univerzální prvky pro rozšíření výkonu stmívačů

0(1)-10 V (str7)

řízení malých soustav pomocí analogového signálu
0(1)-10VDC

DALI (str11)

precizní vícekanálové řízení i rozsáhlých soustav pomocí digitálního signálu vhodné spíše pro statické scény a jejich střídání. Např. osvětlování bytových, komerčních, sportovních a průmyslových prostorů

DMX (str14)

vícekanálové řízení i rozsáhlých soustav pomocí digitálního signálu vhodné i pro dynamické scény a jejich střídání typické použití dekorativní a scénické osvětlení v bytových a komerčních prostorech, umělecké scény, architektonické osvětlování, zahradní osvětlení a pod.

RGB (str16)

jednoduché řízení pro plně barevné LED soustavy ve všech typech prostorů

CZ Patriot s.r.o.

Opletalova 9 Jablonec nad Nisou 466 01

www.czpatriot.cz 736 778 005

stmívání LED

ceník platný od 1.6.2019 CZ Patriot s.r.o. www.czpatriot.cz 483 314 516 736 778 005

všechny stmívače jsou moderně řešeny jako nízkoztrátové, pracují ve spínaném režimu a řízení se realizuje tzv pulzně šířkovou modulací.
Jen triakový regulátor pracuje s ořezáváním sinusového průběhu napětí.





**Při výběru stmívače je potřeba brát ohled na stmívané zdroje světla a jejich kompatibilitu S PWM regulací. Potřebné informace jsou součástí materiálůvých listů napáječů LED zařízení
Pokud si nejste jistí, rádi vám při výběru pomůžeme odbornou radou**

ceník platný od 1.6.2019

Sleva % 0

obrázek	obj číslo	obj název	popis	základní cena	cena po slevě
---------	-----------	-----------	-------	---------------	---------------

přímé řízení výkonu LED

	555697	Man Dim 8A 12/24V max	Manuálně ovládaný PWM dimmer max 12/24V 8A Rozměry 90x60x50 mm	155	155
	557255 černý i bílý	12/24 V 8A TM06	jednokanálový dotykový stmívač LED. velmi zdařilý design. Skladem i v bílé barvě. vyp/zap/dimm/program. Vše se volí dotekem na lesklé ploše. Dotek indikován zvukem (zvuk lze vypnout). Montáž do krabice LK80x28T 12/24 V 8A rozměry 88x86x36 mm	487	487
	555742	dotykový stmívač a nastavení CCT	TM07 regulace CCT a jasu LED soustav s WW a CW LED přední stěna z odolného tvrzeného skla 12-24V DC / 2x4A rozměry 86x86x41 mm bílé / černé	635	635
	555750	miniovladač jednokanálov ý- LED	třítlačítkový jednokanálový LED ovladač nabízí několik režimů od strobo po mírné “houpání“ jasu s měnitelnou rychlostí. Je ideálním prvkem pro světelné poutače s LED. délka vývodů 100 mm, 12/24V 4A Rozm 44*13*4 mm	116	116

dálkově ovládané řízení výkonu LED - uzavřené sady



	555815	RF Dim 3x6A 12/24V	RF stmívač umožňuje pomocí dálkového RF ovladače nastavovat žádaný jas LED svítidla v rozsahu 10 - 100% 12-24V 3x6A rozměry 83x79x33 mm VS-C02-Single color	765	765
	555820	RF CCT 2x6A 12/24V	RF regulace CCT a jasu LED soustav s WW a CW LED 12-24V DC / 2x6A rozměry 83x79x33 mm VS-C01-WW/PW	765	765
	555757	Rf Dim 8A 12/24V max	RF dálkově ovládaný stmívač s PWM řízením výkonu. Baterie V27A není součástí. 12-24V max 1x8A rozměry 110*56*34 mm RP3-Dimmer-12-24V	237	237
	555250	nástěnný držák	nástěnný držák oválných ovladačů (TRH-bracket)	58	58

dálkově ovládané řízení výkonu LED
Otevřená sada 2,4 GHz





	555822	Ovladač Skupinový CCT Tříkanál	DST-WW/CW dotykový ovladač DO CCT Tři kanálů CCT Samostatné ovládání CCT kanálů Společné vyp/zap. CCT – kolečko 150x40x14mm , držák na zeď	334	334
	555823	CCT receptor Pro skupinový Ovladač 555822	DST-WW/CW stmívač pro jeden kanál CCT Pro tříkanálový skupinový ovladač CCT 85x45x24mm 2x6 A	269	269

		dálkově ovládané řízení výkonu LED otevřená sada 2,4 GHz Mi-LIGHT s adaptérem pro WIFI ovládáním				
	555825	Ovladač Skupinový CCT Čtyřkanál	FTU007 tlačítkový ovladač DO čtyř kanálů CCT Nezávislé i společné ovládání Kanálů 110x55x25mm	280	280	
	555827	CCT receptor Pro skupinový Ovladač 555825	FTU035 stmívač pro jeden kanál CCT Pro skupinový čtyřkanálový ovladač CCT 85x45x24mm 2x6 A celkem max 10A	420	420	
	555828	Single color receptor Pro skupinový Ovladač 555825	FTU036 stmívač pro dva nezávislé kanály LED Pro skupinový čtyřkanálový ovladač CCT 85x45x24mm 2x6 A celkem max 10A	420	420	
	555835	Převodník Signálu WIFI/RF	IBOX2 Převádí povely z mobilního zařízení Do RF signálu. Do mobilního zařízení je potřeba stáhnout App Mi-light 	1 077	1 077	

Ovladače pro dálkově ovládané řízení výkonu LED rodina „SMART“ a „EASY“ 433 MHz					
	557230	RF DO L01 Pětikanál smart	DO L01 Pro receptory MART/EASY 5nezávislých kanálů společné ON/OFF , DIM jednotlivě. Může ovládat i více receptorů v jednom kanálu. Vhodný pro LED pásy. pamatuje si stav před vypnutím. Rozměry 135x41x19 mm	999	999
	557238	RF DO L04 Jednkanál smart	DO L04 Pro receptory s napěťovým, nebo proudovým výstupem.ON/OFF , DIM. Může současně ovládat i více receptorů. Vhodný pro LED. pamatuje si stav před vypnutím. Rozměry pr45x18 mm	730	730
	557232	RF DO L05 Čtyřkanál SMART	DO L05 Pro receptory SMART/EASY 4nezávislé kanály ON/OFF/DIM společně i jednotlivě. I více receptorů/kanál Vhodný pro LED, pamatuje si stav před vypnutím. Rozměry 144x43x15 mm	978	978

	557234	RF DO L07 Čtyřkanál smart	DO L07 Pro receptory SMART/EASY 4nezávislé kanály ON/OFF/DIM společně i jednotlivě. I více receptorů/kanál Vhodný pro LED, pamatuje si stav před vypnutím. Rozměry 86x86x10 mm	1 096	1 096
	557235	RF DO L08 Čtyřkanál smart	DO L08 Pro receptory SMART/EASY 4nezávislé kanály ON/OFF/DIM jednotlivě. I více receptorů na kanál Vhodný pro LED, pamatuje si stav před vypnutím. Rozměry 86x86x35 mm	1 152	1 152

Receptory pro dálkově ovládané řízení výkonu LED rodina „SMART“ a „EASY“ 433 MHz





	557210	Napětový receptor dvoukanál stmívač pro smart	KC-32-SMART Receptor s napětovým výstupem. Páruje se s 5tikanál DO. Na jeden kanál DO lze navázat více těchto receptorů bez opakované synchronizace. Vhodný pro LED pásy. 12/24V 2x5A rozměry 178x45x20 mm	1 185	1 185
	557237	Spínací RF receptor KC300	KC 300 Receptory spínací SMART (relé) spíná max 300W / 250V AC Rozměry 112x37x20 mm	635	635
	557170	Triakový Napětový receptor stmívač pro smart	KC-TRIAC-SMART Triakový regulátor výkonu žárovek a LED napájených z kompatibilního napájecího zdroje U_{in}/U_{out} AC 230V/50Hz / max 500W 144x22x20mm	840	840
	557213	Proudový receptor	KC 350-smart receptor s proudovým výstupem. Vhodný pro LED. 12/24V 350mA rozměry 178x45x20mm	1 195	1 195
	557215	Proudový receptor	KC 700-smart receptor s proudovým výstupem. Vhodný pro LED. 12/24V 700mA rozměry 178x45x20mm	1 195	1 195

REPEATERY

ceník platný od 1.6.2019 CZ Patriot s.r.o. www.czpatriot.cz 483 314 516 736 778 005

často vybraný LED stmívač nestačí na plný výkon LED soustavy. Pak je vhodným a také výhodným řešením použití Repeaterů. Toto zařízení na výstupu doslova opakuje úroveň nastavenou na jeho vstupu. Repeater lze napájet ze stejného zdroje z něhož je napájena výchozí část LED soustavy nebo i z jiného napájecího zdroje. Tato zařízení lze řetězit a rozšířit výkon soustavy na téměř libovolnou úroveň.

Při výběru REPEATERU, stejně jako u stmívače je potřeba brát ohled na stmívané zdroje světla a jejich kompatibilitu s PWM regulací. Potřebné informace jsou součástí materiálových listů napáječů LED zařízení. Pokud si nejste jistí, rádi vám při výběru pomůžeme odbornou radou

				Sleva %	0
obrázek	obj číslo	obj název	popis	základní cena	cena po slevě
	557638	RGB Repeater 3x10A	A-X2 (RGB) tříkanálový REPEATER 12-24V Vstup PWM 5-24V Výstup 12 – 24V max 3x10A Rozměry 110x75x25 mm	382	382
	555655	RGB Repeater PWM 3x5A	RP306 key (RGB) tříkanálový REPEATER 12-24V Vstup PWM 5-24V Výstup 12 – 24V max 3x5A Rozměry 169x39x26mm	646	646
	557635	RGBW Repeater 4x 6A	AM RGBW-24A (RGBW) čtyřkanálový REPEATER 12-24V Vstup PWM 12-24V Výstup 12 – 24V max 4x6A 110x75x25 mm	372	372
	557610	Mini-repeater RGB	Minirepeater (RGB) Tříkanálový REPEATER vst 12-24V/Výstup 12 – 24V max 3x4A "", vhodný k inst přímo do linie pásku rozměry 45x13x5mm	146	146

příklad zapojení led soustavy s driverem a repeaterem

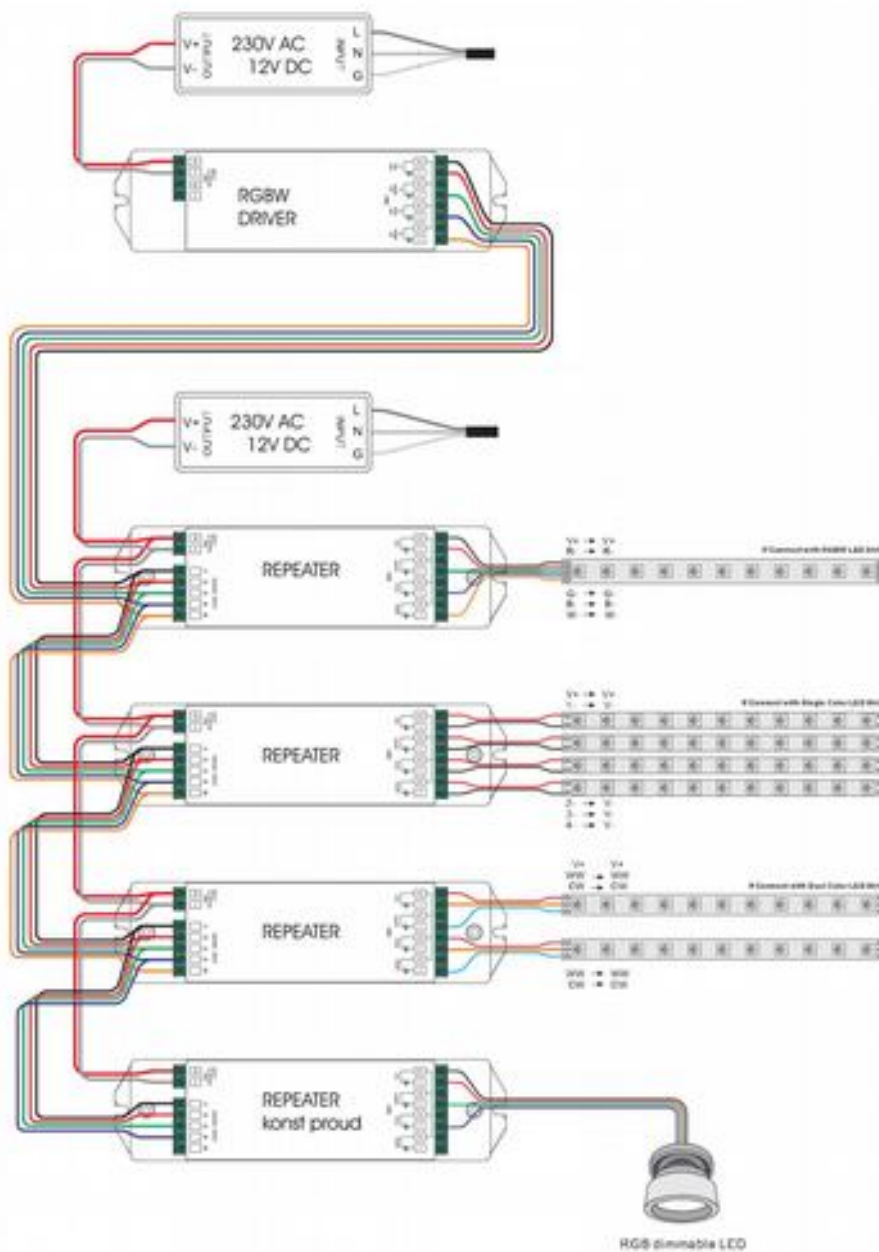

1x
RGBW pásek

4x
Jednobarevný pásek

2x
Dvoubarevný pásek

1x
RGB reflektor
Konst proud

System 0(1) – 10V

ceník platný od 1.6.2019

CZ Patriot s.r.o. www.czpatriot.cz 483 314 516 736 778 005

pro řízené soustavy osvětlení LED malého rozsahu a bez nároků na cyklické, dynamické změny scény se osvědčil jednoduchý systém řízení analogovým signálem. Tím je DC napětí v rozsahu 0-10V nebo 1-10V. Tyto dva příbuzné systémy jsou zaměnitelné a jejich odlišnost je pro uživatele nepostřehnutelná.



System se skládá ze zdroje řídicího signálu a z výkonového prvku řízeného tímto signálem. V poslední době se často používají přímo napájecí zdroje s řídicím vstupem 1-10V. je to ekonomiky velmi výhodný prvek.

je možné řízení doplnit i RF prvky pro bezdrátovou komunikaci



Potřebné informace jsou součástí materiálových listů napáječů LED zařízení. Pokud si nejste jistí, rádi vám při výběru pomůžeme odbornou radou

zdroje řídicího signálu 1-10V

Sleva % 0

obrázek	obj číslo	obj název	popis	základní cena	cena po slevě
	557276	SR2202 ovladač 1-10V	SR2202 Jednokanálový otočný ovladač 1-10V + on/off 1-100% Uin 24V DC Rozměry 86*86*41 Montáž do inst krabice	879	879
	557245	Dotyková řídicí jednotka 3 3x 0-10V	dotykem ovládaná jednotka pro 3 nezávislé okruhy 0-10V. Jednoduché ovládání skvělý design, 86x130x35(10)mm Montáž do instalační krabice	1850	1 850
	554104	analogový aktor 0(1)-10V	aktor pro spínání a ovládání jednoho okruhu řízeného signálem 0(1)-10V. Lze jej ovládat pomocí 554115 nebo 554117, 554150. Max spínaný proud 16A 230V AC, SW volba režimu 0-10 a 1-10 V	2 250	2 250
	554115	čtyřfunkční tlačítko Plošné	dálkový ovladač- plošné tlačítko - pro aktory RF DO 554106 (spínací) a 554104 (spínací a stmívací)	1 136	1 136
	554117	čtyřfunkční dvojtlačítko Plošné	dálkový ovladač se dvěma klapkami / čtyřmi kontakty pro aktory RF DO 554106 (spínací) a 554104 (spínací a stmívací)	1 250	1 250
	554150	čtyřfunkční tlačítko Klíčenka	dálkový ovladač přenosný- klíčenka - Pro aktory RF DO 554106 (spínací) a 554104 (spínací a stmívací)	841	841
	557208	Převodník RF ovl na 3x (1-10V)	převodník RF Dálkového Ovl. KC10 SMART na jeden signál 0-10V pro Uin 12-24V DC, rozměry 150x23x20 mmlze ovládat pomocí Ovladačů smart viz kapitola stmívání	1 002	1 002

výkonové prvky – drivery 1-10V Konstatní napětí – PWM					
obrázek	obj číslo	obj název	popis	základní cena	cena po slevě
	557251	stmívač LED 0-10V 8A	stmívač SR 2006 1-10V. Jeden výstup Jeden vstup 1-10V U _{in} 12/24 V výstup 8A PWM Rozměry 82x33x20 mm	737	737
	557252	Stmívač 1- 10V 4kanálový 4x5A	stmívač SR 2002 1-10V 4 nezávislé výstupy. 4 vstupy 1-10V. U _{in} 12-36VDC výstup 4x5A. PWM rozměry 46x178x18mm	1 215	1 215
	557256	Stmívač 1- 10V 4kanálový 4x8A	stmívač SR 2002EA 1-10V 4 nezávislé výstupy. 4 vstupy 1-10V U _{in} 12-36VDC výstup 4x8A. PWM Rozměry 170x60x30mm	1 417	1 417
	557253	Stmívač 1- 10V 4kanálový 4x8A synchro	stmívač SR 2001EA 1-10V 4 závislé výstupy. 1 vst 1-10V pro U _{in} 12-32V DC výstup 4x8A PWM Rozměry 170x60x30mm	1 370	1 370
	557250	Stmívač 1-10V 2kanálový 2x7A synchro	KDD-12V/32V-2x7A stmívač Regulace signálem 1-10V. 2 závislé výstupy, 12-32V 2x7A rozměry 175x40x20 mm	1 512	1 512

výkonové prvky – drivery 1-10V Konstatní proud – PWM					
obrázek	obj číslo	obj název	popis	základní cena	cena po slevě
	557260	Stmívač 1-10V 4kanálový synchro 4x350mA	stmívač SR 2011 1-10V 1 vst 1-10V pro 4 závislé výstupy. 12-36V 4x350mA Rozměry 170x60x30mm	1 103	1 103
	557262	Stmívač 1-10V 4kanálový 4x350mA	stmívač SR 2012 1-10V 4 vst 1-10V nebo potenciometry pro 4 nezávislé výstupy. 12-36V 4x350mA Rozměry 170x60x30mm	1 150	1 150
	557264	SR2014 4x700mA	stmívač SR 2014 se čtyřmi nezávislými I konst 700mA výstupy, řízený 4x1-10V, PWM nebo potenciometry 100kohm 12-36V 4x700mA rozměry 46*178*18 mm	1 419	1 419

příklad zapojení stmívání s řízením 1-10V

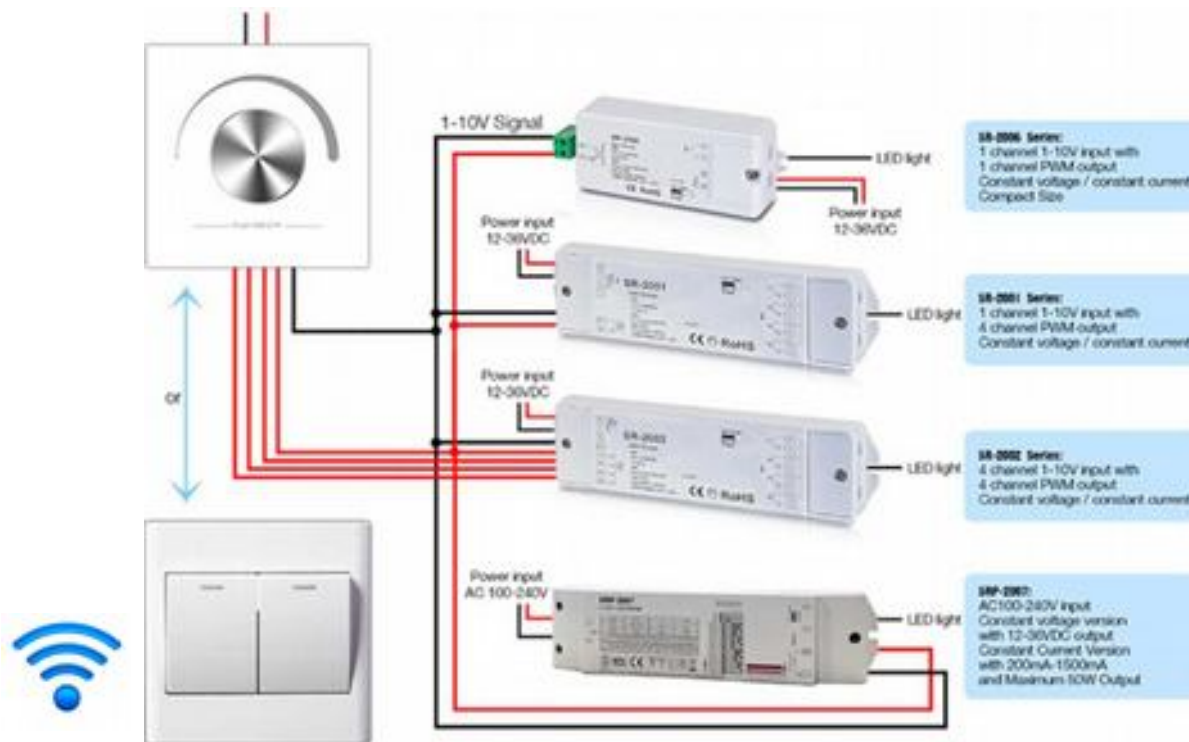

napájecí zdroje 12V, 24V s řídicím vstupem 1-10V					
napětí (V)	obj číslo	výkon (W)	popis	základní cena	cena po slevě
12	981030	30	SD-PUSH KAV-12030-O-W 2,5A drátové vývody ochrana proti přetížení, zkratu, regulace 0-100% Rozměry: 202*34*22 mm	865	865
12	981040	45	SD-PUSH KAV-12045-O-W 1,86A drátové vývody ochrana proti přetížení, zkratu, regulace 0-100% Rozměry: 282*34*22 mm	985	985
24	981165	30	SD-PUSH KAV-24030-O-W 1,25 drátové vývody ochrana proti přetížení, zkratu, regulace 0-100% Rozměry: 202*34*22 mm	865	865
24	981170	45	SD-PUSH KAV-24045-O-W 3,75A drátové vývody ochrana proti přetížení, zkratu, regulace 0-100% Rozměry: 282*34*22 mm	985	985
12	980805	50	SRP-2007-12V-50W-CV 4,16A ochrana proti přetížení, zkratu, regulace 0-100% Rozměry: 210*50*32mm	1987	1 987
12	981060	60	SD-PUSH KAV-12060-O-W 5A drátové vývody ochrana proti přetížení, zkratu, regulace 0-100% Rozměry: 243*50*33 mm	1020	1 020
24	981175	60	SD-PUSH KAV-24060-O-W 2,5A drátové vývody ochrana proti přetížení, zkratu, regulace 0-100% Rozměry: 243*50*33 mm	1389	1 389
12	981080	100	SD-PUSH KAV-12100-O-W 8,33A drátové vývody ochrana proti přetížení, zkratu, regulace 0-100% Rozměry: 258*68*39 mm	1652	1 652
24	981185	100	SD-PUSH KAV-24100-O-W 4,15A drátové vývody ochrana proti přetížení, zkratu, regulace 0-100% Rozměry: 258*68*39 mm	1652	1 652
12	981095	150	SD-PUSH KAV-12150-O-W 12,5A drátové vývody ochrana proti přetížení, zkratu, regulace 0-100% Rozměry: 258*68*39 mm	2093	2 093
24	981197	150	SD-PUSH KAV-24150-O-W 6,25A drátové vývody ochrana proti přetížení, zkratu, regulace 0-100% Rozměry: 258*68*39 mm	2093	2 093

System DALI

ceník platný od 1.6.2019

CZ Patriot s.r.o. www.czpatriot.cz 483 314 516 736 778 005

Pro rozsáhlé osvětlovací systémy s více vstupy a s požadavkem na možnost programování světelných scén a jejich změny podle individuálních požadavků je vhodné použití digitálního systému DALI. Tento systém se skládá ze sběrnice s napáječem sběrnice, jednotek MASTER uchovávajících naprogramované vazby, jednotek ovládacích, zprostředkovávajících komunikaci s obsluhou a jednotek výkonových „DRIVER“ které realizují regulaci přímo na svítidlech. V systému lze použít časové jednotky, soumrakové senzory, pohybové senzory atd.





Prvků DALI systému je více a i úplný popis je velmi rozsáhlý. Zde najdete jen základní prvky z nichž lze sestavit jednoduchý DALI systém. Pokud si nejste jistí výběrem a aplikací těchto prvků, nebo potřebujete jiné, obraťte se na nás a my vám rádi pomůžeme odbornou radou při návrhu systému výběru a zajištění prvků i jejich programování

prvky řízení DALI

Sleva % **0**

obrázek	obj číslo	obj název	popis	základní cena	cena po slevě
	558165	SR2400P DALI napáječ DIN lišta	Zdroj SR2400P k napájení systémové DALI sběrnice. Provedení na DIN lištu 100-240V AC/16VDC max 250mA IP20 rozměry 51x110x65 mm	2 173	2 173
	558118	DALI ovládání 4. skupin	2400 GC Master jednotka samostatné řízení až čtyř skupin svítidel s DALI řízením (zap/vyp/ stmívání) Volba čtyřmi tlačítky	1 325	1 325
	558110	DALI ovládání 4. svítidel	2400 LC Master jednotka samostatné řízení až čtyř svítidel (adres) s DALI řízením (zap/vyp/ stmívání) Stejnou adresu může mít i více svítidel Volba čtyřmi tlačítky	1 325	1 325
	558115	DALI ovládání 4. scén	2400 SC Master jednotka samostatné řízení až čtyř světelných scén se svítidly s DALI řízením (zap/vyp/ stmívání)	1 325	1 325
	558180	SR2300TS DALI dotyk ovl	SR2300TS DALI dotykový stmívač a nastavení CCT LED svítidel (DUAL/BI COLOR) rozměry 86*86*41	1 805	1 805
	558175	SR2400TL DALI dotykové čtyřtlačítko	SR2400TL čtyřtlačítko DALI přední stěna z odolného tvrzeného skla ovládání čtyř DALI adres on/off/dim. rozměry 86x86x41 mm bílé / černé	1 807	1 807

výkonové prvky - drivery řízení DALI

obrázek	obj číslo	obj název	popis	základní cena	cena po slevě
	558102	DALI spínač 5A	2701B Spínač DALI Adresu lze nastavit manuálně, nebo automaticky řídicím SW. 230V AC 5A rozměry 178x46x18mm	1 262	1 262
	558108	DALI stmívač 4x8A	Stmívač DALI SR-2302BEA adresu lze nastavit manuálně, nebo automaticky řídicím SW. Jedna adresa pro 4 výst kanály(synchronní) 12-36V DC 3x8A. rozměry 168x58x28mm	1 478	1 478
	558107	SR2304BEA DALI Dim 4x8A 1 adresa	Stmívač DALI SR-2304BEA adresu lze nastavit manuálně/automaticky řídicím SW. Touch dim, programovatelné funkce 12-36V DC 4x8A. rozměry 168x58x28mm	1 697	1 697
	558104	SR2303BEA DALI Dim 4x8A až 4 adresy	Stmívač DALI SR-2303BEA adresu lze nastavit manuálně, nebo automaticky řídicím SW. 4 adresy pro 4 výst kanály 12-36V DC 4x8A. rozměry 168x58x28mm	1 926	1 926

napájecí zdroje 12V, 24V s řídicím vstupem DALI

napětí (V)	obj číslo	výkon (W)	popis	základní cena	cena po slevě
12	980660	45	SD-DALI KAV-12-045-O-W 3,75A drátové vývody ochrana proti přetížení, zkratu, regulace 0-100% Rozměry: 282*34*22 mm	905	905
12	980690	100	SD-DALI KAV-12-100-O-W 8,33A Drátové vývody ochrana proti přetížení, zkratu, regulace 0-100% Rozměry: 258*68*39 mm	1 590	1 590
12	980693	150	SD-DALI KAV-12-150-O-W 12,5A drátové vývody ochrana proti přetížení, zkratu, regulace 0-100% Rozměry: 258*68*39 mm	1 636	1 636

příklad zapojení stmívání s řízením DALI

DALI 2 DALI DALI System

- DALI Master
- DALI Dimmer
- DALI Driver

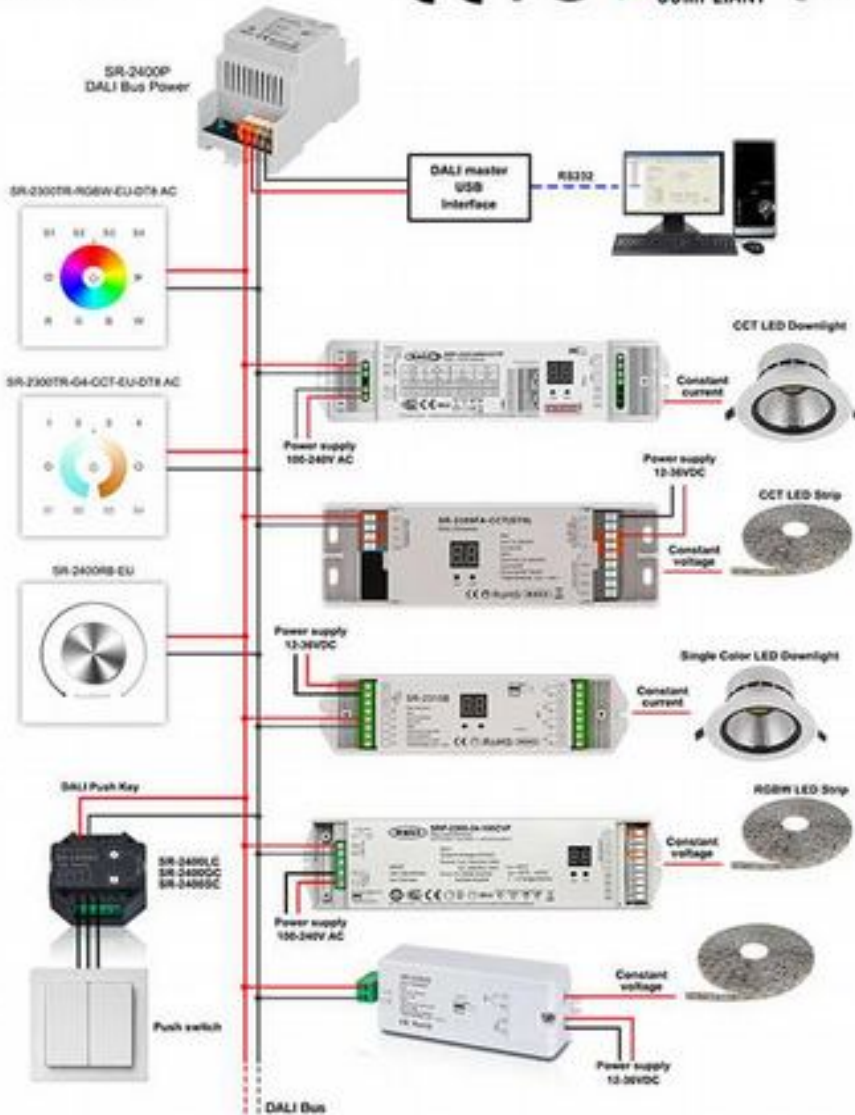

System DMX

ceník platný od 1.6.2019

CZ Patriot s.r.o. www.czpatriot.cz 483 314 516 736 778 005





pro světelné soustavy s nároky na dynamické řízení se používá osvědčený systém DMX velice rozšířený v oboru scénického osvětlování. Uplatnění najde i ve veřejných prostorech, divadlech, zahradách, restauracích, barech i v domácím prostředí. Jednoduchost instalace umožňuje realizovat, malé i velké soustavy od jednotek do stovek adres. Pro provoz je potřeba vymyslet a naprogramovat jednotlivé světelné scény a jejich pořadí. Nejjednodušší systémy dovolí přímé řízení koncových driverů jednoduchým ovladačem nebo i Mobilním telefonem či tabletem s příslušnou aplikací. S realizací vám rádi ve všech fázích pomůžeme.

Prvků DMX systému je více a i úplný popis je velmi rozsáhlý. Zde najdete jen základní prvky z nichž lze sestavit jednoduchý DMX systém. Pokud si nejste jisti výběrem a aplikací těchto prvků, nebo potřebujete jiné, obraťte se na nás a my vám rádi pomůžeme odbornou radou při návrhu systému výběru a zajištění prvků i jejich programování

prvky řízení DMX

				Sleva %	0
obrázek	obj číslo	obj název	popis	základní cena	cena po slevě
	555683	DMX kontrolér master + WiFi	SR 2812 Wi DMX master jednotka doplněná WiFi vstupem Iphone i Android 4 zóny, nezávislé řízení jasu Rozměr 86x86x41 mm	2571	2 571
	555688	DMX kontrolér master + WiFi	SR 2817 Wi DMX master jednotka převádí WiFi (Iphone i Android) a RF DO Do DMX 8 zón po 8 scénách, 10 přednastavených programů Rozměr 178x57x21 mm	3141	3 141
	XXXX	DMX MASTER Jednotka	DMX master jednotka k nahrání programů 96 Adres / 9+9 programů/ 48(60)scén Jednoduchá volba programu, rychlosti a spuštění	4615	4 615

výkonové prvky - drivery řízení DMX

				základní cena	cena po slevě
	555685	DMXdriver 3 x 5A	DMX LED RGB driver pro napět'ové řízení LED světél (pásy, moduly, reflektory). Dekadické nastavování adresy tlačítky, Uin12-24V DC, výst 3 x 5A Rozměry 204x44x25 mm	1 486	1 486
	555679	DMXdriver 4 x 8A	SR 2101BEA DMX LED RGBW driver pro napět'ové řízení LED světél (pásy, moduly, reflektory). Dekadické nastavování adresy tlačítky, 2 x RJ 45 signál Uin12-24V DC, výst 4 x 8A Rozměry 204x44x25 mm	1629	1 629
	555686	DMXdriver 3 x 350mA	DMX LED RGB driver pro proudové řízení LED světél (moduly, reflektory). Dekadické nastavování adresy tlačítky, Uin12-36V DC, výst 3 x 350mA rozměry 204x44x25 mm	1 486	1 486
	555687	DMXdriver 3 x 700mA	DMX LED RGB driver pro proudové řízení LED světél (moduly, reflektory). Dekadické nastavování adresy tlačítky, Uin12-36V DC, výst 3 x 700mA rozměry 204x44x25 mm	1 486	1 486

DMX512 System

- DMX512 Master
- DMX512 Decoder
- DMX512 Driver
- DMX512 Signal Repeater
- RF/WiFi to DMX512 Controller

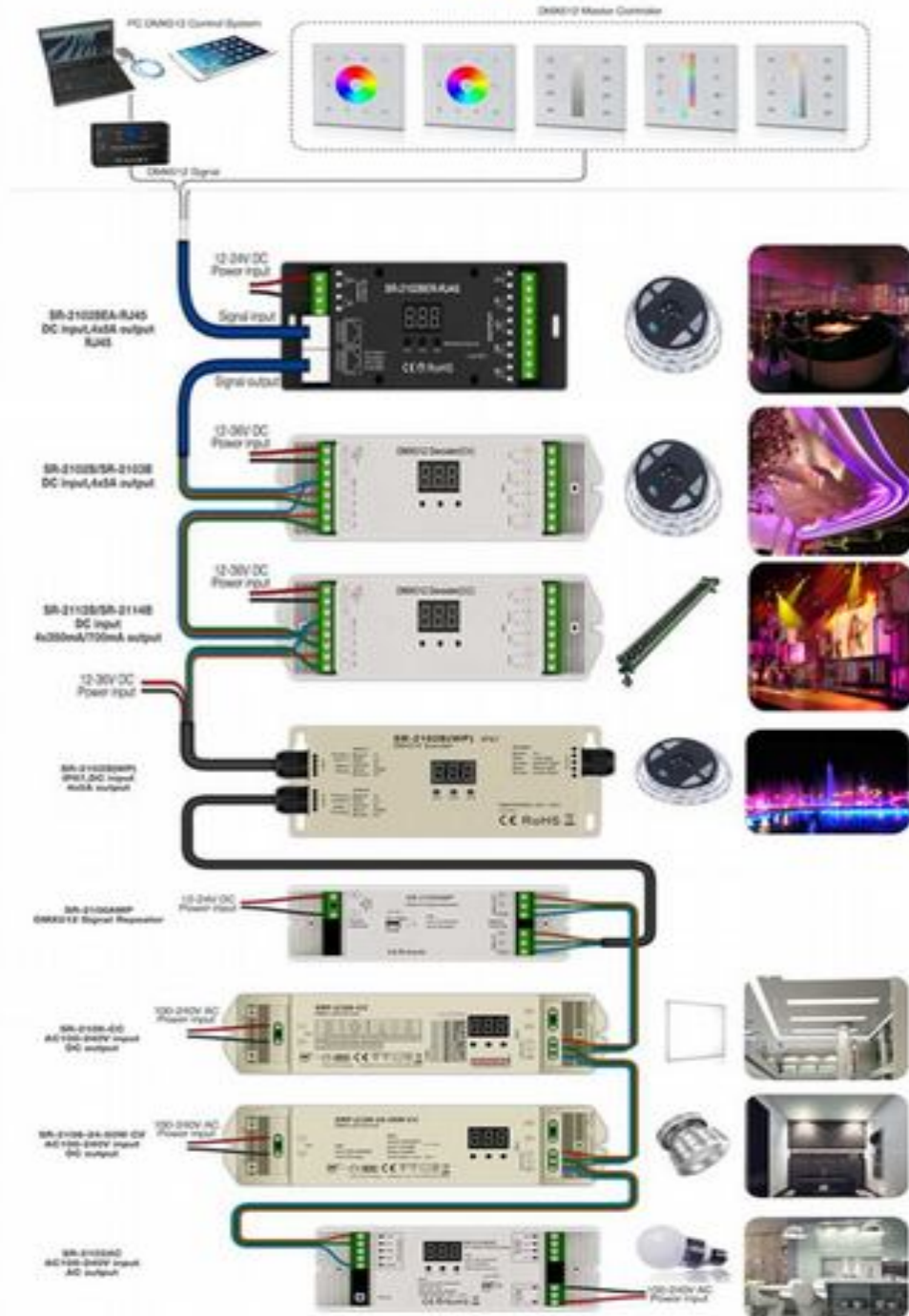

řízení barevných soustav RGB (W/WW)

ceník platný od 1.6.2019 CZ Patriot s.r.o. www.czpatriot.cz 483 314 516 736 778 005

Manuální řízení jednoduchých jedno i vícekanálových RGB LED svítidel či soustav lze provádět pomocí řady stmívačů po drátech, radiovým přenosem a WiFi ovladači.



Na požádání vypracujeme konfiguraci, která bude vyhovovat i nejnáročnějším zákazníkům

Zde jsou zástupci těchto několika kategorií.

Sleva %

0

obrázek	obj číslo	obj název	popis	základní cena	cena po slevě
	555632	DO - RGB kontroler L01	radiové DO a kontroler KS-RGB-L01 pro driver 32mini RGB LED - 5 programů, manuální nastavení barvy tlačítka může řídit více kontrolerů (ty nejsou průběžně synchronizovány) 32 mini, Napájení 2 x AAA Rozměry 120x50x16 mm	1 142	1 142
	555635	RGB driver 32 mini Pro Kontroler L01	Receptor RGB KC-32mini pro RF DO RGB L01. Může být řízen jen jedním ovladačem, lze přiřadit více driverů jednomu ovladači 12-32V, 3x5A Rozměry 178x48x20mm	1 206	1 206
	555613	Rf ovladač stmívačů RGB(W) FUT095	RF skupinový RGB(W) ovladač může ovládat více přiřazených driverů ovladač:120*52*20 mm	470	470
	555616	RF driver FUT037 k RF ovladači RGB(W)	Driver 2,4GHz pro skupinový ovladač FUT095, pro pásy RGB 12-24V celkem max.10A driver:85*45*23 mm	398	398
	555515	RF driver FUT038 k RF ovladači RGB(W)	Driver 2,4GHz pro skupinový ovladač FUT095, pro pásy RGBW 12-24V celkem max.10A driver:85*45*23 mm	414	414
	555835	Převodník Signálu WiFi/RF	IBOX2 Převádí povely z mobilního zařízení Do RF signálu Do mobilního zařízení je potřeba stáhnout App Mi-light 	1 077	1 077
	555644	dotykový ovladač RGB 2,4GHz černé nebo bílé	RGB ovladač s radiovým DO. Mění programy změn barev RGB rychlost změn a jas jednoduchá volba statické barvy dotykovým kruhem. bat 3xAAA 12/24V 3x6A Rozměry 85*45*23 mm / ovladač 113*57*23 mm	733	733

	555645	dotykový ovladač RGBW 2,4GHz FUT027	RGBW ovladač s radiovým DO. Mění programy změn barev RGBW rychlost změn a jas. Jednoduchá volba statické barvy dotyk. kolečkem. Čtvrtý kanál rozšiřuje efekty. bat 3xAAA 12/24V celkem max. 10A Rozměry 85*45*23 mm / ovladač 113*57*23 mm	742	742
	555625	RGB kontroler ovládaný RF/WiFi 434Mhz	Kontroler RGBW LED je řízen jednoduchou free SW aplikací pro ANI WiFi nebo PC různé barevné přechody (skokem, plynule) volba progr. jasu, rychlosti, ON/OFF, Pause. Pamatuje nastavení před vypnutím. 12-35V 4x5A rozměry 180x57x21mm	2 748	2 748
	555646	dotykový ovladač LED RGB TM/08 černé nebo bílé	RGB ovladač LED vestavný. velmi pěkně provedený vyp/zap/dimm/program. Vše se volí dotekem na lesklé ploše. Dotek indikován zvukem (zvuk lze vypnout). Montáž do krabice LK80x28T 12/24 V 3x4A rozměry 88x86x36mm	750	750
	555643	miniovladač RGB	RGB miniovladač LED poskytuje několik dynamických programů s možností změny rychlosti a jasu. Je ideální pro občasné změny režimu, může se snadno ukryt i v liště. délka vývodů 100 mm , na výstupu praktický konektor. 12/24V 3x4A rozměry 44x13x4mm	146	146
	555648	IČ kontroler 24 KEY	RGB IČ driver jednoduché, malé ale šikovné zařízení pro ovládání RGB LED. Přednastavené programy, Rychlá volba barev, změna rychlosti progr. a jasu barev. 12/24V 3x2A rozm ovladač 85x52x8mm /driver 85x35x23mm,	162	162
	555609	RF ovladač 8 kanálů RGB+CCT 2,4GHz	RGB+CCT ovladač RFFUT89 2,4GHz pro 8 nezávislých kanálů. intuitivní ovládání může ovládat neomezený počet driverů	388	388
	555610 RGB+CCT	driver RGB+CCT RF 2,4GHz	driver RGB+CCT pro ovladač RFFUT89 2,4GHz 12-24V 5x 6A ale max 20A celkem	256	256
	555610 RGB	driver RGB RF 2,4GHz	driver RGB pro ovladač RFFUT89 2,4GHz 12-24V 3x 6A ale max 18A celkem	256	256
	555610 CCT	driver CCT RF 2,4GHz	driver CCT pro ovladač RFFUT89 2,4GHz 12-24V 2x 6A ale max 12A celkem	256	256
	555610	driver 1 kanál RF 2,4GHz	driver pro ovladač RFFUT89 2,4GHz 12-24V 1x 12A	256	256